



EOH3F00BX

EL Οδηγίες Χρήσης | **Φούρνος**

3

RO Manual de utilizare | **Cuptor**

20



ΕΓΚΑΤΑΣΤΑΣΗ / INSTALAREA

(*mm)

min. 550
 600
 20
 min. 560
 6
 558
 539
 19
 114
 10
 589
 465
 595⁺¹
 447
 min. 1500
 H05 V V - F
 137,5
 183
i **2x**
 4x25

6
 3

YouTube
www.youtube.com/electrolux
www.youtube.com/aeg

How to install your AEG/Electrolux
 Oven with Hob - Built Under installation

(*mm)

min. 550
 min. 578
 max. 590
 20
 min. 560
 9
 558
 539
 19
 114
 10
 589
 465
 595⁺¹
 447
 min. 1500
 H05 V V - F
 137,5
 183
i **2x**
 4x25

9

YouTube
www.youtube.com/electrolux
www.youtube.com/aeg

How to install your AEG/Electrolux
 Oven - Column installation

Καλώς ορίσατε στην Electrolux! Ευχαριστούμε που επιλέξατε τη συσκευή μας.



Βρείτε υποδείξεις χρήσης, φυλλάδια, συμβουλές για την επίλυση προβλημάτων, πληροφορίες σέρβις και επισκευής:
www.electrolux.com/support

Υπόκειται σε αλλαγές χωρίς προειδοποίηση.

ΠΕΡΙΕΧΟΜΕΝΑ

| | |
|--------------------------------------|----|
| 1. ΠΛΗΡΟΦΟΡΙΕΣ ΓΙΑ ΤΗΝ ΑΣΦΑΛΕΙΑ..... | 3 |
| 2. ΟΔΗΓΙΕΣ ΓΙΑ ΤΗΝ ΑΣΦΑΛΕΙΑ..... | 5 |
| 3. ΠΕΡΙΓΡΑΦΗ ΠΡΟΪΟΝΤΟΣ..... | 8 |
| 4. ΠΙΝΑΚΑΣ ΧΕΙΡΙΣΤΗΡΙΩΝ..... | 8 |
| 5. ΠΡΙΝ ΑΠΟ ΤΗΝ ΠΡΩΤΗ ΧΡΗΣΗ..... | 9 |
| 6. ΚΑΘΗΜΕΡΙΝΗ ΧΡΗΣΗ..... | 9 |
| 7. ΠΡΟΣΘΕΤΕΣ ΛΕΙΤΟΥΡΓΙΕΣ..... | 10 |
| 8. ΛΕΙΤΟΥΡΓΙΕΣ ΡΟΛΟΓΙΟΥ..... | 11 |
| 9. ΤΟΠΟΘΕΤΗΣΗ ΤΩΝ ΑΞΕΣΟΥΑΡ..... | 11 |
| 10. ΥΠΟΔΕΙΞΕΙΣ ΚΑΙ ΣΥΜΒΟΥΛΕΣ..... | 12 |
| 11. ΦΡΟΝΤΙΔΑ ΚΑΙ ΚΑΘΑΡΙΣΜΑ..... | 14 |
| 12. ΑΝΤΙΜΕΤΩΠΙΣΗ ΠΡΟΒΛΗΜΑΤΩΝ..... | 17 |
| 13. ΕΝΕΡΓΕΙΑΚΗ ΑΠΟΔΟΣΗ..... | 17 |
| 14. ΠΕΡΙΒΑΛΛΟΝΤΙΚΑ ΘΕΜΑΤΑ..... | 19 |

1. ⚠ ΠΛΗΡΟΦΟΡΪΕΣ ΓΙΑ ΤΗΝ ΑΣΦΑΛΕΙΑ

Πριν από την εγκατάσταση και τη χρήση της συσκευής, διαβάστε προσεκτικά τις παρεχόμενες οδηγίες. Ο κατασκευαστής δεν είναι υπεύθυνος για τυχόν τραυματισμούς ή ζημιές που είναι αποτέλεσμα λανθασμένης εγκατάστασης ή χρήσης. Να φυλάσσετε πάντα αυτές τις οδηγίες σε ένα ασφαλές μέρος με εύκολη πρόσβαση για μελλοντική αναφορά.

1.1 Ασφάλεια παιδιών και ευπαθών ατόμων

- Η συσκευή αυτή μπορεί να χρησιμοποιηθεί από παιδιά ηλικίας 8 ετών και άνω και από άτομα με μειωμένες σωματικές, αισθητηριακές ή πνευματικές δυνατότητες ή έλλειψη εμπειρίας και γνώσης, εάν επιβλέπονται ή έχουν λάβει οδηγίες σχετικά με τη χρήση της συσκευής με ασφαλή τρόπο και κατανοούν τους κινδύνους που ενέχονται. Παιδιά

ηλικίας μικρότερης των 8 ετών και άτομα με εκτενείς και περίπλοκες αναπηρίες πρέπει να παραμένουν μακριά από τη συσκευή, εκτός εάν επιβλέπονται συνεχώς.

- Τα παιδιά πρέπει να εποπτεύονται ώστε να διασφαλίζεται ότι δεν παίζουν με τη συσκευή.
- Φυλάσσετε όλα τα υλικά συσκευασίας μακριά από τα παιδιά και απορρίψτε τα κατάλληλα.
- ΠΡΟΕΙΔΟΠΟΙΗΣΗ: Η συσκευή και τα προσβάσιμα μέρη της θερμαίνονται κατά τη χρήση. Κρατάτε τα παιδιά και τα κατοικίδια ζώα μακριά από τη συσκευή όταν την χρησιμοποιείτε και όταν ψύχεται.
- Εάν η συσκευή διαθέτει διάταξη ασφαλείας για παιδιά, θα πρέπει να είναι ενεργοποιημένη.
- Τα παιδιά δεν πρέπει να εκτελούν τον καθαρισμό και τη συντήρηση που εκτελεί ο χρήστης στη συσκευή χωρίς επίβλεψη.

1.2 Γενικές πληροφορίες για την ασφάλεια

- Αυτή η συσκευή προορίζεται μόνο για μαγειρική χρήση.
- Η συσκευή αυτή έχει σχεδιαστεί μόνο για οικιακή χρήση σε εσωτερικό περιβάλλον.
- Η συσκευή αυτή μπορεί να χρησιμοποιηθεί σε γραφεία, δωμάτια ξενοδοχείων, ξενώνες, αγροικίες και άλλα παρόμοια καταλύματα όπου τέτοια χρήση δεν υπερβαίνει τα επίπεδα της (μέσης) οικιακής χρήσης.
- Η εγκατάσταση αυτής της συσκευής και η αντικατάσταση του καλωδίου πρέπει να εκτελείται μόνο από κατάλληλα καταρτισμένο άτομο.
- Μην χρησιμοποιείτε τη συσκευή πριν την εγκαταστήσετε στην ενσωματωμένη δομή.
- Πριν από οποιαδήποτε εργασία συντήρησης, αποσυνδέετε τη συσκευή από την πρίζα.
- Εάν το καλώδιο τροφοδοσίας έχει υποστεί φθορές, θα πρέπει να αντικατασταθεί από τον κατασκευαστή, το Εξουσιοδοτημένο Κέντρο Σέρβις ή ένα κατάλληλα

καταρτισμένο άτομο, ώστε να αποφευχθεί τυχόν κίνδυνος από το ηλεκτρικό ρεύμα.

- ΠΡΟΕΙΔΟΠΟΙΗΣΗ: Βεβαιωθείτε ότι η συσκευή είναι απενεργοποιημένη προτού αντικαταστήσετε τον λαμπτήρα για την αποφυγή πιθανότητας ηλεκτροπληξίας.
- ΠΡΟΕΙΔΟΠΟΙΗΣΗ: Η συσκευή και τα προσβάσιμα μέρη της θερμαίνονται κατά τη χρήση. Πρέπει να προσέχετε ώστε να μην αγγίζετε τις αντιστάσεις ή την επιφάνεια του εσωτερικού της συσκευής.
- Χρησιμοποιείτε πάντα γάντια φούρνου όταν αφαιρείτε ή βάζετε εξαρτήματα ή σκεύη.
- Για να αφαιρέσετε τα στηρίγματα σαρώων, τραβήξτε πρώτα το μπροστινό τμήμα του στηρίγματος σαρώων και, στη συνέχεια, το πίσω τμήμα για να το αποσπάσετε από τα πλαϊνά τοιχώματα. Τοποθετήστε τα στηρίγματα σαρώων, ακολουθώντας την παραπάνω διαδικασία με την αντίστροφη σειρά.
- Μη χρησιμοποιείτε ατμοκαθαριστή για τον καθαρισμό της συσκευής.
- Μη χρησιμοποιείτε ισχυρά λειαντικά καθαριστικά ή αιχμηρές μεταλλικές ξύστρες για να καθαρίσετε τη γυάλινη πόρτα, καθότι μπορεί να χαράξουν την επιφάνεια και αυτό μπορεί να προκαλέσει θραύση του γυαλιού.

2. ΟΔΗΓΙΕΣ ΓΙΑ ΤΗΝ ΑΣΦΑΛΕΙΑ

2.1 Εγκατάσταση



ΠΡΟΕΙΔΟΠΟΙΗΣΗ!

Μόνο ένα εξειδικευμένο άτομο πρέπει να εγκαταστήσει αυτήν τη συσκευή.

- Αφαιρέστε όλα τα υλικά της συσκευασίας.
 - Εάν η συσκευή έχει υποστεί ζημιά, μην προβείτε σε εγκατάσταση ή χρήση της.
 - Ακολουθήστε τις οδηγίες εγκατάστασης που διατίθενται στον ιστότοπό μας.
 - Πάντα να προσέχετε όταν μετακινείτε τη συσκευή καθώς είναι βαριά. Να χρησιμοποιείτε πάντα γάντια ασφαλείας και κλειστά παπούτσια.
- Μην τραβάτε τη συσκευή από τη λαβή.
 - Τοποθετήστε τη συσκευή σε κατάλληλο και ασφαλές μέρος που πληροί τις απαιτήσεις εγκατάστασης.
 - Τηρείτε την ελάχιστη απόσταση από άλλες συσκευές και μονάδες.
 - Πριν τοποθετήσετε τη συσκευή, ελέγξτε αν η πόρτα της συσκευής ανοίγει χωρίς περιορισμό.
 - Η συσκευή είναι εξοπλισμένη με ηλεκτρικό σύστημα ψύξης. Πρέπει να λειτουργεί με την ηλεκτρική παροχή.

2.2 Ηλεκτρική σύνδεση



ΠΡΟΕΙΔΟΠΟΙΗΣΗ!

Κίνδυνος πυρκαγιάς και ηλεκτροπληξίας.

- Όλες οι ηλεκτρικές συνδέσεις πρέπει να πραγματοποιούνται από επαγγελματία ηλεκτρολόγο.
- Η συσκευή πρέπει να είναι γειωμένη.
- Βεβαιωθείτε ότι οι παράμετροι στην πινακίδα τεχνικών χαρακτηριστικών είναι συμβατές με τις ονομαστικές τιμές ηλεκτρικού ρεύματος της παροχής ρεύματος.
- Χρησιμοποιείτε πάντα σωστά εγκατεστημένη πρίζα με προστασία κατά της ηλεκτροπληξίας.
- Μη χρησιμοποιείτε πολύπριζα και μπαλαντζές.
- Προσέχετε να μην προκληθεί ζημιά στο φως τροφοδοσίας και το καλώδιο τροφοδοσίας. Σε περίπτωση που πρέπει να αντικατασταθεί το καλώδιο τροφοδοσίας της συσκευής, η αντικατάσταση πρέπει να γίνει από το Εξουσιοδοτημένο Κέντρο Σέρβις μας.
- Μην επιτρέπετε σε καλώδια τροφοδοσίας να βρίσκονται κοντά ή να έρχονται σε επαφή με την πόρτα της συσκευής ή με την εσοχή κάτω από τη συσκευή, ιδιαίτερα όταν βρίσκεται σε λειτουργία ή η πόρτα είναι ζεστή.
- Η προστασία από ηλεκτροπληξία των υποτάση ή μονωμένων τμημάτων πρέπει να στερεώνεται με τέτοιο τρόπο, ώστε να μην είναι δυνατή η αφαίρεσή της χωρίς εργασία.
- Συνδέστε το φως τροφοδοσίας στην πρίζα μόνον αφού έχει ολοκληρωθεί η εγκατάσταση. Μετά την εγκατάσταση, βεβαιωθείτε ότι είναι δυνατή η πρόσβαση στο φως τροφοδοσίας.
- Εάν η πρίζα είναι χαλαρή, μη συνδέετε το φως τροφοδοσίας.
- Μην τραβάτε το καλώδιο τροφοδοσίας για να αποσυνδέσετε τη συσκευή. Τραβάτε πάντα το φως τροφοδοσίας.
- Χρησιμοποιείτε μόνο σωστές μονωτικές διατάξεις: ασφαλειοδιακόπτες, ασφάλειες (βιδωτές ασφάλειες αφαιρούμενες από την υποδοχή), διακόπτες διαφυγής ρεύματος και ρελέ.

- Στην ηλεκτρική εγκατάσταση της συσκευής πρέπει να προβλέπεται μονωτική διάταξη που να επιτρέπει την αποσύνδεση της συσκευής από το δίκτυο ρεύματος από όλους τους πόλους. Η μονωτική διάταξη πρέπει να έχει ελάχιστη απόσταση 3 mm μεταξύ των επαφών.
- Αυτή η συσκευή παρέχεται με φως και καλώδιο τροφοδοσίας.

Κατάλληλοι τύποι καλωδίου για εγκατάσταση ή αντικατάσταση για την Ευρώπη:

H07 RN-F, H05 RN-F, H05 RRF, H05 VV-F, H05 V2V2-F (T90), H05 BB-F

Για το τμήμα του καλωδίου ανατρέξτε στη συνολική ισχύ της πινακίδας. Μπορείτε επίσης να ανατρέξετε στον πίνακα:

| Συνολική ισχύς (W) | Τμήμα καλωδίου (mm ²) |
|--------------------|-----------------------------------|
| μέγιστο 1380 | 3x0.75 |
| μέγιστο 2300 | 3x1 |
| μέγιστο 3680 | 3x1.5 |

Το καλώδιο γείωσης (πράσινο / κίτρινο καλώδιο) πρέπει να είναι κατά 2 cm μακρύτερο από το καφέ καλώδιο φάσης και το μπλε ουδέτερο καλώδιο.

2.3 Χρήση



ΠΡΟΕΙΔΟΠΟΙΗΣΗ!

Κίνδυνος τραυματισμού, εγκαυμάτων και ηλεκτροπληξίας ή έκρηξης.

- Μην αλλάζετε τις προδιαγραφές αυτής της συσκευής.
- Φροντίστε τα ανοίγματα αερισμού να είναι ελεύθερα από εμπόδια.
- Μην αφήνετε τη συσκευή χωρίς επιτήρηση κατά τη λειτουργία.
- Απενεργοποιήστε τη συσκευή μετά από κάθε χρήση.
- Προσέχετε όταν ανοίγετε την πόρτα της συσκευής με τη συσκευή σε λειτουργία. Μπορεί να απελευθερωθεί ζεστός αέρας.
- Μην λειτουργείτε τη συσκευή με βρεγμένα χέρια ή όταν είναι σε επαφή με νερό.
- Μην ασκείτε πίεση στην ανοιχτή πόρτα.

- Μη χρησιμοποιείτε τη συσκευή ως επιφάνεια εργασίας ή ως επιφάνεια αποθήκευσης αντικειμένων.
- Ανοίξτε την πόρτα της συσκευής προσεκτικά. Η χρήση συστατικών με αλκοόλη μπορεί να δημιουργήσει ένα μείγμα αλκοόλης με αέρα.
- Μην αφήνετε σπύγες ή γυμνές φλόγες να έρθουν σε επαφή με τη συσκευή όταν ανοίγετε την πόρτα.
- Χρησιμοποιείτε γυαλί και βάζα εγκεκριμένα για συντήρηση.
- Μην τοποθετείτε εύφλεκτα προϊόντα ή στοιχεία που είναι βρεγμένα με εύφλεκτα προϊόντα μέσα, κοντά ή πάνω στη συσκευή.

ΠΡΟΕΙΔΟΠΟΙΗΣΗ!

Κίνδυνος πρόκλησης ζημιάς στη συσκευή.

- Για την αποφυγή βλάβης ή αποχρωματισμού στο σμάλτο:
 - μην τοποθετείτε σκεύη ή άλλα αντικείμενα μέσα στη συσκευή απευθείας σε επαφή με το κάτω μέρος της.
 - μην τοποθετείτε αλουμινόχαρτο απευθείας σε επαφή με το κάτω μέρος του εσωτερικού της συσκευής.
 - μην τοποθετείτε νερό απευθείας μέσα στη ζεστή συσκευή.
 - μην διατηρείτε υγρά πιάτα και τρόφιμα στη συσκευή αφού τελειώσετε το μαγείρεμα.
 - προσέχετε όταν αφαιρείτε ή τοποθετείτε τα αξεσουάρ.
- Ο αποχρωματισμός της εμαγιέ επιφάνειας ή της επιφάνειας από ανοξείδωτο ασάλι δεν επηρεάζει την απόδοση της συσκευής.
- Χρησιμοποιήστε ένα βαθύ ταψί για υγρά κέικ. Οι χυμοί φρούτων προκαλούν λεκέδες που μπορεί να είναι μόνιμοι.
- Να μαγειρεύετε πάντα με την πόρτα της συσκευής κλειστή.
- Αν η συσκευή έχει εγκατασταθεί πίσω από ένα πλαίσιο επίπλου (π.χ. μια πόρτα) φροντίστε η πόρτα να μην είναι ποτέ κλειστή όσο η συσκευή βρίσκεται σε λειτουργία. Μπορεί να συσσωρευτεί θερμότητα και υγρασία σε ένα κλειστό πλαίσιο επίπλου και να προκληθεί ζημιά στη συσκευή, την κατοικία ή το δάπεδο. Μην κλείνετε το πλαίσιο του επίπλου

πρωτού η συσκευή κρυώσει μετά τη χρήση.

2.4 Φροντίδα και καθαρισμός

ΠΡΟΕΙΔΟΠΟΙΗΣΗ!

Κίνδυνος τραυματισμού, φωτιάς, ή βλάβης στη συσκευή.

- Πριν από την εκτέλεση εργασίας συντήρησης, απενεργοποιήστε τη συσκευή και αποσυνδέστε το φις τροφοδοσίας από την πρίζα.
- Φροντίστε η συσκευή να είναι κρύα. Υπάρχει ο κίνδυνος να σπάσουν τα τζάμια.
- Αντικαταστήστε αμέσως τα τζάμια της πόρτας όταν καταστραφούν. Επικοινωνήστε με το Εξουσιοδοτημένο Κέντρο Σέρβις.
- Προσέχετε όταν αφαιρείτε την πόρτα από τη συσκευή. Η πόρτα είναι βαριά!
- Καθαρίζετε τακτικά τη συσκευή για να αποτραπεί η φθορά του υλικού της επιφάνειας.
- Καθαρίστε τη συσκευή με υγρό μαλακό πανί. Χρησιμοποιείτε μόνο ουδέτερα απορρυπαντικά. Μη χρησιμοποιείτε λειαντικά προϊόντα, σφουγγαράκια που χαράσσουν, διαλύτες ή μεταλλικά αντικείμενα.
- Εάν χρησιμοποιείτε σπρέι καθαρισμού για φούρνους, ακολουθείτε τις οδηγίες ασφαλείας στη συσκευασία.
- Μην καθαρίζετε την καταλυτική εμαγιέ επίστρωση με απορρυπαντικά.

2.5 Εσωτερικός φωτισμός

ΠΡΟΕΙΔΟΠΟΙΗΣΗ!

Κίνδυνος ηλεκτροπληξίας.

- Σχετικά με τον/τους λαμπτήρα/λαμπτήρες εντός αυτού του προϊόντος και τους ανταλλακτικούς λαμπτήρες που πωλούνται ξεχωριστά: Αυτοί οι λαμπτήρες προορίζονται ώστε να αντέχουν σε εξαιρετικά δύσκολες συνθήκες σε οικιακές συσκευές, όπως σε θερμοκρασίες, δονήσεις, υγρασία ή προορίζονται να σηματοδοτούν πληροφορίες σχετικά με τη λειτουργική κατάσταση της συσκευής. Δεν προορίζονται για χρήση σε άλλες

εφαρμογές και δεν είναι κατάλληλοι για τον φωτισμό οικιακών χώρων.

- Το προϊόν αυτό περιέχει φωτεινή πηγή της τάξης ενεργειακής απόδοσης G.
- Χρησιμοποιείτε μόνο λαμπτήρες με τις ίδιες προδιαγραφές.

2.6 Σέρβις

- Για την επισκευή της συσκευής, επικοινωνήστε με το Εξουσιοδοτημένο Κέντρο Σέρβις.
- Χρησιμοποιείτε μόνο γνήσια ανταλλακτικά.

2.7 Απόρριψη

ΠΡΟΕΙΔΟΠΟΙΗΣΗ!

Κίνδυνος τραυματισμού ή ασφυξίας.

- Επικοινωνήστε με τις δημοτικές αρχές της περιοχής σας για πληροφορίες σχετικά με τον τρόπο απόρριψης της συσκευής.
- Αποσυνδέστε τη συσκευή από την ηλεκτρική τροφοδοσία.
- Κόψτε το καλώδιο τροφοδοσίας κοντά στη συσκευή και απορρίψτε το.

3. ΠΕΡΙΓΡΑΦΗ ΠΡΟΪΟΝΤΟΣ

3.1 Γενική επισκόπηση

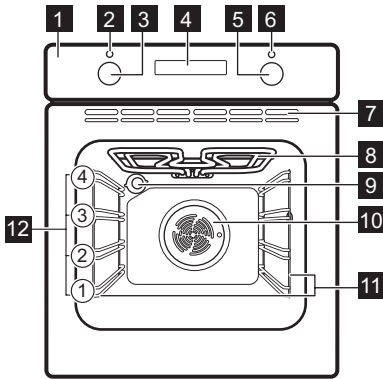

- 1 Πίνακας χειριστηρίων
- 2 Λαμπτήρας / σύμβολο λειτουργίας
- 3 Διακόπτης προγραμμάτων θέρμανσης
- 4 Οθόνη

- 5 Διακόπτης λειτουργίας (για τη θερμοκρασία)
- 6 Ένδειξη / σύμβολο θερμοκρασίας
- 7 Ανοίγματα αερισμού για τον ανεμιστήρα ψύξης
- 8 Θερμαντικό στοιχείο
- 9 Λαμπτήρας
- 10 Ανεμιστήρας
- 11 Στήριξη σχάρας, αφαιρούμενη
- 12 Θέσεις σχάρας

3.2 Αξεσουάρ

- **Μεταλλική σχάρα**
Για φόρμες κέικ, πυρίμαχα πιάτα, πιάτα για ψήσιμο, μαγειρικά σκεύη / πιάτα.
- **Ταψί ψησίματος / γκριλ**
Για ψήσιμο ή ως σκεύος για τη συλλογή του λίπους.

4. ΠΙΝΑΚΑΣ ΧΕΙΡΙΣΤΗΡΙΩΝ

4.1 Ενεργοποίηση και απενεργοποίηση της συσκευής

Για να ενεργοποιήσετε τη συσκευή:

1. Στρέψτε τον διακόπτη προγραμμάτων για να επιλέξετε τη λειτουργία.
2. Στρέψτε τον διακόπτη ελέγχου για να προσαρμόσετε τις ρυθμίσεις.

Για να απενεργοποιήσετε τη συσκευή: στρέψτε τον διακόπτη για τα προγράμματα στη θέση Off. .

4.2 Πεδία αφής / Κουμπιά

— Για ρύθμιση της ώρας.

 Για ρύθμιση της λειτουργίας ρολογιού.

 Για ρύθμιση της ώρας.

4.3 Οθόνη

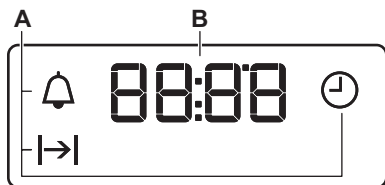

- A. Λειτουργίες ρολογιού
- B. Χρονοδιακόπτης



5. ΠΡΙΝ ΑΠΟ ΤΗΝ ΠΡΩΤΗ ΧΡΗΣΗ

ΠΡΟΕΙΔΟΠΟΙΗΣΗ!

Ανατρέξτε στα κεφάλαια σχετικά με την Ασφάλεια.

5.1 Ρύθμιση της ώρας



Μετά από την πρώτη σύνδεση στην ηλεκτρική παροχή, περιμένετε έως ότου στην οθόνη να εμφανιστούν οι ενδείξεις: «12:00».

1.  - πιέστε για να ρυθμίσετε την ώρα.
2.  - πιέστε για να επιβεβαιώσετε τη ρύθμιση, διαφορετικά η ρύθμιση ώρας θα αποθηκευτεί αυτόματα μετά από 5 δευτερόλεπτα.

5.2 Αρχική προθέρμανση και καθαρισμός

Προθερμάνετε την άδεια συσκευή πριν από την πρώτη χρήση και την επαφή με τρόφιμα.

Η συσκευή μπορεί να αναδύει δυσάρεστες οσμές και καπνό. Αερίστε το δωμάτιο κατά την προθέρμανση.

1. Αφαιρέστε όλα τα αξεσουάρ και τα αποσπώμενα στηρίγματα σχαρών από τη συσκευή.
2. Ρυθμίστε τη λειτουργία . Ρυθμίστε τη μέγιστη θερμοκρασία. Αφήστε τη συσκευή να λειτουργήσει για 1 ώ.
3. Ρυθμίστε τη λειτουργία . Ρυθμίστε τη μέγιστη θερμοκρασία. Αφήστε τη συσκευή να λειτουργήσει για 15 λεπ.
4. Απενεργοποιήστε τη συσκευή και περιμένετε μέχρι να κρυώσει.
5. Καθαρίστε τη συσκευή και τα αξεσουάρ με ένα πανί μικροϊνών, χλιαρό νερό και ένα ήπιο απορρυπαντικό.
6. Τοποθετήστε τα αξεσουάρ και τα αποσπώμενα στηρίγματα σχαρών στην αρχική τους θέση.

6. ΚΑΘΗΜΕΡΙΝΗ ΧΡΗΣΗ

ΠΡΟΕΙΔΟΠΟΙΗΣΗ!

Ανατρέξτε στα κεφάλαια σχετικά με την Ασφάλεια.

6.1 Προγράμματα



Ψήσιμο με αέρα

Για ψήσιμο φαγητών στην ίδια θερμοκρασία ψησίματος σε περισσότερες από μία θέσεις σχαρών, χωρίς ανάμειξη γεύσεων.



Υγρός αέρας μεταφοράς

Αυτή η λειτουργία σχεδιάστηκε για να εξοικονομείτε ενέργεια κατά το ψήσιμο. Όταν χρησιμοποιείτε αυτή τη λειτουργία, η θερμοκρασία στο εσωτερικό του φούρνου μπορεί να διαφέρει από τη ρυθμισμένη θερμοκρασία. Η θερμαντική ισχύς μπορεί να μειωθεί. Για περισσότερες πληροφορίες, ανατρέξτε στο κεφάλαιο «Καθημερινή χρήση», Σημειώσεις σχετικά με: Υγρός αέρας μεταφοράς.



Πάνω/Κάτω Θέρμανση / Κατάλυση

Για ψήσιμο σε μία θέση σχάρας. / Για ενεργοποίηση του καταλυτικού καθαρισμού. Ανατρέξτε στο κεφάλαιο «Φροντίδα και Καθάρισμα» για περισσότερες πληροφορίες σχετικά με τον Καταλυτικό καθαρισμό.



Κάτω Θέρμανση

Για το ψήσιμο κέικ με τραγανή βάση και τη συντήρηση τροφίμων.



Γκριλ

Για ψήσιμο στο γκριλ λεπτών κομματιών φαγητού καθώς και για φρυγάνισμα ψωμιού.



Γκριλ με Θερμό Αέρα

Για ψήσιμο μεγάλων μερίδων κρέατος ή πουλερικών με κόκαλα σε μία θέση σχάρας. Για γκρατινάζισμα και για ρόδισμα.



Απόψυξη

Για την απόψυξη τροφίμων (λαχανικά και φρούτα). Ο χρόνος απόψυξης εξαρτάται από την ποσότητα και το μέγεθος των κατεψυγμένων τροφίμων.

6.2 Σημειώσεις σχετικά με: Υγρός αέρας μεταφοράς

Αυτή η λειτουργία χρησιμοποιήθηκε για συμμόρφωση με την τάξη ενεργειακής απόδοσης και τις απαιτήσεις για τον οικολογικό σχεδιασμό (σύμφωνα με EU 65/2014 και EU 66/2014). Δοκιμές σύμφωνα με το: IEC/EN 60350-1.

Η πόρτα του φούρνου θα πρέπει να είναι κλειστή κατά τη διάρκεια του μαγειρέματος, έτσι ώστε η λειτουργία να μη διακόπτεται και ο φούρνος να λειτουργεί με την υψηλότερη δυνατή ενεργειακή απόδοση.

Για τις οδηγίες μαγειρέματος ανατρέξτε στο κεφάλαιο «Υποδείξεις και συμβουλές», Υγρός αέρας μεταφοράς. Για γενικές συστάσεις εξοικονόμησης ενέργειας, ανατρέξτε στο κεφάλαιο «Ενεργειακή Απόδοση», συμβουλές για Εξοικονόμηση Ενέργειας.

6.3 Ρύθμιση ενός προγράμματος

1. Στρέψτε τον διακόπτη προγραμμάτων για να επιλέξετε ένα πρόγραμμα.
2. Στρέψτε τον διακόπτη ελέγχου για να επιλέξετε τη θερμοκρασία.
3. Όταν το μαγείρεμα ολοκληρωθεί, στρέψτε τους διακόπτες στη θέση Off για να απενεργοποιήσετε τη συσκευή.

7. ΠΡΟΣΘΕΤΕΣ ΛΕΙΤΟΥΡΓΙΕΣ

7.1 Ανεμιστήρας ψύξης

Όταν η συσκευή βρίσκεται σε λειτουργία, ο ανεμιστήρας ψύξης ενεργοποιείται αυτόματα για να διατηρηθούν ψυχρές οι επιφάνειες της συσκευής. Εάν απενεργοποιήσετε τη συσκευή, ο ανεμιστήρας ψύξης μπορεί να συνεχίσει να λειτουργεί μέχρι να κρυώσει η συσκευή.



7.2 Θερμοστάτης ασφαλείας

Η εσφαλμένη λειτουργία του φούρνου ή τα ελαττωματικά εξαρτήματα μπορούν να





προκαλέσουν επικίνδυνη υπερθέρμανση. Για να αποτραπεί κάτι τέτοιο, ο φούρνος διαθέτει θερμοστάτη ασφαλείας, ο οποίος διακόπτει την παροχή ρεύματος. Ο φούρνος ενεργοποιείται ξανά αυτόματα μόλις μειωθεί η θερμοκρασία.

8. ΛΕΙΤΟΥΡΓΙΕΣ ΡΟΛΟΓΙΟΥ



8.1 Πίνακας λειτουργιών ρολογιού

| | |
|---|--|
|  | Ωρα Για ρύθμιση, αλλαγή ή έλεγχο της ώρας. |
|  | Διάρκεια Για ρύθμιση της διάρκειας λειτουργίας της συσκευής. |
|  | Χρονομετρητής Για να ρυθμίσετε αντίστροφη μέτρηση. Η λειτουργία αυτή δεν έχει καμία επίδραση στη λειτουργία της συσκευής. Μπορείτε να ρυθμίσετε αυτή τη λειτουργία οποιαδήποτε στιγμή, επίσης όταν η συσκευή είναι απενεργοποιημένη. |



8.2 Ρύθμιση: Ωρα

-  - πιάστε επανειλημμένα για να αλλάξετε την ώρα.  αναβοσβήνει.
-  - πιάστε για να ρυθμίσετε την ώρα. Μετά από περίπου 5 δευτ., η ένδειξη σταματά να αναβοσβήνει και στην οθόνη εμφανίζεται η ώρα.
-  - αναβοσβήνει όταν συνδέσετε τη συσκευή στην τροφοδοσία ρεύματος, όταν υπήρξε διακοπή ρεύματος ή όταν δεν ορίστηκε ο χρονοδιακόπτης.  - πιάστε για να ρυθμίσετε την ώρα.

8.3 Ρύθμιση: Διάρκεια



- Ρυθμίστε ένα πρόγραμμα και τη θερμοκρασία.
-  - πιάστε επανειλημμένα.  αναβοσβήνει.

-  - πιάστε για να ρυθμίσετε την: Διάρκεια.



Στην οθόνη εμφανίζεται η ένδειξη .  - αναβοσβήνει όταν παρέλθει ο καθορισμένος χρόνος. Ακούγεται το σήμα και η συσκευή απενεργοποιείται.

- Πιάστε οποιοδήποτε κουμπί για να σταματήσετε το ηχητικό σήμα.
- Στρέψτε τους διακόπτες στη θέση απενεργοποίησης.

8.4 Ρύθμιση: Χρονομετρητής

-  - πιάστε επανειλημμένα.  αναβοσβήνει.
-  - πιάστε για να ρυθμίσετε την ώρα. Η λειτουργία ξεκινά αυτόματα μετά από 5 δευτ. Μόλις παρέλθει ο ρυθμισμένος χρόνος, ακούγεται ένα σήμα.
- Πιάστε οποιοδήποτε κουμπί για να σταματήσετε το ηχητικό σήμα.
- Στρέψτε τους διακόπτες στη θέση απενεργοποίησης.

8.5 Ακύρωση: Λειτουργίες ρολογιού

-  - πιάστε επανειλημμένα μέχρι το σύμβολο της λειτουργίας ρολογιού να αρχίσει να αναβοσβήνει.
- Πιάστε παρατεταμένα το . Η λειτουργία ρολογιού απενεργοποιείται μετά από μερικά δευτερόλεπτα.

9. ΤΟΠΟΘΕΤΗΣΗ ΤΩΝ ΑΞΕΣΟΥΑΡ



ΠΡΟΕΙΔΟΠΟΙΗΣΗ!

Ανατρέξτε στα κεφάλαια σχετικά με την Ασφάλεια.

9.1 Εισαγωγή αξεσουάρ

Μια μικρή εγκοπή στο πάνω μέρος αυξάνει την ασφάλεια. Οι εγκοπές λειτουργούν επίσης ως ασφάλειες ανατροπής. Το υπερυψωμένο

πλαίσιο γύρω από τη σχάρα αποτρέπει την ολίσθηση των μαγειρικών σκευών από αυτήν.

Μεταλλική σχάρα

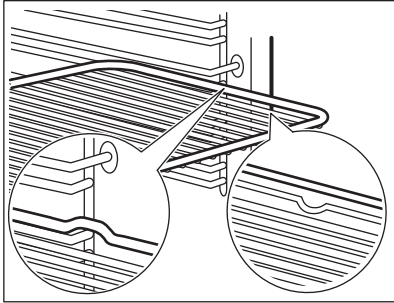

Εισάγετε τη σχάρα ανάμεσα στις ράβδους οδήγησης του στηρίγματος της σχάρας και βεβαιωθείτε ότι τα πόδια είναι στραμμένα προς τα κάτω.

Βαθύ ταψί

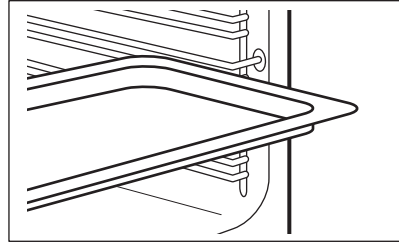

Σπρώξτε το ταψί ανάμεσα στις ράβδους οδήγησης του στηρίγματος σχαρών.

10. ΥΠΟΔΕΙΞΕΙΣ ΚΑΙ ΣΥΜΒΟΥΛΕΣ

10.1 Συστάσεις μαγειρέματος

Οι τιμές θερμοκρασίας και χρόνου μαγειρέματος στους πίνακες είναι μόνο ενδεικτικές. Εξαρτώνται από τις συνταγές, καθώς και από την ποιότητα και ποσότητα των υλικών που χρησιμοποιούνται.

Η συσκευή σας μπορεί να ψήνει με διαφορετικό τρόπο σε σχέση με τη συσκευή που είχατε. Οι παρακάτω υποδείξεις δείχνουν τις συνιστώμενες ρυθμίσεις θερμοκρασίας, χρόνους μαγειρέματος και θέση σχάρας για συγκεκριμένους τύπους φαγητού.

Μετρήστε τις θέσεις των σχαρών αρχίζοντας από το κάτω μέρος του φούρνου.

Εάν δεν μπορείτε να βρείτε τις ρυθμίσεις για μια συγκεκριμένη συνταγή, αναζητήστε μια παρόμοια.

Για συμβουλές εξοικονόμησης ενέργειας, ανατρέξτε στο κεφάλαιο «Ενεργειακή απόδοση».

Σύμβολα που χρησιμοποιούνται στους πίνακες:



Τύπος φαγητού



Πρόγραμμα



Θερμοκρασία



Αξεσουάρ



Θέση σχάρας



Χρόνος μαγειρέματος (λεπ)





10.2 Υγρός αέρας μεταφοράς - προτεινόμενα αξεσουάρ





Χρησιμοποιείτε σκούρα και μη ανακλαστικά βαθιά ταψιά/φόρμες και δοχεία. Έχουν καλύτερη απορρόφηση θερμότητας από τα ανοιχτόχρωμα και ανακλαστικά σκεύη.

- **Ταψί πίτσας** - σκούρο, μη ανακλαστικό, διαμέτρου 28cm
- **Σκεύος ψησίματος** - σκούρο, μη ανακλαστικό, διαμέτρου 26cm
- **Κεραμικά φορμάκια** - κεραμικό, διαμέτρου 8cm, ύψους 5 cm
- **Βαθύ ταψί/φόρμα βάσης τάρτας** - σκούρα, μη ανακλαστική, διαμέτρου 28cm

10.3 Υγρός αέρας μεταφοράς





Για καλύτερα αποτελέσματα, ακολουθήστε τις προτάσεις που αναγράφονται στον παρακάτω πίνακα.

|  |  | °C |  |  |
|---|---|-----|---|---|
| Γλυκά ψωμάκια, 12 τεμάχια | ταψί ψησίματος ή ταψί για τα λίπη | 180 | 2 | 35 - 40 |
| Ψωμάκια, 9 τεμάχια | ταψί ψησίματος ή ταψί για τα λίπη | 180 | 2 | 35 - 40 |
| Πίτσα, κατεψυγμένη, 0,35 kg | μεταλλική σχάρα | 220 | 2 | 35 - 40 |
| Κέικ Κορμός | ταψί ψησίματος ή ταψί για τα λίπη | 170 | 2 | 30 - 40 |
| Κέικ brownie | ταψί ψησίματος ή ταψί για τα λίπη | 180 | 2 | 30 - 40 |
| Σουφλέ, 6 τεμάχια | μικρές κεραμικές φόρμες σε μεταλλική σχάρα | 200 | 3 | 30 - 40 |
| Βάση τάρτας από αφράτη ζύμη | βαθύ ταψί/φόρμα βάσης τάρτας σε μεταλλική σχάρα | 170 | 2 | 20 - 30 |
| Κέικ «σάντουιτς» | σκεύος ψησίματος σε μεταλλική σχάρα | 170 | 2 | 35 - 45 |
| Ψάρι ποσέ, 0,3 kg | ταψί ψησίματος ή ταψί για τα λίπη | 180 | 3 | 35 - 45 |
| Ψάρι ολόκληρο, 0,2 kg | ταψί ψησίματος ή ταψί για τα λίπη | 180 | 3 | 35 - 45 |
| Ψάρι φιλέτο, 0,3 kg | ταψί πίτσας σε μεταλλική σχάρα | 180 | 3 | 35 - 45 |
| Κρέας ποσέ, 0,25 kg | ταψί ψησίματος ή ταψί για τα λίπη | 200 | 3 | 40 - 50 |
| Σουβλάκια, 0.5 kg | ταψί ψησίματος ή ταψί για τα λίπη | 200 | 3 | 25 - 35 |
| Μπισκότα, 16 τεμάχια | ταψί ψησίματος ή ταψί για τα λίπη | 180 | 2 | 20 - 30 |
| Μακαρόν, 20 τεμάχια | ταψί ψησίματος ή ταψί για τα λίπη | 180 | 2 | 40 - 45 |
| Κέικ Muffins, 12 τεμάχια | ταψί ψησίματος ή ταψί για τα λίπη | 170 | 2 | 30 - 40 |
| Αλμυρά αρτοσκευάσματα, 16 τεμάχια | ταψί ψησίματος ή ταψί για τα λίπη | 170 | 2 | 35 - 45 |
| Μπισκότα βουτύρου, 20 τεμάχια | ταψί ψησίματος ή ταψί για τα λίπη | 150 | 2 | 40 - 50 |
| Ταρτάκια, 8 τεμάχια | ταψί ψησίματος ή ταψί για τα λίπη | 170 | 2 | 20 - 30 |
| Λαχανικά, ποσέ, 0,4 kg | ταψί ψησίματος ή ταψί για τα λίπη | 180 | 3 | 35 - 40 |
| Χορτοφαγική ομελέτα | ταψί πίτσας σε μεταλλική σχάρα | 200 | 3 | 30 - 45 |

|  |  | °C |  |  |
|---|---|-----|---|---|
| Μεσογειακά λαχανικά, 0,7 kg | ταψί ψησίματος ή ταψί για τα λίπη | 180 | 4 | 35 - 40 |

10.4 Πληροφορίες για ιδρύματα δοκιμών

Δοκιμές σύμφωνα με το IEC 60350-1.

|  |  |  |  | °C |  |
|---|---|---|---|------|---|
| Μικρά κέικ, 16 ανά ταψί | Πάνω/Κάτω Θέρμανση | Ταψί ψησίματος | 3 | 170 | 20 - 35 |
| Μικρά κέικ, 16 ανά ταψί | Ψήσιμο με αέρα | Ταψί ψησίματος | 3 | 160 | 20 - 35 |
| Μικρά κέικ, 16 ανά ταψί | Ψήσιμο με αέρα | Ταψί ψησίματος | 1 και 3 | 160 | 20 - 35 |
| Μηλόπιτα, 2 φόρμες Ø20 cm | Πάνω/Κάτω Θέρμανση | Μεταλλική σχάρα | 1 | 170 | 70 - 90 |
| Μηλόπιτα, 2 φόρμες Ø20 cm | Ψήσιμο με αέρα | Μεταλλική σχάρα | 2 | 160 | 70 - 90 |
| Αφράτο κέικ, φόρμα για κέικ Ø26 cm | Πάνω/Κάτω Θέρμανση | Μεταλλική σχάρα | 2 | 170 | 35 - 45 |
| Αφράτο κέικ, φόρμα για κέικ Ø26 cm | Ψήσιμο με αέρα | Μεταλλική σχάρα | 2 | 160 | 35 - 45 |
| Μπισκ. Ζύμ. Κουρού ¹⁾ | Πάνω/Κάτω Θέρμανση | Ταψί ψησίματος | 3 | 150 | 20 - 35 |
| Μπισκ. Ζύμ. Κουρού ¹⁾ | Ψήσιμο με αέρα | Ταψί ψησίματος | 3 | 150 | 20 - 35 |
| Τοστ ¹⁾ | Γκριλ | Μεταλλική σχάρα | 3 | μέγ. | 1 - 5 |

¹⁾ Προθερμάνετε τη συσκευή για 10 λεπτά.

11. ΦΡΟΝΤΙΔΑ ΚΑΙ ΚΑΘΑΡΙΣΜΑ



ΠΡΟΕΙΔΟΠΟΙΗΣΗ!

Ανατρέξτε στα κεφάλαια σχετικά με την Ασφάλεια.

11.1 Σημειώσεις για τον καθαρισμό

Προϊόντα Καθαρισμού

- Καθαρίστε την πρόσοψη της συσκευής μ' ένα πανί μικροϊνών με ζεστό νερό και ένα ήπιο απορρυπαντικό. Καθαρίστε και

ελέγξτε το λάστιχο της πόρτας γύρω από το πλαίσιο του εσωτερικού του φούρνου.

- Χρησιμοποιήστε ένα διάλυμα καθαρισμού για να καθαρίσετε τις μεταλλικές επιφάνειες.
- Καθαρίστε τους λεκέδες με ένα ήπιο απορρυπαντικό. Μη το χρησιμοποιήσετε στις καταλυτικές επιφάνειες.

Καθημερινή Χρήση

- Καθαρίστε το εσωτερικό της συσκευής μετά από κάθε χρήση. Η συσσώρευση

λίπους ή άλλων υπολειμμάτων μπορεί να προκαλέσει πυρκαγιά.

- Μπορεί να σχηματιστούν υδρατμοί στη συσκευή ή στα γυάλινα πάνελ της πόρτας. Για να μειώσετε τη συμπύκνωση υδρατμών, αφήστε τη συσκευή να λειτουργήσει για 10 λεπτά πριν από το μαγείρεμα. Μην αποθηκεύετε φαγητό στη συσκευή για περισσότερο από 20 λεπτά. Στεγνώστε το εσωτερικό της συσκευής μόνο με πανί μικροϊνών μετά από κάθε χρήση.

Αξεσουάρ

- Καθαρίζετε όλα τα αξεσουάρ μετά από κάθε χρήση και αφήνέτε τα να στεγνώσουν. Χρησιμοποιείτε μόνο πανί από μικροϊνες με ζεστό νερό και ένα ήπιο απορρυπαντικό. Μην πλένετε τα αξεσουάρ σε πλυντήριο πιάτων.
- Μην καθαρίζετε τα αντικολλητικά αξεσουάρ χρησιμοποιώντας ισχυρά καθαριστικά ή αιχμηρά αντικείμενα.

11.2 Αφαίρεση των στηριγμάτων σχαρών

Αφαιρέστε τα στηρίγματα σχαρών για να καθαρίσετε τη συσκευή.

1. Απενεργοποιήστε τη συσκευή και περιμένετε μέχρι να κρυώσει.
2. Τραβήξτε το μπροστινό τμήμα του στηριγματος σχαρών για να το αποσπάσετε από το πλαϊνό τοίχωμα.
3. Τραβήξτε το πίσω άκρο του στηριγματος σχαρών από το πλαϊνό τοίχωμα και αφαιρέστε το.

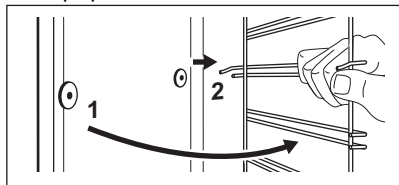

4. Τοποθετήστε τα στηρίγματα σχαρών, ακολουθώντας την παραπάνω διαδικασία με την αντίστροφη σειρά.

11.3 Καταλυτικό κάλυμμα ανεμιστήρα

Το κάλυμμα του ανεμιστήρα διαθέτει καταλυτική επίστρωση εμαγιέ. Απορροφά τα

λίπη που συγκεντρώνονται στα τοιχώματα ενώ η συσκευή λειτουργεί. Για να διευκολύνετε τη διαδικασία αυτοκαθαρισμού, θερμαίνετε την άδεια συσκευή τακτικά.

Οι κηλίδες ή ο αποχρωματισμός της καταλυτικής επίστρωσης δεν επηρεάζει τον καθαρισμό.

1. Απενεργοποιήστε τη συσκευή και περιμένετε μέχρι να κρυώσει.
 2. Αφαιρέστε όλα τα αξεσουάρ.
 3. Καθαρίστε το δάπεδο του φούρνου και το εσωτερικό τζάμι της πόρτας με ζεστό νερό, ένα μαλακό πανί και ένα ήπιο απορρυπαντικό.
 4. Ρυθμίστε τη λειτουργία:
 5. Ρυθμίστε τη θερμοκρασία: 250 °C.
- Διάρκεια:** 1 ώ
6. Όταν η συσκευή είναι κρύα, καθαρίστε το εσωτερικό του φούρνου με ένα υγρό μαλακό πανί.

11.4 Αφαίρεση και εγκατάσταση της πόρτας

Η πόρτα του φούρνου διαθέτει δύο τζάμια. Μπορείτε να αφαιρέσετε την πόρτα του φούρνου και το εσωτερικό τζάμι για καθαρισμό. Διαβάστε ολόκληρες τις οδηγίες σχετικά με την «Αφαίρεση και εγκατάσταση της πόρτας», προτού αφαιρέσετε τα τζάμια.

ΠΡΟΣΟΧΗ!

Μη χρησιμοποιείτε τον φούρνο χωρίς τα τζάμια.

1. Ανοίξτε εντελώς την πόρτα και κρατήστε και τους δύο μεντεσέδες.

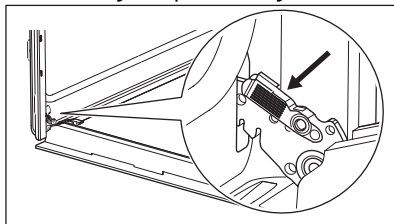

2. Ανασηκώστε και τραβήξτε τα μάνδαλα μέχρι να κουμπώσουν με κλικ.

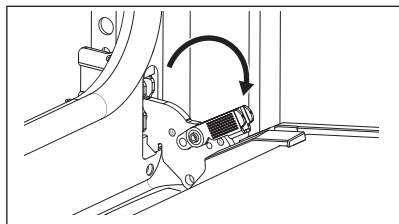

3. Κλείστε την πόρτα του φούρνου μέχρι τη μέση στην πρώτη θέση ανοίγματος. Στη συνέχεια, ανασηκώστε και τραβήξτε την πόρτα για να την αφαιρέσετε από την υποδοχή της.

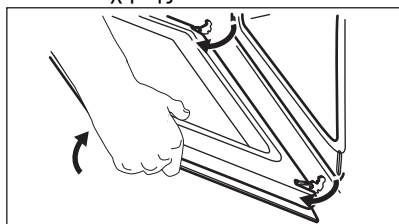

4. Τοποθετήστε την πόρτα επάνω σε ένα απαλό πανί και σε σταθερή επιφάνεια και απασφαλίστε το σύστημα ασφάλισης για να αφαιρέσετε το εσωτερικό τζάμι.

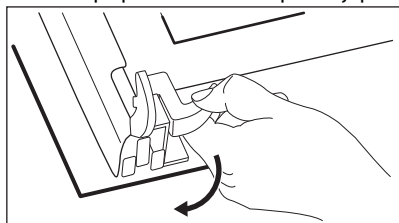

5. Περιστρέψτε τους συνδετήρες κατά 90° και αφαιρέστε τους από τις υποδοχές τους.

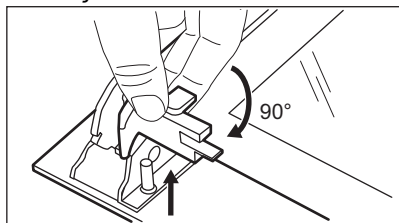

6. Πρώτα ανασηκώστε προσεκτικά και κατόπιν αφαιρέστε το τζάμι.

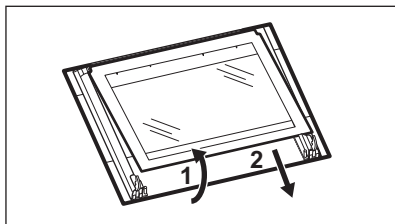

7. Καθαρίστε τα τζάμια με νερό και σαπούνι. Σκουπίστε προσεκτικά τα τζάμια. Μην καθαρίζετε τα τζάμια στο πλυντήριο πιάτων.

8. Μετά τον καθαρισμό, τοποθετήστε το τζάμι και την πόρτα του φούρνου.

Εάν η πόρτα έχει τοποθετηθεί σωστά, θα ακούσετε ένα χαρακτηριστικό κλικ όταν κλείνετε τα μάνδαλα.

Όταν τοποθετηθούν σωστά, το πλαίσιο της πόρτας κάνει κλικ καθώς ασφαλίσει στη θέση του.

Βεβαιωθείτε ότι έχετε εγκαταστήσει το εσωτερικό τζάμι **A** στις υποδοχές σωστά.

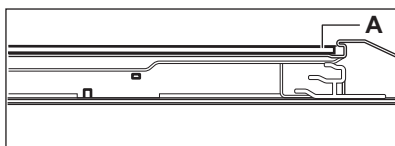

11.5 Αντικατάσταση του λαμπτήρα

⚠ ΠΡΟΕΙΔΟΠΟΙΗΣΗ!

Κίνδυνος ηλεκτροπληξίας.
Ο λαμπτήρας μπορεί να είναι ζεστός.

1. Απενεργοποιήστε τη συσκευή και περιμένετε μέχρι να κρυώσει.
2. Αποσυνδέστε τη συσκευή από την ηλεκτρική τροφοδοσία.
3. Τοποθετήστε το πανί στη βάση του φούρνου.

Πίσω λαμπτήρας

1. Στρέψτε το γυάλινο κάλυμμα για να το αφαιρέσετε.
2. Καθαρίστε το γυάλινο κάλυμμα.
3. Αντικαταστήστε τον λαμπτήρα με έναν κατάλληλο λαμπτήρα ανθεκτικό σε θερμοκρασίες έως 300 °C.
4. Τοποθετήστε το γυάλινο κάλυμμα.

12. ΑΝΤΙΜΕΤΩΠΙΣΗ ΠΡΟΒΛΗΜΑΤΩΝ

ΠΡΟΕΙΔΟΠΟΙΗΣΗ!

Ανατρέξτε στα κεφάλαια σχετικά με την Ασφάλεια.

12.1 Τι να κάνετε αν...

Για περιπτώσεις που δεν περιλαμβάνονται σε αυτόν τον πίνακα, επικοινωνήστε με το Εξουσιοδοτημένο Κέντρο Σέρβις.

| Πρόβλημα | Αιτία και αποκατάσταση |
|--|--|
| Η συσκευή δεν προθερμαίνεται. | Έχει καεί η ασφάλεια. Βεβαιωθείτε ότι η ασφάλεια είναι η αιτία της δυσλειτουργίας. Εάν το πρόβλημα παραμένει, επικοινωνήστε με επαγγελματία ηλεκτρολόγο. |
| Το λάστιχο στεγανοποίησης της πόρτας έχει υποστεί ζημιά. | Μη χρησιμοποιείτε τη συσκευή. Επικοινωνήστε με ένα Εξουσιοδοτημένο Κέντρο Σέρβις. |
| Στην οθόνη εμφανίζεται η ένδειξη "12.00". | Υπήρξε μια διακοπή ρεύματος. Ρυθμίστε την ώρα. |
| Ο λαμπτήρας δεν λειτουργεί. | Ο λαμπτήρας έχει καεί. Αντικαταστήστε τον λαμπτήρα. Ανατρέξτε στην ενότητα «Φροντίδα και καθαρισμός», Αντικατάσταση του λαμπτήρα. |

12.2 Δεδομένα σέρβις

Εάν δεν μπορείτε να αντιμετωπίσετε το πρόβλημα μόνοι σας, επικοινωνήστε με τον αντιπρόσωπό μας ή το Εξουσιοδοτημένο Κέντρο Σέρβις.

Τα απαραίτητα στοιχεία για το κέντρο σέρβις βρίσκονται στην πινακίδα τεχνικών χαρακτηριστικών. Η πινακίδα τεχνικών χαρακτηριστικών βρίσκεται στο μπροστινό πλαίσιο της συσκευής. Φαίνεται όταν ανοίγετε την πόρτα. Μην αφαιρείτε την πινακίδα τεχνικών χαρακτηριστικών από το εσωτερικό της συσκευής.

Συνιστούμε να γράψετε τα δεδομένα εδώ:

Μοντέλο (MOD.):

Κωδικός προϊόντος (PNC):

Σειριακός αριθμός (S.N.):

13. ΕΝΕΡΓΕΙΑΚΗ ΑΠΟΔΟΣΗ

13.1 Φύλλο πληροφοριών προϊόντος και πληροφορίες προϊόντος σύμφωνα με τους κανονισμούς περί οικολογικού σχεδιασμού και ενεργειακής επισήμανσης της ΕΕ

| | |
|---|---------------------|
| Όνομα προμηθευτή | Electrolux |
| Ταυτότητα μοντέλου | EOH3F00BX 944068487 |
| Δείκτης ενεργειακής απόδοσης | 95.1 |
| Τάξη ενεργειακής απόδοσης | A |
| Κατανάλωση ενέργειας με βασικό φορτίο, συμβατική λειτουργία | 0.89 kWh/κύκλο |

| | |
|--|------------------------|
| Κατανάλωση ενέργειας με βασικό φορτίο, λειτουργία με υποβοήθηση ανεμιστήρα | 0.78 kWh/κύκλο |
| Αριθμός κοιλοτήτων | 1 |
| Πηγή θερμότητας | Ηλεκτρική ενέργεια |
| Ένταση | 65 l |
| Τύπος φούρνου | Εντοιχιζόμενος φούρνος |
| Μάζα | 29.4 kg |

IEC/EL 60350-1 - Οικιακές ηλεκτρικές συσκευές μαγειρέματος - Μέρος 1: Σειρές, φούρνοι, φούρνοι ατμού και γκριλ - Μέθοδοι μέτρησης της απόδοσης.

13.2 Πληροφορίες προϊόντος για την κατανάλωση ισχύος και τον μέγιστο χρόνο επίτευξης της κατάλληλης λειτουργίας χαμηλής ισχύος

| | |
|---|--------|
| Κατανάλωση ισχύος σε κατάσταση αναμονής | 0.8 W |
| Μέγιστος χρόνος που απαιτείται ώστε ο εξοπλισμός να επιτύχει αυτόματα την κατάλληλη λειτουργία χαμηλής ισχύος | 20 λεπ |

13.3 Συμβουλές εξοικονόμησης ενέργειας

Οι παρακάτω συμβουλές θα σας βοηθήσουν να εξοικονομήτε ενέργεια κατά τη χρήση της συσκευής.

Βεβαιωθείτε ότι η πόρτα της συσκευής είναι κλειστή όταν η συσκευή βρίσκεται σε λειτουργία. Μην ανοίγετε την πόρτα της συσκευής συχνά κατά τη διάρκεια του μαγειρέματος. Διατηρείτε καθαρό το λάστιχο της πόρτας και βεβαιωθείτε ότι είναι καλά στερεωμένο στη θέση του.

Χρησιμοποιείτε μεταλλικά μαγειρικά σκεύη και σκουρόχρωμα, μη ανακλαστικά ταψιά και φόρμες, για να αυξήσετε την εξοικονόμηση ενέργειας

Μην προθερμαίνετε τη συσκευή πριν από το μαγείρεμα, εκτός αν αυτό συνιστάται ρητά.

Όταν μαγειρεύετε μερικά φαγητά τη φορά, μην αφήνετε να παρέλθει μεγάλο χρονικό διάστημα μεταξύ του ψησίματός τους.

Μαγείρεμα με αέρα

Όποτε είναι εφικτό, χρησιμοποιήστε τις λειτουργίες μαγειρέματος με αέρα για να εξοικονομήσετε ενέργεια.

Υπολειπόμενη θερμότητα

Όταν η διάρκεια μαγειρέματος είναι μεγαλύτερη από 30 λεπτά, μειώστε τη θερμοκρασία της συσκευής στο ελάχιστο 3 - 10 λεπ. προτού ολοκληρωθεί το μαγείρεμα. Η υπολειπόμενη θερμότητα εσωτερικά της συσκευής θα συνεχίσει το μαγείρεμα.

Χρησιμοποιείτε την υπολειπόμενη θερμότητα, για να διατηρείτε το φαγητό ζεστό ή να ζεσταίνετε άλλα φαγητά.

Διατήρηση της θερμοκρασίας του φαγητού

Επιλέγете τη χαμηλότερη δυνατή ρύθμιση θερμοκρασία, για να χρησιμοποιείτε την υπολειπόμενη θερμότητα και να διατηρείτε ζεστό το φαγητό.

Υγρός αέρας μεταφοράς

Λειτουργία που σχεδιάστηκε για να εξοικονομήτε ενέργεια κατά το μαγείρεμα.

14. ΠΕΡΙΒΑΛΛΟΝΤΙΚΑ ΘΕΜΑΤΑ

Ανακυκλώστε τα υλικά που φέρουν το σύμβολο . Τοποθετήστε τα υλικά συσκευασίας σε κατάλληλα δοχεία για ανακύκλωση. Συμβάλετε στην προστασία του περιβάλλοντος και της ανθρώπινης υγείας ανακυκλώνοντας τις άχρηστες ηλεκτρικές και ηλεκτρονικές συσκευές. Μην απορρίπτετε με

τα οικιακά απορρίμματα συσκευές που φέρουν το σύμβολο . Επιστρέψτε το προϊόν στην τοπική σας μονάδα ανακύκλωσης ή επικοινωνήστε με τη δημοτική αρχή.

Bine ați venit la Electrolux Vă mulțumim pentru că ați ales produsul nostru.



A găsi sfaturi privind utilizarea, broșuri, informații pentru depanare, service și reparații:

www.electrolux.com/support

Ne rezervăm dreptul asupra efectuării de modificări.

CUPRINS

| | |
|--------------------------------------|----|
| 1. INFORMAȚII PRIVIND SIGURANȚA..... | 20 |
| 2. INSTRUCȚIUNI DE SIGURANȚĂ..... | 22 |
| 3. DESCRIEREA PRODUSULUI..... | 25 |
| 4. PANOUL DE COMANDĂ..... | 25 |
| 5. ÎNAINTE DE PRIMA UTILIZARE..... | 25 |
| 6. UTILIZAREA ZILNICĂ..... | 26 |
| 7. FUNCȚII SUPPLEMENTARE..... | 27 |
| 8. FUNCȚIILE CEASULUI..... | 27 |
| 9. UTILIZAREA ACCESORIILOR..... | 28 |
| 10. INFORMAȚII ȘI SFATURI..... | 28 |
| 11. ÎNGRIJIREA ȘI CURĂȚAREA..... | 31 |
| 12. DEPANAREA..... | 33 |
| 13. EFICIENȚĂ ENERGETICĂ..... | 33 |
| 14. INFORMAȚII PRIVIND MEDIUL..... | 34 |

1. ⚠️ INFORMAȚII PRIVIND SIGURANȚA

Înainte de instalarea și de utilizarea aparatului, citiți cu atenție instrucțiunile furnizate. Producătorul nu este responsabil pentru nicio vătămare sau daună rezultată din instalarea sau utilizarea incorectă. Păstrați permanent instrucțiunile într-un loc sigur și accesibil pentru o consultare ulterioară.

1.1 Siguranța copiilor și a persoanelor vulnerabile

- Acest aparat poate fi utilizat de copiii cu vârsta mai mare de 8 ani, de persoanele cu capacități fizice, senzoriale sau mentale reduse sau de persoanele ne-experimentate doar sub supraveghere sau după o scurtă instruire care să le ofere informațiile necesare despre utilizarea sigură a aparatului și să le permită să înțeleagă pericolele la care se expun. Copiii cu vârsta mai mică de 8 ani și persoanele cu

- dizabilități profunde și complexe nu trebuie lăsate să se apropie de aparat dacă nu sunt supravegheate permanent.
- Copiii trebuie supravegheați pentru a vă asigura că nu se joacă cu aparatul.
 - Nu lăsați ambalajele la îndemâna copiilor și aruncați-le conform reglementărilor.
 - **AVERTISMENT:** Aparatul și piesele accesibile ale acestuia devin fierbinți pe durata utilizării. Nu lăsați copiii și animalele de companie în apropierea aparatului atunci când funcționează și se răcește.
 - Dacă aparatul are un dispozitiv de siguranță pentru copii, acesta trebuie activat.
 - Copiii nu vor realiza operațiunile de curățare sau de întreținere care revin utilizatorului aparatului fără a fi supravegheați.

1.2 Informații generale despre siguranță

- Acest aparat poate fi utilizat numai pentru gătire.
- Acest aparat este proiectat pentru uz casnic utilizarea în locuințe individuale într-un mediu interior.
- Acest aparat electrocasnic poate fi utilizat în birouri, camere de oaspeți, camere de oaspeți cu paturi și mic dejun, case de oaspeți în cadrul fermelor și alte spații de cazare similare, în care această utilizare nu depășește (media) nivelurile de utilizare domestică.
- Instalarea acestui aparat și înlocuirea cablului vor fi efectuate exclusiv de o persoană calificată.
- Nu folosi aparatul înainte de a-l instala în structura încorporată.
- Aparatul trebuie deconectat de la sursa de alimentare înainte de a efectua orice operațiune de întreținere.
- În cazul în care cablul de alimentare este deteriorat, acesta trebuie înlocuit de producător, de centrul de service autorizat al acestuia sau de persoane cu o calificare similară pentru a se evita electrocutarea.

- **AVERTISMENT:** Asigurați-vă că aparatul este oprit înainte de a înlocui becul pentru a evita o posibilă electrocutare.
- **AVERTISMENT:** Aparatul și piesele accesibile ale acestuia devin fierbinți pe durata utilizării. Se recomandă ca elementele de încălzire sau suprafața aparatului să nu fie atinse.
- Utilizați întotdeauna mănuși de cuptor pentru a scoate sau a pune în aparat vase sau accesorii.
- Pentru a scoate suporturile pentru raft trebuie să trageți mai întâi de partea din față a suportului, după care să îndepărtați capătul din spate de pereții laterali. Instalați suporturile pentru raft în ordine inversă.
- Nu folosiți un aparat de curățat cu abur pentru a curăța aparatul.
- Nu folosiți substanțe abrazive dure sau raclete ascuțite de metal pentru a curăța sticla ușii deoarece acestea pot zgâria suprafața, ceea ce poate avea drept consecință spargerea sticlei.

2. INSTRUCȚIUNI DE SIGURANȚĂ

2.1 Instalarea

AVERTISMENT!

Doar o persoană calificată trebuie să instaleze acest aparat.

- Îndepărtați toate ambalajele.
- Dacă aparatul este deteriorat, nu îl instalați sau utilizați.
- Urmați instrucțiunile de instalare disponibile pe site-ul nostru web.
- Aveți întotdeauna grijă când mutați aparatul deoarece acesta este greu. Folosiți întotdeauna mănuși de protecție și încălțăminte închisă.
- Nu trageți aparatul de mâner.
- Instalați aparatul într-un loc sigur și adecvat care satisface cerințele privind instalarea.
- Respectați distanțele minime față de alte aparate și corpuri de mobilier.

- Înainte de a instala aparatul, verifică dacă ușa aparatului se poate deschide fără probleme.
- Aparatul este prevăzut cu un sistem de răcire electrică. Pentru a funcționa, acesta necesită curent electric.

2.2 Conexiunea la rețeaua electrică

AVERTISMENT!

Pericol de incendiu și electrocutare.

- Toate conexiunile electrice trebuie realizate de către un electrician calificat.
- Aparatul trebuie legat la o priză cu împământare.
- Asigurați-vă că parametrii de pe plăcuța cu date tehnice sunt compatibili cu valorile nominale ale sursei de alimentare.
- Utilizați întotdeauna o priză cu protecție (împământare) contra electrocutării, montată corect.

- Nu folosiți prize multiple și cabluri prelungitoare.
- Procedați cu atenție pentru a nu deteriora ștecherul și cablul de alimentare electrică. Dacă este necesară înlocuirea cablului de alimentare, acesta trebuie înlocuit numai de către Centrul de service autorizat.
- Nu lăsați cablurile de alimentare electrică să atingă sau să se afle în apropierea ușii aparatului sau a nișei de sub aparat, în special atunci când acesta funcționează sau ușa este fierbinte.
- Protecția la electrocutare a pieselor aflate sub tensiune și izolate trebuie fixată astfel încât să nu permită scoaterea ei fără folosirea unor unelte.
- Introduceți ștecherul în priză numai după încheierea procedurii de instalare.
- Asigurați accesul la priză după instalare.
- Dacă priza de curent prezintă jocuri, nu conectați ștecherul.
- Nu trageți de cablul de alimentare pentru a scoate din priză aparatul. Trageți întotdeauna de ștecher.
- Folosiți doar dispozitive de izolare adecvate: întrerupătoare pentru protecția liniei, siguranțe (siguranțe infilatabile scoase din suport), contactori și declanșatori la protecția de împământare.
- Instalația electrică trebuie să fie prevăzută cu un dispozitiv de izolare, care să vă permită să deconectați aparatul de la rețea la toți polii. Dispozitivul izolator trebuie să aibă o deschidere între contacte de cel puțin 3 mm.
- Acest aparat este livrat cu un ștecăr și un cablu de alimentare electrică.

Tipurile de cabluri adecvate pentru instalare sau înlocuire pentru Europa:

H07 RN-F, H05 RN-F, H05 RRF, H05 VV-F, H05 V2V2-F (T90), H05 BB-F

Pentru secțiunea cablului consultați puterea totală consumată de pe plăcuța cu date tehnice. De asemenea, puteți consulta tabelul:

| Putere totală (W) | Secțiunea cablului (mm ²) |
|-------------------|---------------------------------------|
| maxim 1380 | 3x0.75 |

| Putere totală (W) | Secțiunea cablului (mm ²) |
|-------------------|---------------------------------------|
| maxim 2300 | 3x1 |
| maxim 3680 | 3x1.5 |

Cablul de împământare (cablul verde/galben) trebuie să fie cu 2 cm mai lung decât cablurile neutre din faza maro și albastre

2.3 Utilizarea

AVERTISMENT!

Pericol de rănire, arsuri și electrocutare sau explozie.

- Nu modificați specificațiile acestui aparat.
- Verificați dacă orificiile de ventilație nu sunt blocate.
- Nu lăsați aparatul nesupravegheat în timpul funcționării.
- Dezactivați aparatul după fiecare întreținere.
- Procedați cu atenție la deschiderea ușii aparatului atunci când aparatul este în funcțiune. Se poate degaja aer fierbinte.
- Nu acționați aparatul având mâinile umede sau când acesta este în contact cu apa.
- Nu aplicați presiune asupra ușii deschise.
- Nu utilizați aparatul ca suprafață de lucru sau ca loc de depozitare.
- Deschideți ușa aparatului cu atenție. Utilizarea unor ingrediente cu conținut de alcool poate determina prezența aburilor de alcool în aer.
- Nu lăsați scânteele sau flăcările deschise să intre în contact cu aparatul atunci când deschideți ușa.
- Utilizați întotdeauna sticlă și borcane aprobate în scopuri de conservare.
- Produsele inflamabile sau obiectele umezite cu produse inflamabile nu trebuie introduse în aparat, nici puse alături sau deasupra acestuia.

AVERTISMENT!

Pericol de deteriorare a aparatului.

- Pentru a preveni deteriorarea sau decolorarea emailului:

- nu puneți vase sau alte obiecte în aparat direct pe baza acestuia.
 - nu puneți folie din aluminiu direct pe baza cavității aparatului.
 - nu puneți apă direct în aparatul fierbinte.
 - nu țineți vase umede și alimente în interior după încheierea gătirii.
 - procedați cu atenție la demontarea sau instalarea accesoriilor.
- Decolorarea emailului sau a oțelului inoxidabil nu are niciun efect asupra funcționării aparatului.
 - Folosiți o cratiță adâncă pentru prăjiturile însirocate. Sucurile de fructe lasă pete care pot fi permanente.
 - Gătiți întotdeauna cu ușa închisă a aparatului.
 - Dacă aparatul este instalat în spatele unui panou de mobilă (de ex. o ușă), asigurați-vă că ușa nu se închide niciodată atunci când aparatul funcționează. Căldura și umezeala se pot acumula în spatele panoului închis de mobilă ceea ce produce daune aparatului, unității carcasei sau podelei. Nu închideți panoul de mobilă dacă aparatul nu s-a răcit complet după utilizare.

2.4 Îngrijire și curățare

AVERTISMENT!

Pericol de vătămare personală, incendiu sau deteriorare a aparatului!

- Înainte de a efectua operațiunile de întreținere, dezactivați aparatul și scoateți ștecherul din priză.
- Verificați dacă aparatul s-a răcit. Există riscul ca panourile de sticlă să se spargă.
- Înlocuiți imediat panourile de sticlă ale ușii dacă sunt deteriorate. Contactați Centrul de service autorizat
- Procedați cu atenție când scoateți ușa din aparat. Ușa este grea.
- Curățați cu regularitate aparatul pentru a preveni deteriorarea materialului de la suprafață.

- Curățați aparatul cu o lavetă moale și umedă. Utilizați numai detergenți neutri. Nu folosiți niciun produs abraziv, burete abraziv, solvent sau obiect metalic.
- Dacă folosiți un spray pentru cuptor, respectați instrucțiunile de siguranță de pe ambalajul acestuia.
- Nu curățați emailul catalitic cu detergenți.

2.5 Iluminare interioară

AVERTISMENT!

Pericol de electrocutare.

- Referitor la becul (becurile) din acest produs și becurile de schimb vândute separat: Aceste becuri sunt concepute pentru a suporta situațiile fizice extreme din aparatele electrocasnice, cum ar fi cele de temperatură, vibrație, umiditate sau au rolul de a semnaliza informații privitoare la starea operațională a aparatului. Acestea nu sunt destinate utilizării în alte aplicații și nu sunt adecvate pentru iluminarea camerelor din locuință.
- Acest produs conține o sursă de lumină cu clasa de eficiență energetică G.
- Folosiți exclusiv becuri cu aceleași specificații.

2.6 Serviciul de asistență tehnică

- Pentru a repara aparatul contactați Centrul de service autorizat.
- Utilizați doar piese de schimb originale.

2.7 Eliminare

AVERTISMENT!

Pericol de rănire sau sufocare.

- Contactați autoritatea locală pentru informații privind eliminarea aparatului.
- Deconectați aparatul de la alimentarea de la rețea.
- Taiati cablul de alimentare de la rețea chiar de lângă aparat și aruncați-l.

3. DESCRIEREA PRODUSULUI

3.1 Prezentare generală

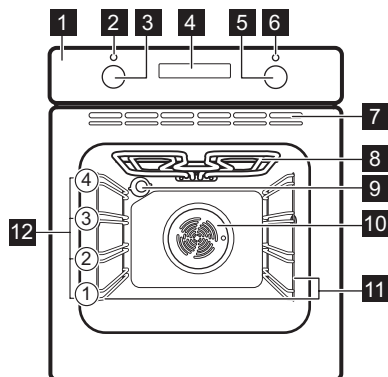

- 1 Panou de comandă
- 2 Bec/simbol putere
- 3 Buton de selectare pentru funcții de gătire

- 4 Afișaj
- 5 Buton de comandă (pentru temperatură)
- 6 Indicator / simbol pentru temperatură
- 7 Orificii de aerisire pentru ventilatorul de răcire
- 8 Element de încălzire
- 9 Bec
- 10 Ventilator
- 11 Suport pentru raft, detașabil
- 12 Poziții raft

3.2 Accesorii

- **Raft sârmă**
Pentru forme de prăjituri, vase rezistente la căldură, vase pentru fripturi, vase.
- **Cratiță**
Pentru coacere și frigere sau ca tavă pentru grăsimi.

4. PANOU DE COMANDĂ

4.1 Pornirea și oprirea aparatului

Pentru a porni aparatul:

1. Rotiți butonul de selectare pentru funcțiile de gătire pentru a selecta o funcție.
2. Rotiți butonul de comandă pentru a regla setările.

Pentru a opri cuptorul: rotiți butonul de selectare pentru funcțiile de gătire la poziția oprit **0**.

4.2 Câmpuri cu senzor / Butoane

— Pentru a seta timpul.

⌚ Pentru a seta o funcție ceas.

⊕ Pentru a seta timpul.

4.3 Afișaj

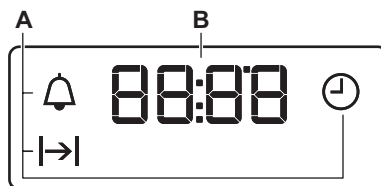

- A. Funcțiile ceasului
- B. Timer

5. ÎNAINTE DE PRIMA UTILIZARE

⚠ AVERTISMENT!

Consultați capitolele privind siguranța.

5.1 Setarea orei

După prima conectare la sursa de curent, așteptați până când afișajul indică: „12:00”.

1. - apăsați pentru a seta timpul.
2. - apăsați pentru a confirma sau timpul setat va fi salvat automat după 5 secunde.

5.2 Preîncălzirea și curățarea inițială

Preîncălziți aparatul gol înainte de prima utilizare și primul contact cu alimentele. Aparatul poate emite mirosuri neplăcute și fum. Ventilați camera în timpul preîncălzirii.

1. Scoate accesoriile și suporturile de raft detașabile din aparat.
2. Setează funcția . Setează temperatura maximă. Lăsați aparatul să funcționeze timp de 1 h.

3. Setează funcția . Setează temperatura maximă. Lăsați aparatul să funcționeze timp de 15 min.
4. Opriti aparatul și așteptați să se răcească.
5. Curăța aparatul și accesoriile doar cu o lavetă din microfibră, apă caldă și un detergent neagresiv.
6. Introduceți accesoriile și suporturile detașabile ale raftului înapoi pe poziția lor inițială.

6. UTILIZAREA ZILNICĂ

AVERTISMENT!

Consultați capitolele privind siguranța.

6.1 Funcții de gătire



Gătire cu aer cald

Pentru a frige sau coace alimente cu aceeași temperatură de gătire pe mai mult de o poziție a raftului, fără transfer de aromă.



Aer cald umed

Această funcție este concepută să economisească energia în timpul gătitului. Atunci când folosiți această funcție, temperatura din interiorul aparatului poate fi diferită de temperatura setată. Nivelul de căldură poate fi redus. Pentru mai multe informații, consultați capitolul „Utilizarea zilnică”, note cu privire la: Aer cald umed.



Încălzire sus și jos / Cataliză

Pentru a coace și rumeni alimentele fără să schimbi poziția raftului. / Pentru a porni curățarea catalitică. Consultați capitolul „Îngrijirea și curățarea” pentru detalii despre Curățarea catalitică.



Încălzire jos

Pentru a coace prăjituri crocante la bază și pentru a conserva alimentele.



Grill

Pentru gătitul la grătar a felurilor subțiri de alimente și pentru pâine prăjită.



Gătire intensiva

Pentru a rumeni bucăți mari de carne sau carne de pasăre nedezosată pe un singur raft. Pentru a coace, gratina și pentru a rumeni.



Decongelare

Pentru a decongela alimente (legume și fructe). Timpul necesar decongelării depinde de cantitatea și mărimea preparatelor congelate.

6.2 Note cu privire la: Aer cald umed

Această funcție a fost folosită pentru conformarea cu clasa de eficiență energetică și cerințele de ecodesign EU 65/2014 (în conformitate cu și EU 66/2014). Teste conforme cu: IEC/EN 60350-1.

Ușa cuptorului trebuie închisă pe durata gătirii pentru a nu întreprinde funcția astfel încât cuptorul să funcționeze cu cea mai ridicată eficiență energetică posibilă.

Pentru instrucțiuni de gătire consultați capitolul „Informații și sfaturi”, Aer cald umed. Pentru recomandări generale privind economia de energie, consultați capitolul „Eficiența energetică”, recomandări pentru economisirea energiei.

6.3 Setarea funcției de gătire

1. Rotiți butonul de selectare pentru funcțiile de gătire pentru a selecta o funcție de gătire.
2. Rotiți butonul de comandă pentru a selecta temperatura.

3. Când gătitul se încheie, rotiți butoanele la poziția oprit pentru a opri cuptorul.

7. FUNCȚII SUPLIMENTARE

7.1 Ventilator de răcire

Atunci când aparatul este în funcțiune, ventilatorul de răcire pornește automat pentru a menține reci suprafețele aparatului. Dacă oprești cuptorul, ventilatorul de răcire va continua să funcționeze până când aparatul s-a răcit.



7.2 Termostatul de siguranță

Funcționarea incorectă a cuptorului sau componentele defecte pot să cauzeze





supraîncălzirea periculoasă. Pentru a preveni acest lucru, cuptorul are un termostat de siguranță care întrerupe alimentarea cu curent. În momentul în care temperatura scade, cuptorul pornește din nou în mod automat.



8. FUNCȚIILE CEASULUI

8.1 Tabelul cu Funcțiile ceasului







| | |
|---|---|
|  | Ora curentă Pentru a seta, modifica sau verifica ora curentă. |
|  | Durata Pentru a seta durata de funcționare a aparatului. |
|  | Cronometru Pentru a seta o numărătoare inversă. Această funcție nu are nicio influență asupra funcționării cuptorului. Puteți seta această funcție oricând, chiar și atunci când cuptorul este oprit. |

8.2 Setarea: Ora curentă





1.  - apăsați în mod repetat pentru a modifica ora curentă.  se aprinde intermitent.
2.  ,  - apăsați pentru a seta timpul. După aproximativ 5 sec, indicatorul pentru timp încetează aprinderea intermitentă, iar afișajul indică ora.

 - se aprinde intermitent când introduceți cuptorul în priză, când a fost o pană de curent sau când cronometrul nu este setat.
 ,  - apăsați pentru a seta timpul.

8.3 Setarea: Durata

1. Setați o funcție de gătire și temperatura.
2.  - apăsați în mod repetat.  se aprinde intermitent.
3.  ,  - apăsați pentru a seta: Durata. Afișajul indică  .  - se aprinde intermitent la sfârșitul timpului setat. Se aude semnalul și cuptorul se oprește.
4. Pentru a opri semnalul apăsați orice buton.
5. Rotiți butoanele de selectare la poziția oprit.



8.4 Setarea: Cronometru

1.  - apăsați în mod repetat.  se aprinde intermitent.
2.  ,  - apăsați pentru a seta timpul.

Funcția pornește automat după 5 sec. La încheierea duratei alese, este emis semnalul sonor.

3. Pentru a opri semnalul apăsați orice buton.
4. Rotiți butoanele de selectare la poziția oprit.

8.5 Anulare: Funcțiile ceasului

1.  - apăsați repetat până când simbolul funcției ceas începe să clipească.
 2. Apăsați lung .
- Funcția ceas se oprește după câteva secunde.

9. UTILIZAREA ACCESORIILOR

AVERTISMENT!

Consultați capitolele privind siguranța.

9.1 Introducerea accesoriilor

O mică adâncitură în partea de sus sporește siguranța. Adânciturile sunt și dispozitive anti-răsturnare. Marginea ridicată a raftului împiedică alunecarea vaselor de pe raft.

Raft sârmă

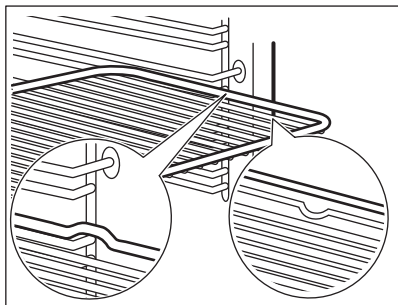

Introduceți raftul pe șinele de ghidare ale suportului pentru rafturi și asigurați-vă că piciorușele sunt îndreptate în jos.

Cratiță adâncă

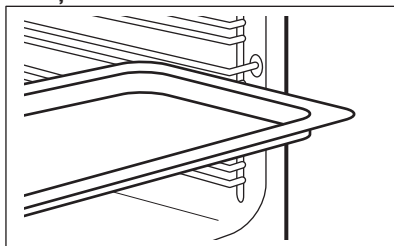

Împingeți tava între șinele de ghidare ale suportului raftului.

10. INFORMAȚII ȘI SFATURI

10.1 Recomandări pentru gătit

Temperatura și duratele de gătire din tabele sunt doar orientative. Acestea depind de rețetele și de calitatea și cantitatea ingredientelor utilizate.

Aparatul dvs. poate coace sau frige diferit de aparatul dvs. anterior. Sfaturile de mai jos prezintă setările recomandate pentru temperatură, durata gătirii și poziția raftului pentru anumite tipuri de alimente.

Numărați pozițiile rafturilor începând din partea de jos a podelei cuptorului.

Dacă nu puteți găsi setările pentru o rețetă specială, căutați alta similară.

Pentru recomandări privind economia de energie, consultați capitolul „Eficiența energetică”.

Simboluri utilizate în tabele:





Tipul alimentelor



Funcția de încălzire



Temperatură

| | |
|---|---------------------|
|  | Accesoriu |
|  | Poziție raft |
|  | Durată gătire (min) |





10.2 Aer cald umed - accesorii recomandate





Folosiiți forme și recipiente în culori închise, fără reflexie. Acestea absorb mai bine căldura decât vasele deschise la culoare și cu reflexie.

- **Tigaie pentru pizza** - închisă la culoare, fără reflexie, diametru 28cm
- **Vas de copt** - închis la culoare, fără reflexie, diametru 26cm
- **Ramekins** - ceramică, diametru 8cm, înălțime 5 cm
- **Formă pentru aluat fraged** - închisă la culoare, fără reflexie, diametru 28cm

10.3 Aer cald umed





Pentru cele mai bune rezultate, respectați sugestiile din tabelul de mai jos.

|  |  | °C |  |  |
|---|---|-----|---|---|
| Rulouri dulci, 12 bucăți | tavă de gătit sau tavă de colectare | 180 | 2 | 35 - 40 |
| Rulouri, 9 bucăți | tavă de gătit sau tavă de colectare | 180 | 2 | 35 - 40 |
| Pizza congelată, 0,35 kg | raft sârmă | 220 | 2 | 35 - 40 |
| Ruladă | tavă de gătit sau tavă de colectare | 170 | 2 | 30 - 40 |
| Negresă | tavă de gătit sau tavă de colectare | 180 | 2 | 30 - 40 |
| Soufflê, 6 bucăți | vas ceramic ramekin pe raft de sârmă | 200 | 3 | 30 - 40 |
| Blat de pandișpan | formă pentru aluat fraged pe raft de sârmă | 170 | 2 | 20 - 30 |
| Sandviș Victoria | vas de copt pe raft de sârmă | 170 | 2 | 35 - 45 |
| Pește fiert, 0,3 kg | tavă de gătit sau tavă de colectare | 180 | 3 | 35 - 45 |
| Pește întreg, 0,2 kg | tavă de gătit sau tavă de colectare | 180 | 3 | 35 - 45 |
| File de pește, 0,3 kg | tavă de pizza pe raft de sârmă | 180 | 3 | 35 - 45 |
| Carne fiartă, 0,25 kg | tavă de gătit sau tavă de colectare | 200 | 3 | 40 - 50 |
| Șașlăc, 0,5 kg | tavă de gătit sau tavă de colectare | 200 | 3 | 25 - 35 |
| Prăjituri, 16 bucăți | tavă de gătit sau tavă de colectare | 180 | 2 | 20 - 30 |
| Pricomigdale, 20 de bucăți | tavă de gătit sau tavă de colectare | 180 | 2 | 40 - 45 |

|  |  | °C |  |  |
|---|---|-----|---|---|
| Brioșe, 12 bucăți | tavă de gătit sau tavă de colectare | 170 | 2 | 30 - 40 |
| Pateuri sărate, 16 bucăți | tavă de gătit sau tavă de colectare | 170 | 2 | 35 - 45 |
| Fursecuri, 20 de bucăți | tavă de gătit sau tavă de colectare | 150 | 2 | 40 - 50 |
| Mini tarte, 8 bucăți | tavă de gătit sau tavă de colectare | 170 | 2 | 20 - 30 |
| Legume, fierte, 0,4 kg | tavă de gătit sau tavă de colectare | 180 | 3 | 35 - 40 |
| Omlăță vegetariană | tavă de pizza pe raft de sârmă | 200 | 3 | 30 - 45 |
| Legume mediteraneene, 0,7 kg | tavă de gătit sau tavă de colectare | 180 | 4 | 35 - 40 |

10.4 Informații pentru institutele de testare

Teste conforme cu IEC 60350-1.

|  |  |  |  | °C |  |
|---|---|---|---|-------|---|
| Prăjituri mici, 16 bucăți pe tavă | Încălzire sus și jos | Tavă de gătit | 3 | 170 | 20 - 35 |
| Prăjituri mici, 16 bucăți pe tavă | Gătire cu aer cald | Tavă de gătit | 3 | 160 | 20 - 35 |
| Prăjituri mici, 16 bucăți pe tavă | Gătire cu aer cald | Tavă de gătit | 1 și 3 | 160 | 20 - 35 |
| Plăcintă cu mere, 2 forme Ø20 cm | Încălzire sus și jos | Raft sârmă | 1 | 170 | 70 - 90 |
| Plăcintă cu mere, 2 forme Ø20 cm | Gătire cu aer cald | Raft sârmă | 2 | 160 | 70 - 90 |
| Pandișpan, formă pentru prăjituri Ø26 cm | Încălzire sus și jos | Raft sârmă | 2 | 170 | 35 - 45 |
| Pandișpan, formă pentru prăjituri Ø26 cm | Gătire cu aer cald | Raft sârmă | 2 | 160 | 35 - 45 |
| Biscuit sfărâmicios 1) | Încălzire sus și jos | Tavă de gătit | 3 | 150 | 20 - 35 |
| Biscuit sfărâmicios 1) | Gătire cu aer cald | Tavă de gătit | 3 | 150 | 20 - 35 |
| Pâine prăjită 1) | Grill | Raft sârmă | 3 | maxim | 1 - 5 |

1) Preîncălziți aparatul timp de 10 minute.

11. ÎNGRIJIREA ȘI CURĂȚAREA

AVERTISMENT!

Consultați capitolele privind siguranța.

11.1 Observații privind curățarea

Agenți de curățare

- Curățați partea din față a aparatului doar cu o lavetă din microfibră, cu apă caldă și un detergent neagresiv. Curățați și verificați garnitura ușii din jurul cadrului cavității.
- Folosiți o soluție de curățare dedicată pentru suprafețe metalice.
- Curățați petele cu un detergent neutru. Nu îl folosiți pe suprafețele catalitice.

Utilizarea zilnică

- Curățați interiorul aparatului după fiecare utilizare. Acumularea de grăsimi sau de orice alte reziduuri poate produce un incendiu.
- Umezeala poate produce condens în aparat sau pe panourile de sticlă ale ușii. Pentru a reduce condensul, lasă aparatul să funcționeze timp de 10 minute înainte de gătire. Nu depozitați preparatele în aparat pentru mai mult de 20 de minute. Uscați interiorul aparatului numai cu o lavetă din microfibră după fiecare utilizare.

Accesorii

- Curățați toate accesoriile după fiecare utilizare și lăsați-le să se usuce. Folosiți doar o lavetă din microfibră, apă caldă și un detergent neagresiv. Nu curățați accesoriile în mașina de spălat vase.
- Nu curățați accesoriile anti-aderente folosind un agent de curățare abraziv sau obiecte cu muchii ascuțite.

11.2 Scoaterea suporturilor raftului

Scoateți suporturile raftului pentru a curăța aparatul.

1. Oprii aparatul și așteptați să se răcească.
2. Trageți partea din față a suportului pentru rafturi și îndepărtați-o de peretele lateral.

3. Trageți partea din spate a suportului pentru raft și îndepărtați-o de peretele lateral și îndepărtați.

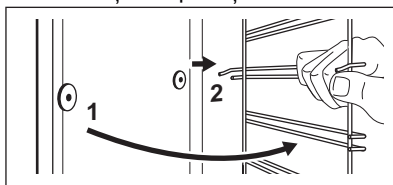

4. Instalați suporturile pentru raft în ordine inversă.

11.3 Capac catalitic pentru ventilator

Capacul ventilatorului este acoperit cu email catalitic. Acesta absoarbe grăsimea care se colectează pe pereți în timpul funcționării aparatului. Pentru a susține procedura de autocurățare, încălziți în mod regulat aparatul gol.

Petele sau decolorarea stratului catalitic nu au niciun efect asupra curățării.

1. Oprii aparatul și așteptați să se răcească.
2. Scoateți toate accesoriile.
3. Curățați podeaua cuptorului și geamul de la interior al ușii cu apă caldă, o lavetă moale și detergent neutru.
4. Setați funcția: .
5. Setați temperatura: 250 °C.

Durată: 1 h

6. Când aparatul este rece, curățați interiorul cuptorului cu o lavetă moale și umedă

11.4 Scoaterea și montarea ușii

Ușa cuptorului are patru panouri de sticlă. Puteți să scoateți ușa și panourile de sticlă de la interior pentru a le curăța. Citiți toate instrucțiunile de la „Scoaterea și instalarea ușii” înainte de a scoate panourile de sticlă.

ATENȚIE!

Nu utilizați aparatul fără panourile de sticlă.

1. Deschideți ușa complet și țineți ambele balamale.

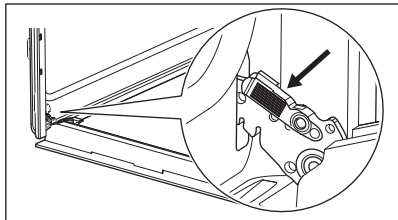

2. Ridicați și trageți încuietorile până când se aude un clic.

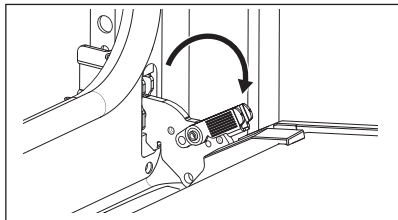

3. Închideți ușa cuptorului până la jumătate în prima poziție de deschidere. După aceea, ridicați și trageți pentru a scoate ușa din locaș.

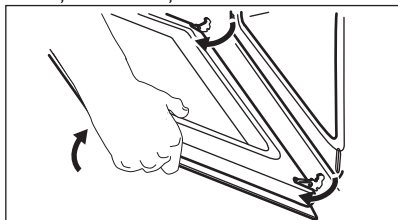

4. Puneți ușa pe o lavetă moale pe o suprafață stabilă și deschideți sistemul de blocare pentru a scoate panoul intern de sticlă.

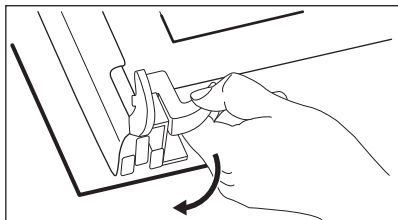

5. Rotiți dispozitivele de fixare la 90° și scoateți-le din locașurile lor.

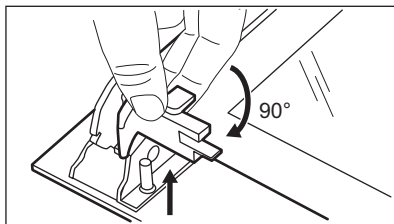

6. Mai întâi ridicați cu atenție și apoi scoateți panoul de sticlă.

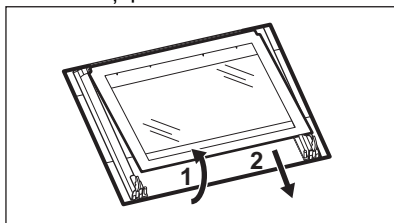

7. Curățați panourile de sticlă cu apă caldă și săpun. Uscați cu atenție panourile de sticlă. Nu curățați panourile de sticlă în mașina de spălat vase.

8. După curățare, instalați panoul de sticlă și ușa cuptorului.

Dacă ușa este instalată corect, veți auzi un clic la închiderea clemelor.

Dacă este instalată corect, garnitura ușii face clic.

Asigurați-vă că ați montat corect panoul intern din sticlă **A** în locașuri.

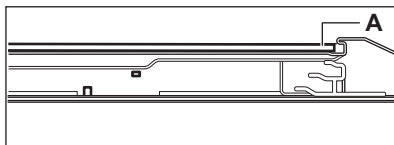

11.5 Înlocuirea becului

⚠ AVERTISMENT!

Pericol de electrocutare.
Beul poate fi fierbinte.

1. Oprii aparatul și așteptați să se răcească.
2. Deconectați aparatul de la alimentarea de la rețea.
3. Puneți laveta pe podeaua cuptorului.

Becul din spate

1. Rotiți capacul de sticlă și scoateți-l.
2. Curățați capacul de sticlă.

3. Înlocuiți becul cu un bec adecvat rezistent la o temperatură de 300 °C.
4. Montați capacul de sticlă.

12. DEPANAREA

AVERTISMENT!

Consultați capitolele privind siguranța.

12.1 Ce trebuie făcut dacă...

În orice situație care nu este prevăzută în acest tabel, contactați un Centru de service autorizat.

| Problemă | Cauză și remediere |
|----------------------------------|---|
| Aparatul nu se încălzește. | Siguranța este arsă. Verificați dacă siguranța este cauza defecțiunii. Dacă problema persistă, contactați un electrician autorizat. |
| Garnitura ușii este deteriorată. | Nu utilizați aparatul. Contactați un Centru de service autorizat. |
| Afișajul indică „12.00”. | A fost o pană de curent. Setați timpul. |

| Problemă | Cauză și remediere |
|------------------------|--|
| Becul nu funcționează. | Becul este ars. Înlocuiți becul. Consultați „Îngrijire și curățare”, Înlocuirea becului. |

12.2 Date pentru service

Dacă nu puteți remedia problema de unul singur, contactați comerciantul sau un centru de service autorizat.

Datele necesare solicitate de centrul de service se găsesc pe plăcuța cu date tehnice. Plăcuța cu datele tehnice se află pe cadrul frontal al cuptorului. Este vizibilă atunci când deschideți ușa. Nu scoateți plăcuța cu date tehnice din aparat.

Îți recomandăm să notezi datele aici:

Model (MOD.):

Numărul produsului (PNC):

Numărul de serie (S.N.):

13. EFICIENȚĂ ENERGETICĂ

13.1 Fișa cu informații despre produs și informații despre produs în conformitate cu Regulamentul UE privind etichetare ecologică și energetică

| | |
|---|---------------------|
| Denumirea furnizorului | Electrolux |
| Identificarea modelului | EOH3F00BX 944068487 |
| Index de eficiență energetică | 95.1 |
| Clasă de eficiență energetică | A |
| Consum de energie cu o încărcătură standard, modul convențional | 0.89 kWh/ciclu |
| Consum de energie cu o încărcare standard, în modul ventilație | 0.78 kWh/ciclu |

| | |
|-------------------|---------------------|
| Număr de cavități | 1 |
| Sursă de căldură | Energie electrică |
| Volumul | 65 l |
| Tip cuptor | Cuptor încorporabil |
| Masă | 29.4 kg |

IEC/EN 60350-1 - Aparate de gătit electrocasnice - Partea 1: Gamă, cuptoare, cuptoare cu abur și grill-uri - Metode pentru măsurarea performanței.

13.2 Informații despre produs pentru consumul de energie și timpul maxim de atingere a modului de putere scăzută aplicabil

| | |
|-------------------------------|-------|
| Consumul de putere în standby | 0.8 W |
|-------------------------------|-------|

Timpul maxim necesar pentru ca echipamentul să atingă automat modul de putere scăzută aplicabil 20 min.

13.3 Sfaturi pentru economisirea energiei

Următoarele sfaturi de mai jos vă vor ajuta să economisiți energie atunci când utilizați aparatul.

Asigură-te că ușa aparatului este închisă în timpul funcționării. Nu deschide ușa aparatului prea des în timpul gătirii. Menține garnitura ușii curată și asigură-te că este bine fixată în poziție.

Folosiți vase metalice și forme și recipiente întunecate care nu reflectă pentru o economie optimizată de energie.

Nu preîncălziți aparatul înainte de gătire decât dacă acest lucru este recomandat în mod specific.

Ai grijă ca pauzele să fie cât mai mici între două coaceri, atunci când pregătești mai multe preparate o dată.

Gătitul cu ventilator

Atunci când este posibil, folosește funcțiile de gătit cu ventilator pentru a economisi energie.

Căldura reziduală

Atunci când durata de gătire este mai mare de 30 de min, redu temperatura aparatului cu cel puțin 3 - 10 min înainte de încheierea gătirii. Căldura reziduală din interiorul aparatului va continua să gătească preparatul.

Folosiți căldura reziduală pentru a menține mâncarea caldă sau pentru a încălzi alte preparate.

Menținerea caldă a alimentelor

Alegeți setarea pentru cea mai mică temperatură posibilă pentru a folosi căldura reziduală și menține mâncarea caldă.

Aer cald umed

Funcție concepută pentru a economisi energie în timpul gătirii.

14. INFORMAȚII PRIVIND MEDIUL

Reciclați materialele marcate cu simbolul . Pentru a recicla ambalajele, acestea trebuie puse în containerele corespunzătoare. Ajutați la protejarea mediului și a sănătății umane și

la reciclarea deșeurilor din aparatele electrice și electrocasnice. Nu aruncați aparatele marcate cu acest simbol  împreună cu deșeurile menajere. Returnați produsul la

centrul local de reciclare sau contactați
administrația orașului dvs.

electrolux.com

867386279-A-192024



CE