



LKR540267X

HU Használati útmutató | **Tűzhely**

2

RO Manual de utilizare | **Aragaz**

27



Üdvözljük az Electrolux honlapján! Köszönjük, hogy a mi készülékünket választotta.



Használattal kapcsolatos tanácsok, prospektusok, hibaelhárítási, szerviz- és javítási információk kérése:

www.electrolux.com/support

A változtatások jogát fenntartjuk.

TARTALOM

1. BIZTONSÁGI INFORMÁCIÓK.....	2
2. BIZTONSÁGI UTASÍTÁSOK.....	5
3. ÜZEMBE HELYEZÉS.....	8
4. TERMÉKLEÍRÁS.....	10
5. AZ ELSŐ HASZNÁLAT ELŐTT.....	11
6. FŐZŐLAP – NAPI HASZNÁLAT.....	11
7. FŐZŐLAP – TIPPEK ÉS TANÁCSOK.....	12
8. FŐZŐLAP - ÁPOLÁS ÉS TISZTÍTÁS.....	13
9. SÜTŐ - NAPI HASZNÁLAT.....	14
10. SÜTŐ – ÓRAFUNKCIÓK.....	15
11. SÜTŐ – TARTOZÉKOK HASZNÁLATA.....	16
12. SÜTŐ - TANÁCSOK ÉS TANÁCSOK.....	18
13. SÜTŐ - ÁPOLÁS ÉS TISZTÍTÁS.....	21
14. HIBAEELHÁRÍTÁS.....	23
15. ENERGIAHATÉKONYSÁG.....	24
16. KÖRNYEZETVÉDELMI TUDNIVALÓK.....	26

1. ⚠ BIZTONSÁGI INFORMÁCIÓK

Az üzembe helyezés és használat előtt gondosan olvassa el a mellékelt útmutatót. A gyártó nem vállal felelősséget a helytelen beszerelés vagy használat miatt keletkezett sérülésekért és károkért. Tartsa biztonságos és elérhető helyen az útmutatót, hogy szükség esetén mindig a rendelkezésére álljon.

1.1 Gyermek és kiszolgáltatott személyek biztonsága

- Ezt a készüléket 8 év feletti gyermekek, csökkent fizikai, érzékelési vagy szellemi képességekkel rendelkező felnőttek, illetve megfelelő tudással vagy gyakorlattal nem rendelkező személyek csak felügyelet mellett, vagy abban

az esetben használhatják, ha megfelelő oktatást kaptak a készülék biztonságos használatára, és megértik az esetleges veszélyeket. A 8 évesnél fiatalabb gyermekek, illetve a súlyos, komplex fogyatékossgal élő személyek állandó felügyelet nélkül nem tartózkodhatnak a készülék közelében.

- Gondoskodni kell a gyermekek felügyeletéről, hogy ne játsszanak a készülékkel.
- Minden csomagolóanyagot tartson távol a gyermekektől, és megfelelően ártalmatlanítsa.
- FIGYELEM: Használat közben a készülék és hozzáférhető részei nagyon felforrósodhatnak. A gyermekeket és kedvenc háziállatokat tartsa távol a készüléktől működés közben, és működés után, lehűléskor.
- Gyermekek felügyelet nélkül nem végezhetnek tisztítási vagy karbantartási tevékenységet a készüléken.

1.2 Általános biztonság

- A készülék kizárólag ételkészítési célra szolgál.
- Ezt a készüléket háztartási célú, beltérben történő használatra tervezték.
- Ez a készülék használható irodákban, szállodai vendégszobákban, panziókban, vendégházakban és más hasonló szálláshelyeken, ahol a használat nem haladja meg a háztartási használat (átlagos) szintjét.
- A készülék üzembe helyezését és a hálózati kábel cseréjét csak képeített személy végezheti el.
- A hátsó panel hőmérsékletének elviseléséhez a készüléket H05VV-F típusú kábellel csatlakoztassa az elektromos hálózathoz.
- A készülék a tengerszint felett legfeljebb 2000 m magasságig történő használatra készült.
- A készülék nem használható hajón, csónakon vagy egyéb úszó alkalmaságon.
- A túlmelegedés elkerülése érdekében ne telepítse a készüléket dekorációs ajtó mögé.

- Ne telepítse a készüléket emelvényre.
- A készüléket ne működtesse külső időzítővel vagy külön távvezérlő rendszerrel.
- FIGYELEM: Főzőlapon történő főzéskor az olaj vagy zsír felügyelet nélkül hagyása veszélyes lehet, és tűz keletkezhet.
- A főzéskor keletkezett tüzet soha ne vízzel oltsa el. Kapcsolja ki a készüléket, és fedje le a lángokat pl. egy tűzálló takaróval vagy fedővel.
- VIGYÁZAT: Főzéskor a készüléket ne hagyja felügyelet nélkül. Rövid időtartamú főzéskor a készüléket tartsa folyamatosan felügyelet alatt.
- FIGYELEM: Tűzveszély: Ne tároljon semmit a főzőfelületeken.
- A készülék tisztításához ne használjon nagy nyomású gőzt.
- Ne használjon súrolószert vagy éles fém kaparóeszközt a sütőajtó üvegének és a főzőlap zsanéros üvegfedelének tisztítására, mivel ezek megkarcolhatják a felületet, ami az üveg megrepedését eredményezheti.
- Soha ne tegyen a főzőlap felületére fémtárgyakat, mint pl. kések, kanalak, fedők, mivel azok felforrósodhatnak.
- FIGYELEM: Ha a felület megrepedt, kapcsolja ki a készüléket, nehogy áramütés érjen valakit. Amennyiben a készülék kötéscsatlakozáson keresztül közvetlenül csatlakozik az elektromos hálózathoz, vegye ki a biztosítékot a készülék elektromos hálózatról történő leválasztásához. Egyéb esetben forduljon a márkaszervizhez.
- FIGYELEM: Használat közben a készülék és hozzáférhető részei nagyon felforrósodhatnak. Legyen óvatos, hogy ne érjen a fűtőelemekhez.
- Amikor a sütőből kiveszi vagy behelyezi a tartozékokat vagy edényeket, mindig használjon konyhai edényfogó kesztyűt.
- A karbantartás megkezdése előtt húzza ki a hálózati dugaszt a fali aljzatból.
- FIGYELEM: Az izzó cseréje előtt győződjön meg arról, hogy a készülék ki van kapcsolva, hogy megelőzze áramütést.

- Ha a hálózati kábel megsérül, azt a gyártónak vagy a márkaszerviznek vagy más hasonlóan képzett személynek kell kicserélnie, nehogy elektromos veszélyhelyzet álljon elő.
- Legyen óvatos, amikor megérinti a tárolórekeszt. Ez felforrósodhat.
- A polctartók eltávolításához először a polctartó elejét, majd a hátulját húzza el az oldalfaltól. A polctartókat a kiszereléssel ellentétes sorrendben helyezze vissza.
- A rögzített kábelezést a bekötési szabályok betartásával el kell látni megszakító eszközökkel.
- **FIGYELEM:** Kizárólag a főzőlap gyártója által tervezett vagy a főzőlap gyártója által a használati útmutatóban javasolt, illetve a készülékhez mellékelte főzőlapvédő elemet használjon. A nem megfelelő védőelemek használata balesetet okozhat.

2. BIZTONSÁGI UTASÍTÁSOK

2.1 Üzembe helyezés

FIGYELMEZTETÉS!

A készüléket csak képzett személy helyezheti üzembe.

- Távolítsa el az összes csomagolóanyagot.
- Ne helyezzen üzembe, és ne is használjon sérült készüléket.
- Tartsa be a készülékhez mellékelte üzembe helyezési útmutatóban foglaltakat.
- A készülék nehéz, ezért legyen körültekintő a mozgatásakor. Mindig használjon munkavédelmi kesztyűt és zárt lábbelit.
- Soha ne húzza a készüléket a fogantyújánál fogva.
- A konyhai készülék házának és a fülkének megfelelő méretűnek kell lenniük.
- Tartsa meg a minimális távolságot a többi készüléktől és egységtől.
- A készüléket az üzembe helyezési követelményeknek megfelelő, biztonságos helyre telepítse.

- A készülék alkatrészei feszültség alatt állnak. A készüléket bútorban helyezze el, hogy megelőzze veszélyes részeinek megérintését.
- A készüléket azonos magasságú készülékek vagy egységek mellett helyezze el.
- Ne telepítse a készüléket ajtó mellé vagy ablak alá. Ezzel elkerülhető, hogy az ajtó vagy ablak kinyitásával leverje a forró főzőedényt a készülékről.
- Szereljen fel egy stabilizáló eszközt a készülék megbillenésének megakadályozására. Olvassa el az „Üzembe helyezés” c. szakaszt.

2.2 Elektromos csatlakoztatás

FIGYELMEZTETÉS!

Tűz- és áramütésveszély.

- Minden elektromos csatlakoztatást, szakképzett villanyszerelőnek kell elvégeznie.
- A készüléket kötelező földelni.

- Ellenőrizze, hogy az adattáblán szereplő adatok megfelelnek-e a helyi elektromos hálózat paramétereinek.
- Mindig megfelelően felszerelt, áramütés ellen védett aljzatot használjon.
- Ne használjon hálózati elosztókat és hosszabbító kábeleket.
- Ügyeljen arra, hogy a hálózati kábelek ne kerüljenek közel, illetve ne érjenek hozzá a készülék ajtajához vagy a készülék alatti rekeszhez, különösen akkor, ha a készülék működik, vagy ajtaja forró.
- A feszültség alatt álló és szigetelt alkatrészek érintésvédelmi részeit úgy kell rögzíteni, hogy szerszám nélkül ne lehessen eltávolítani azokat.
- Csak az üzembe helyezés befejezése után csatlakoztassa a hálózati csatlakozódugót a hálózati csatlakozóaljzatba. Ügyeljen arra, hogy a hálózati dugasz üzembe helyezés után is könnyen elérhető legyen.
- Amennyiben a hálózati konnektor rögzítése laza, ne csatlakoztassa a csatlakozódugót hozzá.
- A készülék csatlakozásának bontására, soha ne a hálózati kábelnél fogva húzza ki a csatlakozódugót. A kábelt mindig a csatlakozódugónál fogva húzza ki.
- Kizárólag megfelelő szigetelőberendezést alkalmazzon: hálózati túlterhelésvédő megszakítót, biztosítékot (a tokból eltávolított csavaros típusú biztosítékot), földzárlatkioldót és védőrelét.
- Az elektromos készüléket szigetelőberendezéssel kell ellátni, amely lehetővé teszi, hogy minden fázison leválassza a készüléket az elektromos hálózatról. A szigetelőberendezésnek legalább 3 mm-es érintkezőtávolsággal kell rendelkeznie.
- Teljesen csukja be a készülék ajtaját, mielőtt csatlakoztatja a dugaszt a hálózati aljzatba.

2.3 Használat

FIGYELMEZTETÉS!

Sérülés- és égésveszély.
Áramütés veszélye.

- Ne változtassa meg a készülék műszaki jellemzőit.

- Ügyeljen arra, hogy a szellőzőnyílásokat ne zárja el semmi.
- Működés közben ne hagyja felügyelet nélkül a készüléket.
- Minden használat után kapcsolja ki a készüléket.
- Körültekintően járjon el, ha működés közben kinyitja a készülék ajtaját. Forró levegő távozhat a készülékből.
- Ne működtesse a készüléket nedves kézzel, vagy amikor az vízzel érintkezik.
- Ne használja a készüléket munka- vagy tárolófelületként.
- Ne használjon alufóliát vagy más anyagot a főzőfelület és a főzőedény között, hacsak a készülék gyártója másként nem rendelkezik.
- Csak a gyártó által a készülékhez ajánlott tartozékokat használja.
- Mindig tartósításra jóváhagyott üvegeket és befőttesüvegeket használjon.

FIGYELMEZTETÉS!

Tűz- és robbanásveszély!

- A felforrósított zsírok és olajok gyúlékony gőzöket bocsáthatnak ki. Zsírral vagy olajjal való főzéskor tartsa azokkal távol a nyílt lángot és a forró tárgyakat.
- A nagyon forró olaj által kibocsátott gőzök öngyulladását okozhatnak.
- Az ételmaradékot tartalmazó használt olaj az első használatkor alkalmazott hőfoknál alacsonyabb értéken is tüzet okozhat.
- Ne tegyen gyúlékony anyagot vagy gyúlékony anyaggal szennyezett tárgyat a készülékbe, annak közelébe, illetve annak tetejére.
- Ügyeljen arra, hogy szikra vagy nyílt láng ne legyen a készülék közelében, amikor kinyitja az ajtót.
- Óvatosan nyissa ki a készülék ajtaját. Az alkoholtartalmú alkotóelemek alkoholos levegőelegyet hozhatnak létre.

FIGYELMEZTETÉS!

A készülék károsodásának veszélye áll fenn!

- A zománc károsodásának vagy elszíneződésének megelőzéséhez:
 - ne tegyen edényt vagy egyéb tárgyat közvetlenül a készülék sütőterének aljára.

- ne tegyen alufóliát közvetlenül a készülék sütőterének aljára.
- ne engedjen vizet a forró készülékbe.
- a főzés befejezése után ne tárolja a nedves edényeket vagy az ételt a készülékben.
- a tartozékok kivételekor vagy berakásakor óvatosan járjon el.
- A zománc vagy rozsdamentes acél elszíneződése nincs hatással a készülék teljesítményére.
- A nagy nedvességtartalmú sütemények esetében mély tepsit használjon a sütéshez. A gyümölcsök leve maradandó foltokat ejthet.
- Ne helyezzen forró főzőedényt a kezelőpanelre.
- Ne hagyja, hogy a főzőedényből elforrjon a folyadék.
- Ügyeljen arra, hogy ne ejtse tárgyát vagy főzőedényt a készülékre. A készülék felülete megsérülhet.
- Üres főzőedénnyel vagy főzőedény nélkül ne kapcsolja be a főzőzónákat.
- Az öntöttvasból vagy alumínium öntvényből készült, illetve sérült aljú edények megkarcolhatják az üvegkerámia felületet. Az ilyen tárgyakat mindig emelje fel, ha a főzőfelületen odébb szeretné helyezni őket.

2.4 Ápolás és tisztítás

FIGYELMEZTETÉS!

Személyi sérülés, tűz vagy a készülék károsodásának veszélye áll fenn!

- Karbantartás előtt kapcsolja ki a készüléket.
Húzza ki a hálózati csatlakozódugót a konnektorból.
- Ellenőrizze, hogy lehűlt-e a készülék. Máskülönben fennáll a veszély, hogy az üveglapok eltörnek.
- A sütőajtó sérült üveglapját haladéktalanul cserélje ki. Forduljon a márkaszervizhez.
- Legyen óvatos, amikor az ajtót leszereli a készülékről. Az ajtó nehéz!
- A készülékben maradt zsír vagy étel tüzet okozhat.
- Rendszeresen tisztítsa meg a készüléket, hogy elkerülje a felület károsodását.

- Tisztítsa meg a készüléket egy puha, nedves kendővel. Csak semleges tisztítószert használjon. Ne használjon súrolószert, súrolószivacsot, oldószert vagy fém tárgyat.
- Amennyiben sütőtisztító aeroszolt használ, tartsa be a tisztítószert csomagolásán feltüntetett biztonsági utasításokat.
- A katalitikus zománcréteget (ha van) semmilyen mosószerezrel ne tisztítsa.

2.5 Belső világítás

FIGYELMEZTETÉS!

Vigyázat! Áramütés-veszély!

- A termékben található izzó(k)ra és a külön kapható pótizzókra vonatkozó tudnivalók: Ezek az izzók arra készültek, hogy megfeleljenek a háztartási készülékekben fennálló szélsőséges fizikai feltételeknek, mint például hőmérséklet, rezgés, magas páratartalom, illetve arra használatosak, hogy jelezzék a készülék működési állapotát. Nem alkalmasak egyéb felhasználásra, valamint helyiségek megvilágítására.
- Ez a termék egy G energiahatékonysági osztályú fényforrást tartalmaz.
- Kizárólag az eredetivel megegyező műszaki jellemzőkkel rendelkező lámpát használjon.

2.6 Szolgáltatások

- A készülék javítását bízza a márkaszervizre.
- Mindig eredeti cserealkatrészt használjon.

2.7 Ártalmatlanítás

FIGYELMEZTETÉS!

Sérülés- vagy fulladásveszély áll fenn.

- A készülék ártalmatlanítására vonatkozó tájékoztatásért lépjen kapcsolatba a helyi hatóságokkal.
- Feszültségmentesítse a készüléket.
- A készülék közelében vágja át a hálózati kábelt, és tegye a hulladékba.

3. ÜZEMBE HELYEZÉS

⚠ FIGYELMEZTETÉS!

Lásd a „Biztonság” című fejezetet.

3.1 A készülék elhelyezése



Ne helyezze a tűzhelyet a mosogató vagy a mosogatóval felszerelt szekrény közelébe. A pára vagy a vízcseppek bejuthatnak az oldalpanel és a szekrény közé, és idővel károsíthatják az oldalpanel festékét.

Szabadon álló készülékét elhelyezheti úgy, hogy szekrények álljanak mellette egy vagy két oldalon, illetve elhelyezheti a sarokba is.

Az elhelyezéshez szükséges minimális távolságokért tekintse meg a táblázatot.

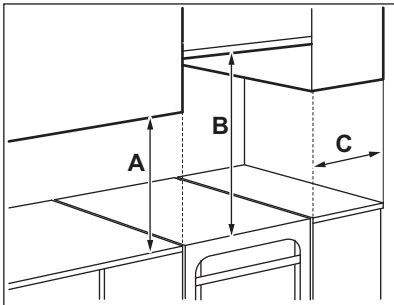

Minimális távolságok

Méret	mm
A	400
B	650
C	150

3.2 Műszaki adatok

Feszültség	230 V
Frekvencia	50 - 60 Hz
Készülékbesorolási osztály	1

Méret	mm
Magasság	858
Szélesség	500
Mélység	600

3.3 A készülék vízszintbe állítása

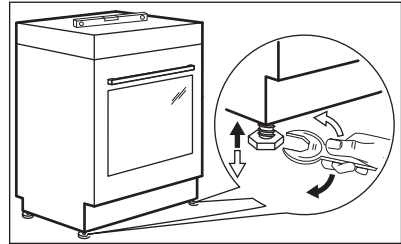

A készülék alján található kis lábak beállításával a készülék tetejét a többi felület magasságához igazíthatja.

3.4 Billenésgátló

Állítsa be a helyes magasságot és területet a készülék számára, mielőtt felszereli a billenésgátlót.

⚠ VIGYÁZAT!

Ellenőrizze, hogy a helyes magasságban szerelte-e fel a billenésgátlót.



Ügyeljen arra, hogy a készülék mögötti felület sima legyen.

Fel kell szerelnie a billenésgátlót. Ha nem szereli be, akkor megbillenhet a készülék.

Az Ön készülékén az alábbi képen látható szimbólum (nem minden típusnál) emlékeztet a billenésgátló felszerelésére.



1. A készülék felső felületétől lefelé számítva B - 343 mm-re és a készülék oldalától A - 67 mm-es távolságra, a tartón lévő kör alakú nyílásba szerelje be a billenésgátlót. Csavarozza szilárd anyagba vagy alkalmazzon (fali) megerősítést.

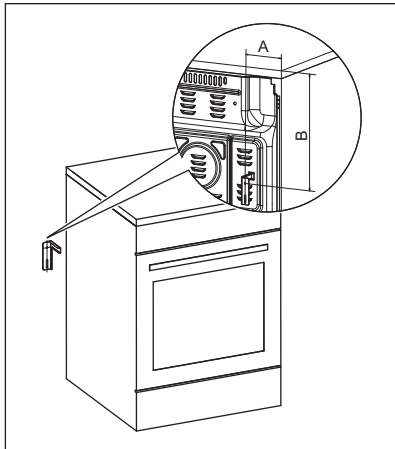

2. A nyílás a készülék hátulján, a bal oldalon található. Emelje meg a készülék elejét, és helyezze a készüléket a szekrények közötti tér közepére. Ha a konyhaszekrények közötti tér nagysága

meghaladja a készülék szélességét, akkor a készülék középre állításához módosítania kell az oldalméretet.



Amennyiben módosulnak a tűzhely méretei, a billenésgátlót ismét be kell állítani.

VIGYÁZAT!

Ha a konyhaszekrények közötti tér nagysága meghaladja a készülék szélességét, akkor a készülék középre állításához módosítania kell az oldalméretet.

3.5 Elektromos bekötés

FIGYELMEZTETÉS!

A gyártó semmilyen felelősséget nem vállal, ha a „Biztonsági információk” c. fejezetben található óvintézkedéseket nem tartja be.

Ez a készülék hálózati csatlakozókábel és dugasz nélkül kerül szállításra. A csatlakozókapocs a hátsó panel mögött található.

FIGYELMEZTETÉS!

Mielőtt csatlakoztatja a készülék tápkábelét a kivezetéshez, mérje meg az épület elektromos hálózatában a fázisok közötti feszültséget. Ezután olvassa el a készülék hátulján található csatlakoztatási táblát a helyes elektromos bekötéshez. A lépések ilyen sorrendben való elvégzésével kiküszöbölhetők az üzembe helyezési hibák és a készülék elektromos alkatrészeinek károsodása.

A különböző fázisokhoz használandó kábeltípusok:

Fázis	Min. méretű kábel
1	3x4,0 mm ²
3 nullavezetéssel	5x1,5 mm ²

⚠ FIGYELMEZTETÉS!

A hálózati kábel nem érintkezhet a készüléknek az ábrán árnyékolva jelzett részével.

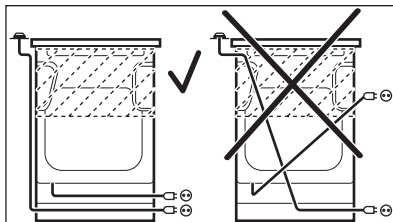

4. TERMÉKLEÍRÁS

4.1 Általános áttekintés

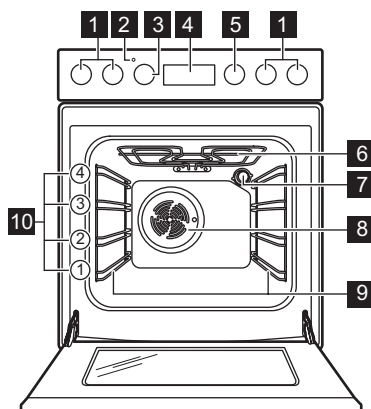

- 1** Főzőlapok gombjai
- 2** Hőmérséklet-visszajelző / szimbólum
- 3** Hőmérséklet gombja
- 4** Elektronikus programkapcsoló
- 5** Sütőfunkciók gombja
- 6** Fűtőbetét
- 7** Lámpa
- 8** Ventilátor
- 9** Polctartó, eltávolítható
- 10** Polcpozíciók

4.2 Főzőfelület elrendezése

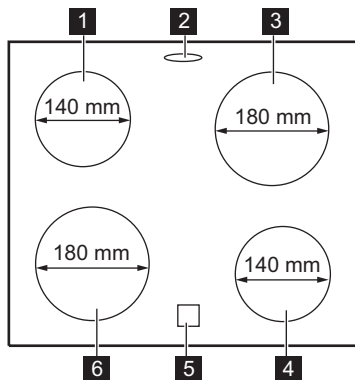

- 1** Főzőzóna, 1200 W
- 2** Gőzkivezetés - száma és helye a modelltől függően változhat
- 3** Főzőzóna, 1800 W
- 4** Főzőzóna, 1200 W
- 5** Maradék hő visszajelző
- 6** Főzőzóna, 1800 W



5. AZ ELSŐ HASZNÁLAT ELŐTT

FIGYELMEZTETÉS!

Lásd a „Biztonság” című fejezetet.

5.1 Kezdeti előmelegítés és tisztítás



Az első használat előtt, mielőtt élelmiszerral érintkezne, melegítse elő az üres készüléket. A készülék kellemetlen szagot és füstöt bocsáthat ki. Az előmelegítés során szellőztesse ki a helyiséget.

1. Vegyen ki minden tartozékot a sütőtérből, és a kivehető polctartókat is távolítsa el.
2. Állítsa be a  funkciót. Állítsa be a maximális hőmérsékletet. Hagyja működni a készüléket 1 óra ideig.
3. Állítsa be a  funkciót. Állítsa be a maximális hőmérsékletet. A funkció maximális hőmérséklete 210 °C. Hagyja a készüléket 15 perc időtartamig működni.
4. Állítsa be a  funkciót. Állítsa be a maximális hőmérsékletet. Hagyja működni a készüléket 15 perc ideig.
5. Kapcsolja ki a készüléket, és várja meg, hogy lehűljön.
6. Kizárólag mikroszálás ruhával, langyos vízzel és enyhe mosogatószerrel tisztítsa meg a készüléket és a tartozékokat.
7. Helyezze vissza a tartozékokat és a kivehető polctartókat az eredeti helyzetükbe.

5.2 Az óra beállítása

A sütő működtetése előtt be kell állítania az órát.

Amikor a készüléket az elektromos hálózatra csatlakoztatja, vagy áramszünetet követően, illetve ha az óra nincs beállítva, a  szimbólum villogni kezd.

A  vagy  gombot nyomja meg a pontos idő beállítására.

Körülbelül öt másodperc elteltével a villogás megszűnik, a kijelző pedig a beállított időt mutatja.

5.3 Az idő módosítása



A pontos idő nem módosítható, ha a funkciók bármelyike működik.

Nyomja meg többször a  gombot, míg a Pontos idő funkció visszajelzője nem kezd villogni.

Új idő beállításához olvassa el az „Idő beállítás” c. szakaszt.

6. FŐZŐLAP – NAPI HASZNÁLAT



FIGYELMEZTETÉS!

Lásd a „Biztonság” című fejezetet.

6.1 Főzőzónák leírása

A főzőzónák hőfokszabályozóval vannak felszerelve, és szakaszosan működnek (ki-és bekapcsolnak) a kiválasztott hőmérsékleti fokozatnak megfelelően.

6.2 Az elektromos főzőzóna

Szimbólum	Funkció
	Kikapcsolt pozíció
	Melegen tartás
1 - 9	Hőfokbeállítások



A maradékhot használja az energiafogyasztás csökkentésére. A sütési folyamat befejezése előtt körülbelül 5 - 10 perccel kapcsolja ki a főzőzónát.

A kiválasztott főzőzóna szabályozógombját forgassa el a megfelelő hőfokbeállításra.

A főzési folyamat befejezéséhez forgassa a szabályozógombot kikapcsolt állásba.

6.3 Az egyszerű főzőzóna használata

Az egyszerű főzőzónák használatához forgassa a megfelelő gombot a következő helyzetek egyikebe: 1-9.



Az 1-3 hőmérsékleti fokozatok esetén a főzőzóna piros marad kb. 2-3 másodpercig, majd kikapcsol.



A zóna maximális teljesítménnyel működik, ha a hőmérsékleti fokozatot átállítja az . 8 vagy 9.

6.4 Maradék hő visszajelző

FIGYELMEZTETÉS!

Amíg a visszajelző látható, a maradék hő miatt égési sérülés veszélye áll fenn.

Ha egy főzőzóna forró, a visszajelző megjelenik, de nem jelenik meg, ha a készüléket leválasztják a hálózati feszültségről.

A visszajelző akkor is megjelenhet, ha:

- ha a szomszédos zónákat használja, az adott zónát azonban nem,
- forró főzőedényt helyez hideg főzőzónára,
- a főzőlapot úgy kapcsolja be, hogy a főzőzóna még mindig forró.

A főzőzóna visszajelzője eltűnik, amikor a főzőzóna lehűlt.

7. FŐZŐLAP – TIPPEK ÉS TANÁCSOK

FIGYELMEZTETÉS!

Lásd a „Biztonság” című fejezetet.

7.1 Főzőedény

A sütési eredmény a főzőedény anyagától függ



A főzőedény aljának a lehető legvastagabbnak és leglaposabbnak kell lennie. Ügyeljen arra, hogy a serpenyők alja tiszta és száraz legyen, mielőtt a főzőlapra helyezi azokat.



A kerámia főzőlapon ne használjon olyan főzőedényeket, pl. öntöttvas serpenyőket, melyek alul kimondottan élesek vagy peremük van. Ezek maradandóan megkarcolhatják vagy lekothatják a főzőlap felületét.



A zománcozott acél-, illetve az alumínium- vagy rézaljú edények az üveggerámia felület elszíneződését válthatják ki.

Az energiatakarékosság és a főzőlap helyes működése érdekében a főzőedény aljának megfelelő minimális átmérővel kell

rendelkeznie (amely legalább akkora, mint a főzőzóna átmérője).

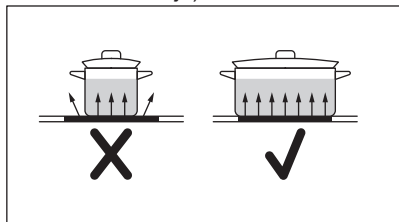

7.2 Egyszerűsített főzési útmutató



A táblázatban szereplő adatok csak útmutatásul szolgálnak.

Hőfokbeállítás	Használja az alábbiakhoz:	Idő (perc)	Tippek
1 - 1	Főtt ételek melegen tartása.	szükség szerint	Tegyen fedőt a főzőedényre.
1 - 2	Hollandi mártás készítése; vaj, csokoládé, zselatin olvasztása.	5 - 25	Időnként keverje meg.
2	Könnyű omlott és sült tojás megszilárdítása.	10 - 40	Fedővel lefedve készítse.
2 - 3	Rizs és tejalapú ételek főzése, kész-ételek felmelegítése.	25 - 50	A folyadék mennyisége legalább kétszerese legyen a rizsének, a főzés felidejében keverje meg a tejalapú ételeket.
3 - 4	Párolt zöldség, hal, hús.	20 - 45	Adjon hozzá néhány evőkanál vizet. Ellenőrizze a víz mennyiségét a folyamat során.
4 - 5	Párolt burgonya és más zöldségek.	20 - 60	Az edény alját töltsse fel 1-2 cm vízzel. Ellenőrizze a víz szintjét a folyamat során. Tartsa a fedelet az edényen.
4 - 5	Nagyobb mennyiségű étel, raguk és levesek főzése.	60 - 150	Legfeljebb 3 l folyadék plusz a hozzávalók.
6 - 7	Kíméletes sütés: bécsi szelet, borjú cordon blue, borda, húspogácsa, kolbász, máj, rántás, tojás, palacsinta és fánk.	szükség szerint	Szükség esetén fordítsa meg.
7 - 8	Erős sütés, pirított vagdaltak, bélszín, marhaszeletek.	5 - 15	Szükség esetén fordítsa meg.
9	Víz forralása, tészta kifőzése, hús barnítása (gulyás, serpenyős sülték), burgonya bő olajban sütése.		

8. FŐZŐLAP - ÁPOLÁS ÉS TISZTÍTÁS



FIGYELMEZTETÉS!

Lásd a „Biztonság” című fejezetet.

8.1 Általános információ

- Minden használat után tisztítsa meg a főzőlapot.
- Mindig olyan főzőedényeket használjon, amelyeknek tiszta az alja.

- A felületen található kis karcolások vagy foltok nem befolyásolják a főzőlap működését.
- A főzőlap felületének tisztításához használjon megfelelő tisztítószert.
- Mindig használjon üvegfelületű főzőlapokhoz ajánlott kaparót. A kaparót csak kiegészítő eszközként használja az üveg tisztításához a szokásos tisztítási eljárás után.

FIGYELMEZTETÉS!

Az üvegfelület tisztításához ne használjon kést vagy más éles fémeszközt.

8.2 A főzőlap tisztítása

- **Azonnal távolítsa el:** a megolvadt műanyagot, folpackot, a cukrot, valamint a

cukortartalmú ételeket, máskülönben a szennyeződés károsíthatja a főzőlapot. Az égési sérülés megelőzésére körültekintéssel járjon el. Állítsa éles szögben az üvegkerámia felületre a kaparókést, majd csúsztassa végig a pengét a felületen.

- **Távolítsa el, miután a főzőlap megfelelően lehűlt:** vízkőkarikák, vízgyűőrűk, zsírfoltok, fényes, fémes elszíneződések. Nem karcoló tisztítószerezrel és megnedvesített ruhával tisztítsa meg a főzőlapot. A tisztítás után puha ruhával törölje szárazra a főzőlapot.
- **Fényes, fémes elszíneződés eltávolítása:** használjon sütőporból és citromléből vagy ecetből összeállított keveréket.

9. SÜTŐ - NAPI HASZNÁLAT

FIGYELMEZTETÉS!

Lásd a „Biztonság” című fejezetet.

9.1 A sütő be-/kikapcsolása

1. A funkció kiválasztásához forgassa el a sütőfunkciók gombját.
2. A kívánt hőmérséklet kiválasztásához forgassa el a hőmérséklet-szabályozó gombot.

A lámpa a sütő működésekor kapcsol be. A sűtővilágítás bekapcsol, ha a sűtőfunkciók bármelyike működik. A kiválasztott hőmérséklet megtartásához a fűtés be- és kikapcsol. A sűtőlámpa visszajelzője ennek megfelelően ki- és bekapcsol.



A fűtés nélküli funkcióknál nincs szükség a hőmérséklet beállítására.

3. A sűtő kikapcsolásához forgassa a sűtőfunkciók gombját és a hőmérséklet-szabályozót kikapcsolt állásba.

A lámpa kikapcsol, ha a gombok kikapcsolt állásban vannak.

9.2 Biztonsági termosztát

A sűtő nem megfelelő használata vagy a részegységek meghibásodása veszélyes túlmelegedést okozhat. Ennek megakadályozása céljából a sűtő biztonsági hőkapcsolóval rendelkezik, amely megszakítja az áramellátást. A sűtő a hőmérséklet csökkenése után automatikusan újra bekapcsol.

9.3 Sűtőfunkciók



Kikapcsolt pozíció

A sűtő ki van kapcsolva.



Sűtőlámpa

A sűtőlámpa bekapcsolása sűtőfunkció használata nélkül.



Hagományos sűtés

Egy sűtőszinten történő sűtéshez, valamint pörköléshez.



Alsó sűtés

Ropogós aljú sűtemények készítéséhez és étel tartósításához.



Légkeveréses sütés

Többféle étel egyszerre történő sütése azonos főzési hőmérsékleten, egynél több polcmagasságon anélkül, hogy az egyik átvénne a másik izét.



Hőlégbefúvás, nagy hőfok

Sütés egyszerre legfeljebb két polcszinten, illetve aszalás. 20 - 40 °C-kal alacsonyabbra állítsa be a hőmérsékletet, mint Hagyományos sütés esetén.



Konvekciós levegő (nedves)

A funkció megfelel a szabványok szerinti energiahatékonysági besorolásnak és az ökológiai kialakításra vonatkozó követelményeknek (EU 65/2014 és EU 66/2014 szerint). Vizsgálati módszerek az alábbi szabványoknak megfelelően: IEC/EN 60350-1.

A sütőajtót sütés közben be kell csukni, hogy a funkció ne legyen megszakítva, és hogy a sütő a lehető legnagyobb energiahatékonysággal működjön.

A funkció használatakor a sütőtér hőmérséklete eltérhet a beállított hőmérsékletől. A fűtési teljesítmény lecsökkenhet. Az energiatakarékosságra vonatkozó általános javaslatokért olvassa el az „Energiahatékonyság” fejezet Energiatakarékosság c. szakaszát.

A funkciót arra tervezték, hogy energiát takarítson meg a főzés során. Főzési útmutatásokért olvassa el a „Hasznos tanácsok és javaslatok” című fejezetet, Konvekciós levegő (nedves).



BBQ rackFunkció/ Infrasütés



Étel grillezéséhez vagy BBQ rack piritásához egy polcszinten. Hús és zöldség grillezése BBQ rack használatával. /
Nagyobb húsdarabok vagy nem csontozott szárnyas sütéséhez egy polcszinten. Csőben sütéshez és piritáshoz.



Pizza funkció

Ha a sütőnek az egyik szintjén szeretné sütni az ételt, és jól megpirítani, illetve ropogóssá tenni az alsó réteget.



Kiolvasztás

Étel kiolvasztása. A felolvasztás időtartama a fagyasztott étel méretétől és mennyiségétől függ.

10. SÜTŐ – ÓRAFUNKCIÓK

10.1 Kijelző

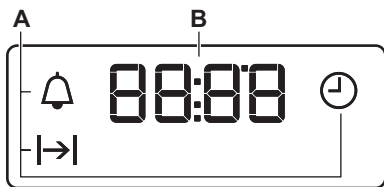



10.2 Gombok





Gomb	Funkció	Megnevezés
—	MÍNUSZ	Az idő beállításához.
🕒	ÓRA	Az óra funkció beállítása.
+	PLUSZ	Az idő beállításához.

- A. Órafunkciók
- B. Timer

10.3 Órafunkciók táblázata

Órafunkció	Alkalmazás
 PONTOS IDŐ	A pontos idő beállításához, módosításához vagy ellenőrzéséhez.
 IDŐTARTAM	A sütő működési idejének beállítása.
 PERCSZÁMLÁLÓ	Visszaszámlálási idő beállítása. Ez a funkció nincs hatással a sütő működésére. A sütő kikapcsolt állapotában is bármikor beállíthatja a PERCSZÁMLÁLÓ funkciót.



10.4 Az IDŐTARTAM beállítása



1. Állítsa be a sütőfunkciót és a hőmérsékletet.
2. Nyomja meg többször a  gombot, amíg a  szimbólum villogni nem kezd.
3. Az IDŐTARTAM beállításához nyomja meg a  vagy  gombot.

A kijelzőn  jelenik meg.



4. Befejezéskor a  visszajelző villog, és hangjelzés hallható. A készülék automatikusan kikapcsol.
5. A hangjelzés leállításához nyomja meg bármelyik gombot.
6. Forgassa kikapcsolt állásba a sütőfunkciók vezérlőgombját és a hőmérséklet-szabályzó gombot.

10.5 A PERCSZÁMLÁLÓ beállítása

1. Nyomja meg többször a  gombot, amíg a  szimbólum villogni nem kezd.

2. A szükséges idő beállításához nyomja meg a  vagy  gombot. A készülék 5 másodperc elteltével automatikusan elindítja a Percszámláló funkciót.
3. Befejezéskor hangjelzés hallható. A hangjelzés leállításához nyomja meg bármelyik gombot.
4. Forgassa kikapcsolt állásba a sütőfunkciók vezérlőgombját és a hőmérséklet-szabályzót.

10.6 Az óra funkciók törlése

1. Nyomja meg többször a  gombot, amíg a megfelelő funkció visszajelzője villogni nem kezd.
2. Nyomja meg és tartsa megnyomva a  gombot. Az óra funkció kijelzése néhány másodperc múlva eltűnik.

11. SÜTŐ – TARTOZÉKOK HASZNÁLATA



FIGYELMEZTETÉS!

Lásd a „Biztonság” című fejezetet.

11.1 Tartozékok behelyezése

Modelltől függően kapható tartozékok. Olvassa be a QR-kódot a készülékhez mellékelte tartozékok használatának megtekintéséhez. Külön megrendelheti az opcionális tartozékokat. További tudnivalóért vegye fel a kapcsolatot a helyi forgalmazóval.



A kis bemélyedések növelik a biztonságot és védelmet nyújtanak dőlés ellen. Ezek az eszközök a megbillenést is

megakadályozzák. A polc körüli perem megakadályozza a főzőedény lecsúszását a polcról.

Helyezze be a tartozékot (huzalpolcot/tálcát) a polctartó vezetősinjei közé. Ügyeljen arra, hogy a polc hozzáérjen a sütő belsejének hátuljához.

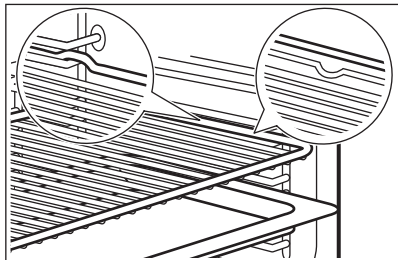

Ha a tálca lejtős, helyezze a sütőtér hátsó része felé.

Ha van felirat a tartozékon, győződjön meg arról, hogy az Ön felé néz.

Ha lyukas tálcát használ, helyezzen alá tálcát/edényt a lecsepegő folyadékok összegyűjtéséhez.

11.2 A BBQ rack behelyezése

⚠ FIGYELMEZTETÉS!

Legyen óvatos, amikor a készlet nyársát használja. Élesek. Sérülésveszély áll fenn.

⚠ FIGYELMEZTETÉS!

A BBQ rack eltávolításakor használjon sütőkesztyűt. A rács, a hajtómű, a nyársak és a grill forró lehet. Égés veszélye áll fenn.

⚠ VIGYÁZAT!

A sütéssel kapcsolatos tanácsokért olvassa el a „Sütő – Tanácsok és tippek” c. fejezetet.

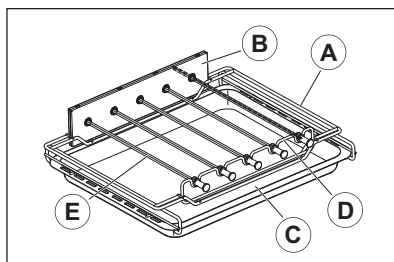

- A. Keret
- B. Hajtómű
- C. Tepsiben
- D. Nyárstámasztó
- E. Nyárs (1 hosszú és 4 rövid)

1. Csúsztassa a tepsit a keretbe oldalt.

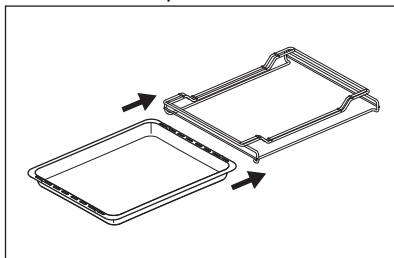

2. Helyezze be a hajtóművet a hátsó nagy nyílásba.
3. Helyezze be a nyárstartót az előlő keskeny nyílásba.

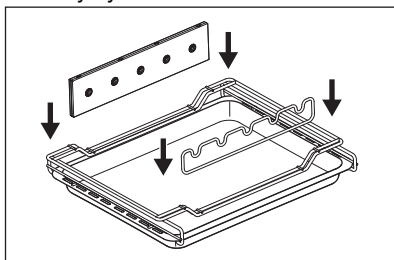

4. Szúrja az ételt a nyársakra a nyárs fogantyúja és a nyárs hegyéhez közeli jelölések közé. Ügyeljen arra, hogy az étel ne érjen hozzá a szomszédos nyársak ételdarabjaihoz. Ez

befolyásolhatja a forgást.

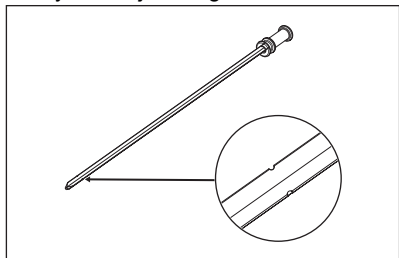

5. Helyezze be a nyársakat a hajtómű megfelelő furataiba, és helyezze a forgónyárs fogantyújának hornyát az elülső nyárstartóba. A hosszú nyársat a jobb oldali első lyukba kell beszerezni (lásd a képet).

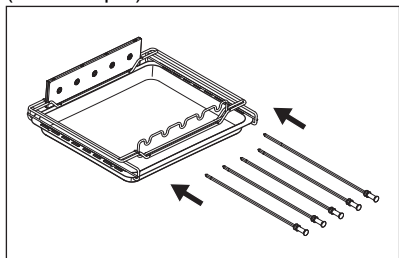

6. Nyissa ki a sütő ajtaját.
7. Helyezze be a BBQ rack elemet alulról számítva a 3. polcszintre, és nyomja be teljesen.

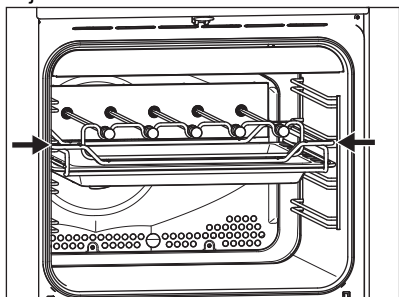

8. Ha valami elakad, kissé forgassa el a nyársat jobbról, hogy illeszkedjen a motor tengelyéhez, majd nyomja meg újra.



Az ajtó becsukása előtt ellenőrizze, hogy a BBQ rack megfelelően van-e behelyezve.

9. Csukja be a sütő ajtaját.
10. Forgassa a sütőfunkciók gombját a BBQ rack funkcióra, és állítsa a hőmérséklet-szabályozó gombot maximum állásba.
11. Ellenőrizze, hogy a nyársak forognak-e.
12. Amikor az étel elkészült, forgassa a sütőfunkciók és a hőmérséklet szabályozógombjait kikapcsolt állásba. Viseljen sütőkesztyűt
13. Nyissa résnyire az ajtót, hogy a gőz távozhasson.

Ha a gőz távozott, nyissa ki teljesen az ajtót. Óvatosan vegye ki a BBQ rackelemet sütőből, majd távolítsa el a nyársakat a tartóból. A rács forró, ezért kérjük, gondoljon a felületek védelmére ott, ahová helyezi a rácsot.

12. SÜTŐ - TANÁCSOK ÉS TANÁCSOK



FIGYELMEZTETÉS!

Lásd a „Biztonság” című fejezetet.



A táblázatban szereplő hőmérsékleti értékek és sütési időtartamok csak tájékoztatóként szolgálnak. Ezek a receptektől, valamint a felhasznált összetevők minőségétől és mennyiségétől függenek.

12.1 Konvekciós levegő (nedves)

Ételek	Hőmérséklet (°C)	Idő (perc)	Polcpozíció	Tartozékok
Kenyér és pizza				
Péksütemény	190	25 - 30	2	sütőtálca vagy mély tepsí
Zsemle	200	40 - 45	2	sütőtálca vagy mély tepsí
Fagyasztott pizza 350 g	190	25 - 35	2	Huzalpolc
Sütemény sütő tálcán				
Piskóatekerics	180	20 - 30	2	sütőtálca vagy mély tepsí
Csokoládés sütemény	180	35 - 45	2	sütőtálca vagy mély tepsí
Sütés sütőformában				
Szufflé	210	35 - 45	2	hat kerámia ramekin huzalpolcon
Piskóta tortaalap	180	25 - 35	2	tortaforma rácson
Piskótatészta	150	35 - 45	2	tortasütő forma huzalpolcon
Hal				
Hal tasakokban 300 g	180	25 - 35	2	sütőtálca vagy mély tepsí
Egész hal 200 g	180	25 - 35	2	sütőtálca vagy mély tepsí
Halfilé 300 g	180	30 - 40	2	Pizzaserpenyő rácson
Hús				
Hús tasakban 250 g	200	35 - 45	2	sütőtálca vagy mély tepsí
Nyárson sült hús 500 g	200	30 - 40	2	sütőtálca vagy mély tepsí
Aprósütemény sütése				
Cookie (amerikai csokis keksz)	170	25 - 35	2	sütőtálca vagy mély tepsí
Habcsók	170	40 - 50	2	sütőtálca vagy mély tepsí
Muffin	180	30 - 40	2	sütőtálca vagy mély tepsí
Sós aprósütemény	160	25 - 35	2	sütőtálca vagy mély tepsí

Ételek	Hőmérséklet (°C)	Idő (perc)	Polcpozíció	Tartozékok
Aprósütemény omlós tésztából	140	25 - 35	2	sütőtálca vagy mély tepszi
Gyümölcslepény	170	20 - 30	2	sütőtálca vagy mély tepszi
Vegetáriánus				
Vegyes zöldségek tasakban 400 g	200	20 - 30	2	sütőtálca vagy mély tepszi
Omllett	200	30 - 40	2	Pizzaszerpenyő rácson
Zöldségek tálcán 700 g	190	25 - 35	2	sütőtálca vagy mély tepszi

12.2 BBQ rack

Ételek	Mennyiség (g) 1)	Gomb helyzete / Hőmérséklet (°C)	Idő (perc)	Polcpozíció
Shish Tawook	200 - 250	max	15 - 25	3
Kofta	100 - 130	max	10 - 20	3
Grillezett kebab	100 - 130	max	15 - 25	3
Bajor kolbászkok	200 - 220	max	15 - 25	3
Picanha	200 - 250	max	10 - 20	3
Bacon	160 - 180	max	15 - 25	3
Olasz kolbászkok	220 - 240	max	20 - 30	3
Zöldséges kebab	130 - 150	max	10 - 20	3
Tintahalkebab	130 - 150	max	15 - 25	3
Polipkebab	130 - 150	max	10 - 20	3
Gyümölcskebab	130 - 150	max	10 - 20	3

1) Egy nyársra javasolt mennyiség. Egyenletesen oszlassa el az ételt a nyárs teljes hosszában, és ellenőrizze, hogy a mennyiség nem okoz-e forgási problémákat.

12.3 Információ a bevizsgáló intézetek számára

Ételek	Funkció	Hőmérséklet (°C)	Tartozékok	Polcpozíció	Idő (perc)
Aprósütemény, 16 db/tepszi	Hagyományos sütés	160	Sütő tálca	3	20 - 30
Aprósütemény, 16 db/tepszi	Légkeveréses sütés	150	Sütő tálca	3	20 - 30

Ételek	Funkció	Hőmérséklet (°C)	Tartozékok	Polcpozíció	Idő (perc)
Aprósütemény, 16 db/tepsi	Hőlégbefűvás, nagy hőfok	160	Sütő tálca	1 + 3	30 - 40
Almáspite (2 sütőforma, átmérő: 20 cm, átlósan elhelyezve)	Hagyományos sütés	190	Huzalpolc	1	65 - 75
Almáspite (2 sütőforma, átmérő: 20 cm, átlósan elhelyezve)	Légkeveréses sütés	180	Huzalpolc	2	70 - 80
Piskótatészta (zsiradék nélkül)	Hagyományos sütés	180	Huzalpolc	2	20 - 30
Piskótatészta (zsiradék nélkül)	Légkeveréses sütés	160	Huzalpolc	2	25 - 35
Piskótatészta (zsiradék nélkül)	Hőlégbefűvás, nagy hőfok	170	Huzalpolc	1 + 3	30 - 40
Linzer / omlós tészták	Hagyományos sütés	140	Sütő tálca	3	15 - 30
Linzer / omlós tészták	Légkeveréses sütés	140	Sütő tálca	3	20 - 30
Linzer / omlós tészták	Hőlégbefűvás, nagy hőfok	140	Sütő tálca	1 + 3	15 - 30
Pirítás ¹⁾	Infrasütés	230	Huzalpolc	3	3 - 5
Marhahús hamburger ²⁾	Infrasütés	250	huzalpolc vagy mély tepsi	3	15 - 20 egyik oldal; 10 - 15 másik oldal

1) Melegítse elő a sütőt 5 perccig.

2) Melegítse elő a sütőt 10 perccig.

13. SÜTŐ - ÁPOLÁS ÉS TISZTÍTÁS



FIGYELMEZTETÉS!

Lásd a „Biztonság” című fejezetet.

13.1 Megjegyzések a tisztítással kapcsolatban

A sütő elejét meleg vizes és enyhe tisztítószeres puha ruhával tisztítsa meg.

A fémfelületek tisztítását speciális tisztítószerrel végezze.

Minden használat után alaposan tisztítsa meg a sütő belsejét. A lerakódott zsír vagy egyéb

ételmaradék tüzet okozhat. A veszély mértéke nagyobb a grillező edény esetében.

Minden használat után tisztítsa és szárítsa meg a tartozékokat. Meleg vizes és tisztítószeres puha ruhát használjon. A tartozékokat tilos mosogatógépben tisztítani.

A makacs szennyeződések az erre a célra kifejlesztett speciális sütőtisztító szerrel tisztítsa meg.

A teflonbevonatú tartozékokat ne tisztítsa súroló hatású tisztítószerekkel vagy éles tárgyakkal.

13.2 A BBQ rack tisztítása

⚠ FIGYELMEZTETÉS!

Minden használat után tisztítsa meg a tartozékot.

⚠ FIGYELMEZTETÉS!

Legyen óvatos a nyársak tisztításakor. Élesek. Sérülésveszély áll fenn.

1. Szerelje szét a következőt: BBQ rack.
2. Tisztítás előtt áztassa a tartozékot szappanos vízbe.
3. Tisztítsa meg a BBQ rack komponenseket szivaccsal, vagy használjon puha sörtéjű súrolókefét a maradványok eltávolításához.

A hajtómű, a nyársak és a nyárstartó mosogatógépben is tisztítható.

13.3 Rozsdamentes acél vagy alumínium sütők

A sütőajtó tisztításához csak nedves szivacsot vagy törlőruhát használjon. Puha ronggyal törölje szárazra.

Soha ne használjon acélgyapotot, savtartalmú vagy súroló hatású szereket, mivel azok károsíthatják a sütő felületét. A sütő kezelőpaneljét ugyanilyen elővigyázatosan tisztítsa meg.

13.4 A polctartók

A sütő tisztításához vegye ki a polctartókat.

⚠ VIGYÁZAT!

Legyen óvatos, amikor kiveszi a polctartókat.

1. Húzza el a polctartó elülső részét az oldalfaltól.

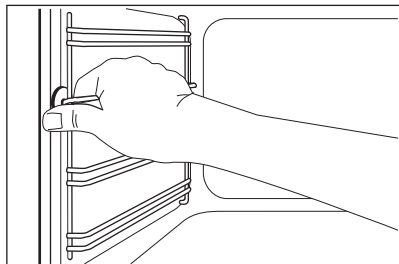

2. Húzza el a polctartó hátulját az oldalfaltól, majd vegye ki.

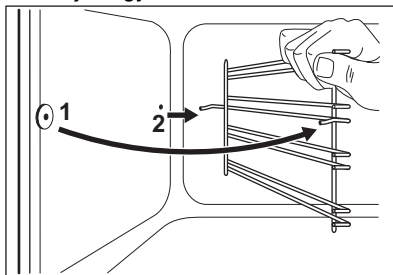

Az eltávolított tartozékokat az ellentétes sorrend betartásával szerelje vissza.

13.5 A sütő üveglapjainak le- és felszerelése

A tisztításhoz a belső üveglapok eltávolíthatók. Az üveglapok száma modellenként változik.

⚠ FIGYELMEZTETÉS!

A sütő ajtaját résnyire hagyja nyitva a tisztítási munka során. Ha teljesen kinyitja, akkor véletlen becsukódhat, és sérülést okozhat.

⚠ FIGYELMEZTETÉS!

Ne használja a készüléket az üveglapok nélkül.

1. Nyissa ki az ajtót körülbelül 30°-os szögbe. Az ajtó önmagától megáll az enyhén nyitott helyzetben.

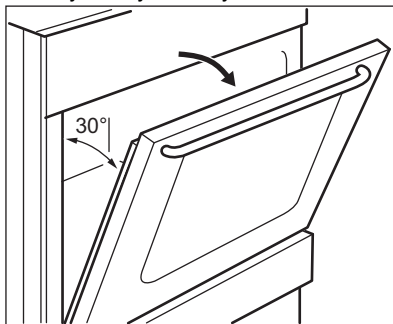

2. Tartsa meg két oldalon az ajtó felső szélénél lévő ajtószegélyt (B), majd nyomja befelé, hogy elengedjen a kapocs tömítése.

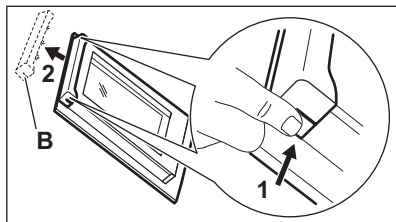

3. Húzza előre a díszlécet az eltávolításhoz

⚠ FIGYELMEZTETÉS!

Amikor kiveszi az üveglapokat, a sütőajtót megpróbál becsukódni.

4. Tartsa meg az ajtó üveglapjait egyenként a felső szélüknél fogva, és felfele húzza ki őket.
5. Tisztítsa meg az üveglapokat mosószeres vízzel. Óvatosan törölje szárazra az üveglapot.

A tisztítás befejeztével tegye vissza az üveglapokat és a sütőajtót a helyére.

Ismételje meg fordított sorrendben a fenti lépéseket. Először a kisebb lapot helyezze vissza, majd a nagyobbat.

⚠ VIGYÁZAT!

Ügyeljen arra, hogy a belső üveglapot megfelelően helyezze be a helyére.

13.6 A fiók

A tárolófiók a sütőtér alatt található.

⚠ FIGYELMEZTETÉS!

Ne tegyen ételt a fiókba.

⚠ FIGYELMEZTETÉS!

Ne tartson a fiókban gyúlékony tárgyakat, például tisztítószerek, műanyag zacskók, sütőkesztyűk, papír, tisztítószerek, aeroszolok, műanyag tárgyak. A sütő használatkor a fiók felforrósodhat. Tűzveszély áll fenn.

A sütő alatti fiók tisztítás céljából kivehető.

A fiók kivétele:

1. Ütközésig húzza ki a fiókot.
2. Emelje meg kissé a fiókot, hogy a fiókvezetők szögében felfelé lehessen emelni.

A fiók visszahelyezéséhez fordított sorrendben kövesse az eljárást.

13.7 A sütőlámpa cseréje

⚠ FIGYELMEZTETÉS!

Vigyázat! Áramütés-veszély!
Az izzó forró lehet.

1. Kapcsolja ki a sütőt. Várja meg, míg a sütő lehül.
2. Húzza ki a sütőt a hálózati aljzatból.
3. Tegyen egy kendőt a sütőtér aljára.

A hátsó sütővilágítás

1. Eltávolításhoz fordítsa el a lámpa üvegbúráját.
2. Tisztítsa meg az üvegbúrárt.
3. Cserélje ki az izzót egy megfelelő, 300 °C-ig hőálló izzóra.
4. Szerelje fel az üvegbúrárt.

14. HIBAELHÁRÍTÁS

⚠ FIGYELMEZTETÉS!

Lásd a „Biztonság” című fejezetet.

14.1 Mi a teendő, ha ...

Probléma	Lehetséges ok	Megoldás
A készüléket nem lehet bekapcsolni.	A készülék nincs csatlakoztatva az elektromos hálózathoz, vagy csatlakoztatása nem megfelelő.	Ellenőrizze, hogy a készülék megfelelően van-e csatlakoztatva az elektromos hálózathoz.
	Leolvadt a biztosíték.	Ellenőrizze, hogy a biztosíték okozza-e a meghibásodást. Ha a biztosíték többször is leolvad, hívjon szakértett villanyszerelőt.
Nem lehet elindítani vagy üzemeltetni a főzőlapot.	Leolvadt a biztosíték.	Indítsa el újra a főzőlapot, és 10 másodpercen belül állítsa be a hőfokot.
Nem kezd világítani a maradékhő visszajelző.	A főzőzóna még nem forrósodott fel, mert csak rövid ideje üzemel.	Ha a főzőzóna elég ideig működött, és már forrónak kellene lennie, forduljon márkaszervizhez.
A sütő nem melegszik fel.	A sütő ki van kapcsolva.	Kapcsolja be a sütőt.
	Ab szükséges beállítások nincsenek beállítva.	Ellenőrizze, hogy a beállítások helyesek-e.
	Az óra nincs beállítva.	Állítsa be az órát.
A lámpa nem működik.	A lámpa hibás.	Cserélje ki az izzót.
Gőz- és páralecsapódás az ételen és a sütőtérben.	Túl hosszú ideig hagyta az ételt a sütőben.	A sütés befejezése után az ételeket ne hagyja 15 - 20 percnél hosszabb ideig a sütőben.
Túl hosszú időbe telik az ételek elkészítése, vagy túl gyorsan elkészülnek.	A hőmérséklet túl alacsony vagy túl magas.	Szükség esetén módosítsa a hőmérsékletet. Kövesse a felhasználói kézikönyv utasításait.
A kijelzőn „12:00” látható.	Áramkimaradás történt.	Állítsa vissza az órát.
Nem lehet elindítani vagy üzemeltetni a sütőt. Hangjelzés hallható, és a kijelzőn „400” felirat látható.	A sütőt nem megfelelően csatlakoztatta az elektromos hálózathoz.	Ellenőrizze, hogy a sütő jól van-e csatlakoztatva az elektromos hálózathoz (lásd a bekötési rajzot, ha van).

14.2 A szerviz számára szükséges adatok

Ha nem talál megoldást egyedül a problémára, forduljon a márkakereskedőhöz vagy a hivatalos márkaszervizhez.

A márkaszerviz számára szükséges adatok az adattáblán találhatóak. Az adattábla a sütőtér elülső keretén található. Ne távolítsa el az adattáblát a készülék sütőtérének keretéről.

Javasoljuk, hogy írja ide az adatokat:

Modell (Mod.)
Termékszám (PNC)
Sorozatszám (S.N.)

15. ENERGIAHATÉKONYSÁG

15.1 Termékinformáció a főzőlapra vonatkozó EU Ecodesign előírásoknak megfelelően

Modellazonosító	LKR540267X	
Főzőlap típusa	Szabadon álló tűzhely főzőlappal	
Főzőzónák száma	4	
Fűtési technológia	Sugárzóelemes fűtőegység	
Kör alakú főzőzónák átmérője (Ø)	Bal hátsó	14.0 cm
	Jobb hátsó	18.0 cm
	Jobb első	14.0 cm
	Bal első	18.0 cm
Energiafogyasztás főzőzónánként (EC electric cooking)	Bal hátsó	181.8 Wh/kg
	Jobb hátsó	182.1 Wh/kg
	Jobb első	181.8 Wh/kg
	Bal első	182.1 Wh/kg
Főzőlap energiafogyasztása (EC electric hob)	182.0 Wh/kg	

IEC/EN 60350-2 - Háztartási elektromos főzőkészülékek – 2. rész: Főzőlapok – A teljesítmény mérésének módszere.

15.2 Főzőlap – Energiatakarékosság

A mindennapi főzés során energiát takaríthat meg, ha követi az alábbi tanácsokat.

- Víz melegítésekor csak a szükséges vízmennyiséget használja.
- Lehetőség szerint mindig tegyen fedőt a főzőedényre.
- Az edényeket még azelőtt helyezze rá a főzőzónára, hogy azt bekapcsolná.

- A főzőedény aljának átmérője legyen ugyanakkora, mint a főzőzóna átmérője.
- A kisebb főzőedényt a kisebb főzőzónára helyezze.
- A főzőedényt a főzőzóna közepére helyezze.
- A maradékhot használja az étel melegen tartásához vagy felolvasztásához.

15.3 Termékismertető és termékismertető lap az EU sütőre vonatkozó Ecodesign és Energiacímkezési Szabályzatának megfelelően

Gyártó neve	Electrolux
Modellazonosító	LKR540267X 943005713
Energiahatékonysági szám	94.9
Energiahatékonysági osztály	A
Villamosenergia-fogyasztás normál terhelés, alsó + felső sütés mellett	0,84 kWh/ciklus
Energiafogyasztás normál terhelésnél, légkeveréses üzemmód mellett	0,75 kWh/ciklus
Sütőterek száma	1
Hőforrás	Elektromosság
Hangerő	57 l

A sütő fajtája	Szabadon álló tűzhely a belsejében sütővel
Tömeg	42.0 kg

IEC/EN 60350-1 - Háztartási elektromos főzőkészülékek – 1. rész: Tűzhelyek, sütők, gőzsütők és grillezők - A teljesítmény mérésére szolgáló módszerek.

15.4 Sütő – Energiatakarékosság

Az alábbi tippek segítenek energiát megtakarítani a készülék használata során.

Gondoskodjon arról, hogy a készülék működése közben az ajtó legyen becsukva. Sütés közben ne nyissa ki túl gyakran a készülék ajtaját. Tartsa tisztán az ajtótomítést, és ügyeljen rá, hogy megfelelően legyen a helyére rögzítve.

Az energiatakarékosság javítása érdekében fém főzőedényeket, valamint sötét, nem tükröződő sütőformákat és tárolóedényeket használjon

Ne melegítse elő a készüléket sütés előtt, kivéve, ha ez kifejezetten ajánlott.

Ha egyszerre több ételt készít, a sütések közötti szünet legyen a lehető legrövidebb.

Légkeveréses sütés

Amikor csak lehetséges, a sütőfunkciókat légkeveréssel használja az energiatakarékosság érdekében.

Maradék hő

A 30 percnél hosszabb ideig tartó sütés során a befejezés előtt 3 - 10 perccel csökkentse a készülék hőmérsékletét a minimum értékre. A készülékben levő maradék hő tovább folytatja a sütést.

Használja a maradék hőt az étel melegen tartásához vagy más ételek felmelegítéséhez.

Ételek melegen tartása

A maradék hőt használhatja az étel melegen tartásához. Ehhez válassza a lehető legalacsonyabb hőmérséklet-beállítást.

Konvekciós levegő (nedves)

A funkciót arra tervezték, hogy energiát takarítson meg a sütés során. További részletekért olvassa el a „Készülék – napi használat” fejezet Sütőfunkciók című szakaszát.

15.5 Termékismertető az energiafogyasztáshoz és a megfelelő alacsony energiafogyasztású üzemmód eléréséhez szükséges maximális időhöz

Energiafogyasztás készenléti üzemmódban

0.8 W

A készülék automatikus alacsony energiafogyasztású üzemmódjának eléréséhez szükséges maximális idő 20 perc

16. KÖRNYEZETVÉDELMI TUDNIVALÓK

A  következő jelzéssel ellátott anyagokat hasznosítsa újra. Újrahasznosításhoz tegye a megfelelő konténerekbe a csomagolást. Járuljon hozzá környezetünk és egészségünk védelméhez, és hasznosítsa újra az

elektromos és elektronikus hulladékot. A  tiltó szimbólummal ellátott készüléket ne

dobja a háztartási hulladék közé. Juttassa el a készüléket a helyi újrahasznosító telepre, vagy lépjen kapcsolatba a hulladékkezelésért felelős hivatallal.

Electrolux Appliances AB - Contact Address:
Al. Powstancow Slaskich 26, 30-570 Krakow, Poland

Bine ați venit la Electrolux! Vă mulțumim pentru că ați ales produsul nostru.



A găsi sfaturi privind utilizarea, broșuri, informații pentru depanare, service și reparații:

www.electrolux.com/support

Ne rezervăm dreptul asupra efectuării de modificări.

CUPRINS

1. INFORMAȚII PRIVIND SIGURANȚA.....	27
2. INSTRUCȚIUNI DE SIGURANȚĂ.....	30
3. INSTALAREA.....	33
4. DESCRIEREA PRODUSULUI.....	35
5. ÎNAINTE DE PRIMA UTILIZARE.....	36
6. PLITĂ - UTILIZARE ZILNICĂ.....	36
7. PLITĂ - RECOMANDĂRI ȘI SUGESTII.....	37
8. PLITĂ - ÎNGRIJIRE ȘI CURĂȚARE.....	38
9. CUPTOR - UTILIZARE ZILNICĂ.....	39
10. CUPTOR - FUNCȚIILE CEASULUI.....	40
11. CUPTOR - UTILIZAREA ACCESORIILOR.....	41
12. CUPTOR - SFATURI ȘI SUGESTII.....	43
13. CUPTOR - ÎNGRIJIRE ȘI CURĂȚARE.....	46
14. DEPANARE.....	48
15. CLASA DE EFICIENȚĂ ENERGETICĂ.....	49
16. INFORMAȚII PRIVIND MEDIUL.....	51

1. ⚠ INFORMAȚII PRIVIND SIGURANȚA

Înainte de instalarea și de utilizarea aparatului, citiți cu atenție instrucțiunile furnizate. Producătorul nu este responsabil pentru nicio vătămare sau daună rezultată din instalarea sau utilizarea incorectă. Păstrați permanent instrucțiunile într-un loc sigur și accesibil pentru o consultare ulterioară.

1.1 Siguranța copiilor și a persoanelor vulnerabile

- Acest aparat poate fi utilizat de copiii cu vârsta mai mare de 8 ani, de persoanele cu capacități fizice, senzoriale sau mentale reduse sau de persoanele ne-experimentate doar sub supraveghere sau după o scurtă instruire care să le ofere informațiile necesare despre utilizarea sigură a aparatului și să le permită să înțeleagă pericolele la care se

- expun. Copiii cu vârsta mai mică de 8 ani și persoanele cu dizabilități profunde și complexe nu trebuie lăsate să se apropie de aparat dacă nu sunt supravegheate permanent.
- Copiii trebuie supravegheați pentru a vă asigura că nu se joacă cu aparatul.
 - Nu lăsați ambalajele la îndemâna copiilor și aruncați-le conform reglementărilor.
 - **AVERTISMENT:** Aparatul și piesele accesibile ale acestuia devin fierbinți pe durata utilizării. Nu lăsați copiii și animalele de companie în apropierea aparatului atunci când funcționează și se răcește.
 - Copiii nu vor realiza operațiunile de curățare sau de întreținere care revin utilizatorului aparatului fără a fi supravegheați.

1.2 Informații generale despre siguranță

- Acest aparat poate fi utilizat numai pentru gătire.
- Acest aparat este proiectat pentru uz casnic utilizarea în locuințe individuale într-un mediu interior.
- Acest aparat electrocasnic poate fi utilizat în birouri, camere de oaspeți, camere de oaspeți cu paturi și mic dejun, case de oaspeți în cadrul fermelor și alte spații de cazare similare, în care această utilizare nu depășește (media) nivelurile de utilizare domestică.
- Doar o persoană calificată trebuie să instaleze acest aparat și să înlocuiască cablul.
- Acest aparat trebuie conectat la o sursă de curent cu un cablu de tip H05VV-F pentru a rezista la temperatura panoului din spate.
- Acest aparat este destinat utilizării la o altitudine maximă de 2000 m deasupra nivelului mării.
- Acest aparat nu este conceput pentru a fi utilizate pe nave, bărci sau ambarcațiuni.
- Nu instalați aparatul în spatele unei uși decorative pentru a evita supraîncălzirea.
- Nu instalați aparatul pe o platformă.

- Aparatul nu trebuie să fie pus în funcțiune cu ajutorul unui cronometru extern sau al unui sistem separat de telecomandă.
- AVERTISMENT: Gătirea neasistată la plită folosind grăsimi sau ulei poate fi periculoasă și poate provoca un incendiu.
- Nu folosiți niciodată apă pentru stingerea focului de gătire. Oprii aparatul și acoperiți flăcările cu o pătură ignifugă sau un capac.
- ATENȚIE: Procesul de gătire trebuie supravegheat. Un proces de gătire pe termen scurt trebuie supravegheat permanent.
- AVERTISMENT: Pericol de incendiu: Nu depozitați nimic pe suprafețele de gătit.
- Nu folosiți un aparat de curățat cu abur pentru a curăța aparatul.
- Nu folosiți substanțe abrazive dure sau raclete ascuțite de metal pentru a curăța ușa de sticlă sau sticla capacelor cu balama ale plitei deoarece acestea pot zgâria suprafața, ceea ce poate conduce la spargerea sticlei.
- Obiectele de metal, de ex. cuțitele, furculițele, lingurile și capacele nu trebuie puse pe suprafața plitei, deoarece se pot înfierbânta.
- AVERTISMENT: Dacă suprafața este crăpată, oprii aparatul pentru a evita riscul de electrocutare. În cazul în care aparatul este conectat direct la sursa de alimentare folosind cutia de conexiuni, scoateți siguranța pentru a deconecta aparatul de la sursa de curent. În ambele cazuri, contactați Centrul de service autorizat.
- AVERTISMENT: Aparatul și piesele accesibile ale acestuia devin fierbinți pe durata utilizării. Aveți grijă să nu atingeți elementele de încălzire.
- Utilizați întotdeauna mănuși de cuptor pentru a scoate sau a pune în aparat vase sau accesorii.
- Întrerupeți alimentarea cu electricitate înainte de a efectua operațiile de întreținere.

- **AVERTISMENT:** Asigurați-vă că aparatul este oprit înainte de a înlocui becul pentru a evita o posibilă electrocutare.
- În cazul în care cablul de alimentare este deteriorat, acesta trebuie înlocuit de producător, de centrul de service autorizat al acestuia sau de persoane cu o calificare similară pentru a se evita electrocutarea.
- Aveți grijă când atingeți sertarul de depozitare. Se poate încinge.
- Pentru a scoate suporturile pentru raft trebuie să trageți mai întâi de partea din față a suportului, după care să îndepărtați capătul din spate de pereții laterali. Instalați suporturile pentru raft în ordine inversă.
- Mijloacele de deconectare trebuie incluse în cablajul fix în conformitate cu reglementările privind cablarea.
- **AVERTISMENT:** Folosiți doar opritoare realizate de producătorul aparatului de gătit sau indicate de producătorul aparatului în instrucțiunile de utilizare ca fiind adecvate sau opritoare incluse în aparat. Utilizarea unor opritoare neadecvate poate produce accidente.

2. INSTRUCȚIUNI DE SIGURANȚĂ

2.1 Instalarea

AVERTISMENT!

Doar o persoană calificată trebuie să instaleze acest aparat.

- Îndepărtați toate ambalajele.
- Dacă aparatul este deteriorat, nu îl instalați sau utilizați.
- Urmați instrucțiunile de instalare furnizate împreună cu aparatul.
- Aveți întotdeauna grijă când mutați aparatul deoarece acesta este greu. Folosiți întotdeauna mănuși de protecție și încălțăminte închisă.
- Nu trageți aparatul de mâner.
- Cabinetul din bucătărie și spațiul disponibil trebuie să fie de dimensiuni adecvate.
- Respectați distanțele minime față de alte aparate și corpuri de mobilier.
- Instalați aparatul într-un loc sigur și adecvat care satisface cerințele privind instalarea.
- Componentele aparatului sunt sub tensiune. Încadrați aparatul în mobilier pentru a împiedica atingerea componentelor periculoase.
- Laturile aparatului trebuie să rămână lângă alte aparate sau unități cu aceeași înălțime.
- Nu așezați aparatul lângă o ușă sau sub o fereastră. Astfel, vasele fierbinți de pe aparat nu vor cădea atunci când ușa sau fereastra va fi deschisă.
- Montați mijloace de stabilizare pentru a împiedica înclinarea aparatului. Consultați capitolul Instalarea.

2.2 Conexiunea electrică

AVERTISMENT!

Pericol de incendiu și electrocutare.

- Toate conexiunile electrice să fie realizate de un electrician calificat.
- Aparatul trebuie legat la o priză cu împământare.
- Asigurați-vă că parametrii de pe plăcuța cu date tehnice sunt compatibili cu valorile nominale ale sursei de alimentare.
- Utilizați întotdeauna o priză cu protecție (împământare) contra electrocutării, montată corect.
- Nu folosiți prize multiple și cabluri prelungitoare.
- Nu lăsați cablurile de alimentare electrică să atingă sau să se afle în apropierea ușii aparatului sau a nișei de sub aparat, în special atunci când acesta funcționează sau ușa este fierbinte.
- Protecția la electrocutare a pieselor aflate sub tensiune și izolate trebuie fixată astfel încât să nu permită scoaterea ei fără folosirea unor unelte.
- Introduceți ștecherul în priză numai după încheierea procedurii de instalare. Asigurați accesul la priză după instalare.
- Dacă priza de curent prezintă jocuri, nu conectați ștecherul.
- Nu trageți de cablul de alimentare pentru a scoate din priză aparatul. Trageți întotdeauna de ștecher.
- Folosiți doar dispozitive de izolare adecvate: întrerupătoare pentru protecția liniei, siguranțe (siguranțe înfiletabile scoase din suport), contactori și declanșatori la protecția de împământare.
- Instalația electrică trebuie să fie prevăzută cu un dispozitiv de izolare, care să vă permită să deconectați aparatul de la rețea la toți polii. Dispozitivul izolator trebuie să aibă o deschidere între contacte de cel puțin 3 mm.
- Închideți complet ușa aparatului înainte de a conecta ștecherul la priză.

2.3 Utilizarea

AVERTISMENT!

Risc de vătămare și arsuri.

Risc de electrocutare.

- Nu modificați specificațiile acestui aparat.
- Verificați dacă orificiile de ventilație nu sunt blocate.
- Nu lăsați aparatul nesupravegheat în timpul funcționării.
- Dezactivați aparatul după fiecare întrebuințare.
- Procedați cu atenție la deschiderea ușii aparatului atunci când aparatul este în funcțiune. Se poate degaja aer fierbinte.
- Nu acționați aparatul având mâinile umede sau când acesta este în contact cu apa.
- Nu utilizați aparatul ca suprafață de lucru sau ca loc de depozitare.
- Nu utilizați folie de aluminiu sau alte materiale între suprafața de gătit și vas, cu excepția cazului în care producătorul acestui aparat specifică altfel.
- Utilizați doar accesorii recomandate de producător pentru acest aparat.
- Utilizați întotdeauna sticlă și borcane aprobate în scopuri de conservare.

AVERTISMENT!

Pericol de incendiu și explozie.

- Grăsimile și uleiul, când sunt încălzite, pot elibera vapori inflamabili. Nu apropiați flăcări sau obiecte încălzite de grăsimi și uleiuri când gătiți.
- Vaporii pe care uleiul foarte fierbinte îi eliberează pot să se aprindă spontan.
- Uleiul folosit, care conține resturi de mâncare, poate lua foc la temperaturi mai mici decât uleiul care este utilizat pentru prima dată.
- Produsele inflamabile sau obiectele umezite cu produse inflamabile nu trebuie introduse în aparat, nici puse alături sau deasupra acestuia.
- Nu lăsați scânteele sau flăcările deschise să intre în contact cu aparatul atunci când deschideți ușa.
- Deschideți ușa aparatului cu atenție. Utilizarea unor ingrediente cu conținut de

alcool poate determina prezența aburilor de alcool în aer.

AVERTISMENT!

Pericol de deteriorare a aparatului.

- Pentru a preveni deteriorarea sau decolorarea emailului:
 - nu puneți vase sau alte obiecte în aparat direct pe baza acestuia.
 - nu puneți folie din aluminiu direct pe baza cavității.
 - nu puneți apă direct în aparatul fierbinte.
 - nu țineți vase umede și alimente în interior după încheierea gătirii.
 - procedați cu atenție la demontarea sau instalarea accesoriilor.
- Decolorarea emailului sau a oțelului inoxidabil nu are niciun efect asupra funcționării aparatului.
- Folosiți o cratiță adâncă pentru prăjiturile însirocate. Sucurile de fructe lasă pete care pot fi permanente.
- Nu țineți vase de gătit fierbinți pe panoul de comandă.
- Aveți grijă să nu se evaporeze tot lichidul din vas.
- Procedați cu atenție pentru a nu lăsa obiecte sau vase să cadă pe aparat. Suprafața se poate deteriora.
- Nu activați zonele de gătit cu vase goale sau fără vase.
- Vasele realizate din fontă, aluminiu sau cu fundul deteriorat pot produce zgârieturi. Ridicați întotdeauna aceste obiecte când trebuie să le mutați pe suprafața de gătit.

2.4 Întreținerea și curățarea

AVERTISMENT!

Pericol de vătămare personală, incendiu sau deteriorare a aparatului!

- Înainte de a realiza operații de întreținere, dezactivați aparatul. Scoateți ștecherul din priză.
- Verificați dacă aparatul s-a răcit. Există riscul de spargere a panourilor de sticlă.
- Înlocuiți imediat panourile de sticlă ale ușii dacă acestea sunt deteriorate. Contactați Centrul de service autorizat.

- Aveți grijă atunci când îndepărtați ușa aparatului. Ușa este grea!
- Resturile de grăsime sau de alimente din aparat pot duce la apariția unui incendiu.
- Curățați cu regularitate aparatul pentru a preveni deteriorarea materialului de la suprafață.
- Curățați aparatul cu o lavetă moale și umedă. Utilizați numai detergenți neutri. Nu folosiți niciun produs abraziv, burete abraziv, solvent sau obiect metalic.
- Dacă folosiți un spray pentru cuptor, respectați instrucțiunile de siguranță de pe ambalaj.
- Nu curățați emailul catalitic (dacă este cazul) cu nici un tip de detergent.

2.5 Iluminare interioară

AVERTISMENT!

Pericol de electrocutare.

- Referitor la becul (becurile) din acest produs și becurile de schimb vândute separat: Aceste becuri sunt concepute pentru a suporta situațiile fizice extreme din aparatele electrocasnice, cum ar fi cele de temperatură, vibrație, umiditate sau au rolul de a semnaliza informații privitoare la starea operațională a aparatului. Acestea nu sunt destinate utilizării în alte aplicații și nu sunt adecvate pentru iluminarea camerelor din locuință.
- Acest produs conține o sursă de lumină cu clasa de eficiență energetică G.
- Folosiți exclusiv becuri cu aceleași specificații.

2.6 Serviciul de asistență tehnică

- Pentru a repara aparatul contactați Centrul de service autorizat.
- Utilizați doar piese de schimb originale.

2.7 Eliminare

AVERTISMENT!

Pericol de rănire sau sufocare.

- Contactați autoritatea locală pentru informații privind eliminarea aparatului.

- Deconectați aparatul de la alimentarea de la rețea.

- Tăiați cablul de alimentare de la rețea chiar de lângă aparat și aruncați-l.

3. INSTALAREA

⚠ AVERTISMENT!

Consultați capitolele privind siguranța.

3.1 Amplasarea aparatului



Nu instalați aragazul în apropierea chiuvetei sau în apropierea dulapului cu chiuveta. Umiditatea / picăturile de apă pot pătrunde între panoul lateral și dulap și în timp pot deteriora vopseaua panoului lateral.

Puteți instala aparatul electrocasnic de sine stătător cu dulapuri pe una sau două laturi și în colț.

Pentru distanțele minime pentru montare, verificați masa.

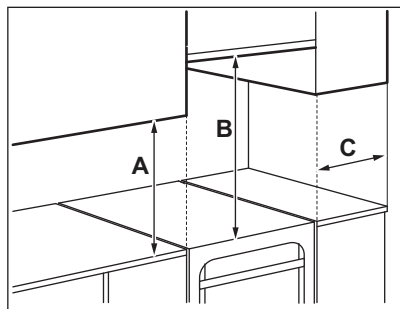

Distanțele minime

Dimensiuni	mm
A	400
B	650
C	150

3.2 Date tehnice

Tensiunea electrică	230 V
Frecvența	50 - 60 Hz

Clasa aparatului	1
Dimensiuni	mm
Înălțime	858
Lățime	500
Adâncime	600

3.3 Aducerea la nivel a aparatului

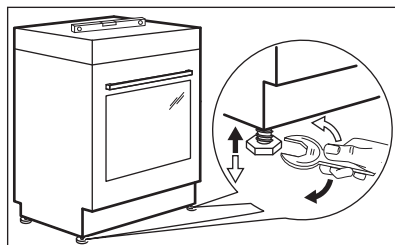

Pentru a aduce suprafața superioară a aparatului la același nivel cu celelalte suprafețe, utilizați picioarele din partea inferioară a aparatului.

3.4 Protecție anti-înclinare

Setați înălțimea și zona corectă pentru aparat înainte de a fixa protecția anti-înclinare.

⚠ ATENȚIE!

Asigurați-vă că ați montat protecția anti-înclinare la înălțimea corectă.



Verificați dacă suprafața din spatele aparatului este netedă.

Trebuie să montați protecția anti-înclinare. Dacă nu o montați, aparatul se poate inclina.

Aparatul dvs. are simbolul afișat în imagine (dacă este cazul) pentru a vă reaminti să montați protecția anti-înclinare.

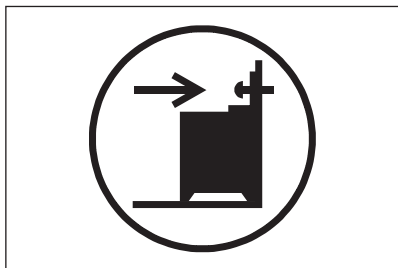

1. Montează protecția anti-înclinare B - 343 mm mai jos față de suprafața superioară a aparatului și la A - 67 mm față de latura aparatului în orificiul circular pe un colier. Fixează-l cu șuruburi în materialul solid sau folosește un sistem de consolidare adecvat (perete).

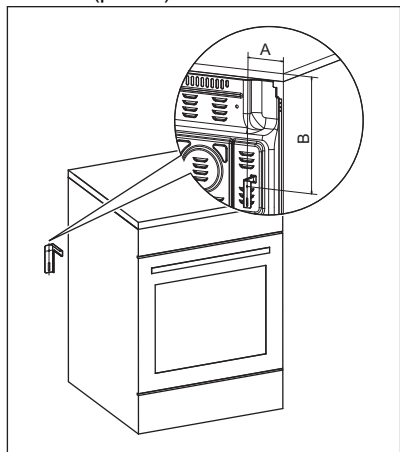

2. Orificiul se găsește pe partea stângă din spatele aparatului. Ridicați partea din față a aparatului și puneți-l în mijlocul spațiului dintre dulapuri. Dacă distanța dintre dulapurile de bucătărie este mai mare

decât lățimea aparatului, trebuie să reglați distanțele laterale pentru a centra aparatul.



Dacă ați modificat dimensiunile aragazului, trebuie să aliniați corect dispozitivul anti-răsturnare.

ATENȚIE!

Dacă distanța dintre dulapurile de bucătărie este mai mare decât lățimea aparatului, trebuie să reglați distanțele laterale în funcție de centrul aparatului.

3.5 Instalația electrică

AVERTISMENT!

Producătorul nu este responsabil dacă nu respectați măsurile de siguranță descrise în capitolele privind Siguranța.

Acest aparat este livrat fără ștecăr sau cablu de alimentare electrică. Borna de conectare este amplasată în spatele panoului din spate.

AVERTISMENT!

Înainte de a conecta cablul de alimentare la terminal, măsurați tensiunea dintre fazele rețelei locuinței. După aceea, consultați eticheta de conectare din spatele aparatului pentru a utiliza instalația electrică corectă. Urmarea acestor pași împiedică erorile de instalare și deteriorarea componentelor electrice ale aparatului.

Tipurile de cabluri aplicabile pentru diferite faze:

Fază	Dimensiune minimă cablu
1	3x4,0 mm ²
3 cu împământare	5x1,5 mm ²

AVERTISMENT!

Cablul de alimentare electrică nu trebuie să atingă partea aparatului hașurată în imaginea ilustrată.

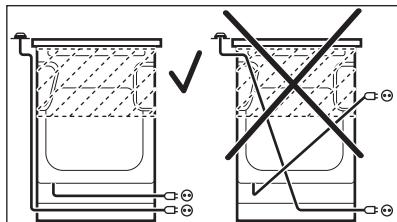

4. DESCRIEREA PRODUSULUI

4.1 Prezentare generală

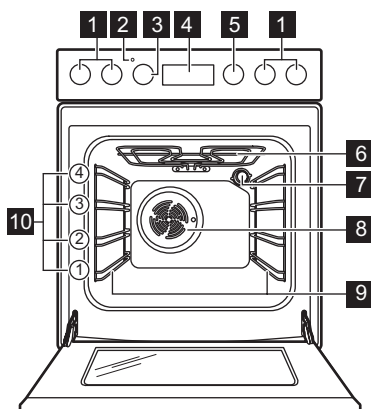

- 1** Butoane de selectare pentru plită
- 2** Indicator / simbol pentru temperatură
- 3** Buton de selectare pentru temperatură
- 4** Dispozitiv de programare electronic
- 5** Buton de selectare pentru funcțiile cuptorului
- 6** Element de încălzire
- 7** Bec
- 8** Ventilator
- 9** Suport pentru raft, detașabil
- 10** Poziții raft

4.2 Aranjarea suprafeței de gătire

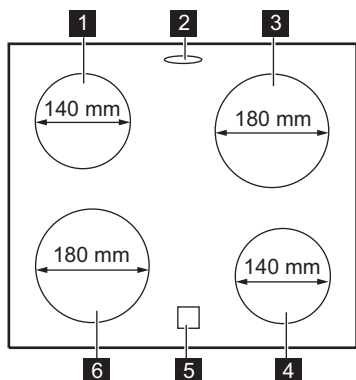

- 1** Zonă de gătire 1200 W
- 2** Orificiu pentru abur - numărul și poziționarea depinde de model
- 3** Zonă de gătire 1800 W
- 4** Zonă de gătire 1200 W
- 5** Indicator de căldură reziduală
- 6** Zonă de gătire 1800 W



5. ÎNAINTE DE PRIMA UTILIZARE

AVERTISMENT!

Consultați capitolele privind siguranța.

5.1 Preîncălzirea și curățarea inițială



Preîncălziți aparatul gol înainte de prima utilizare și primul contact cu alimentele. Aparatul poate emite mirosuri neplăcute și fum. Ventilați camera în timpul preîncălzirii.

1. Scoate accesoriile și suporturile de raft detașabile din aparat.
2. Setează funcția . Setează temperatura maximă. Lăsați aparatul să funcționeze timp de 1 h.
3. Setează funcția . Setează temperatura maximă. Temperatura maximă pentru această funcție este de 210 °C. Lasă aparatul să funcționeze timp de 15 min.
4. Setează funcția . Setează temperatura maximă. Lăsați aparatul să funcționeze timp de 15 min.
5. Opriti aparatul și așteptați să se răcească.
6. Curățați aparatul și accesoriile doar cu o lavetă din microfibră, apă caldă și un detergent neagresiv.
7. Introduceți accesoriile și suporturile detașabile ale raftului înapoi pe poziția lor inițială.

5.2 Setarea orei

Trebuie să setați ora înainte de a pune în funcțiune cuptorul.

 se aprinde intermitent când conectați aparatul la rețeaua electrică, când a fost o pană de curent sau când cronometrul nu este setat.

Pentru a seta ora corectă apăsați  sau . După aproximativ cinci secunde, indicatorul pentru oră încetează aprinderea intermitentă, iar afișajul indică ora setată.

5.3 Modificarea orei



Nu puteți modifica timpul dacă rulează oricare dintre funcții.

Apăsați  în mod repetat până când indicatorul pentru funcția Timp se aprinde intermitent.

Pentru a seta o nouă oră, consultați „Setarea orei”.

6. PLITĂ - UTILIZARE ZILNICĂ



AVERTISMENT!

Consultați capitolele privind siguranța.

6.1 Descrierea zonelor de gătit

Zonele de gătit sunt dotate cu termostat și funcționează intermitent (se opresc și repornesc) în funcție de nivelul de căldură ales.

6.2 Nivel de căldură

Simboluri	Funcție
	Poziția oprit
	Menține cald
	Setări încălzire



Folosiți căldura reziduală pentru a reduce consumul de energie. Dezactivați zona de gătire cu aproximativ 5 - 10 minute înainte de finalizarea procesului de gătire.

Rotiți butonul de selectare pentru zona de gătire selectată la nivelul de căldură necesar. Pentru a finaliza procesul de gătire, rotiți butonul în poziția oprit.

6.3 Utilizarea zonei de gătit simple

Pentru a utiliza o zonă de gătire simplă, rotiți butonul corespunzător la una dintre următoarele poziții: 1-9.



Pentru nivelurile de căldură 1-3, zona rămâne roșie pentru circa 2-3 secunde și apoi se dezactivează.



Zona funcționează la nivelul său maxim de putere după ce setați nivelul de căldură la 8 sau 9.

6.4 Indicator de căldură reziduală

AVERTISMENT!

Cât timp indicatorul este vizibil, există riscul de arsuri din cauza căldurii reziduale.

Indicatorul apare când o zonă de gătire este fierbinte, însă acesta nu funcționează dacă alimentarea cu curent este întreruptă.

Este posibil să apară și indicatorul:

- pentru zonele de gătit învecinate chiar dacă nu le utilizați,
- când vasul fierbinte este pus pe zona de gătit rece,
- când plita este dezactivată, dar zona de gătit este încă fierbinte.

Indicatorul dispare când zona de gătit s-a răcit.

7. PLITĂ - RECOMANDĂRI ȘI SUGESTII



AVERTISMENT!

Consultați capitolele privind siguranța.

7.1 Vase de gătit

Rezultatele gătirii depind de materialul de gătit



Baza vasului trebuie să fie cât mai groasă și cât mai plată posibil. Asigurați-vă că bazele vaselor sunt curate și uscate înainte de a le pune pe suprafața plitei.



Nu utilizați vase pe plita ceramică cu baza cu muchii sau margini ascuțite, de ex. vase din fontă. Acestea ar putea zgâria sau deteriora permanent suprafața plitei.



Vasele din oțel emailat sau cu fund din aluminiu sau cupru pot cauza modificarea culorii suprafeței vitroceramice.

Pentru a economisi energie și pentru a asigura funcționarea corectă a plitei, partea inferioară a vasului trebuie să aibă un diametru minim adecvat (cel puțin la fel ca și diametrul zonei).

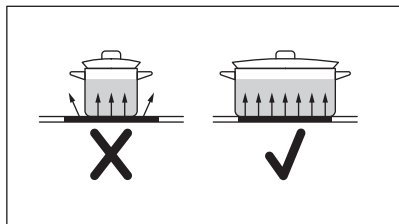

7.2 Ghid de gătit simplificat



Datele din tabel au doar caracter orientativ.

Nivelul de căldură	Utilizați pentru:	Durăță (min)	Recomandări
1	Păstrați mâncarea gătită caldă.	dacă este necesar	Puneți un capac pe vas.
1 - 2	Sos olandez, topit: unt, ciocolată, gelatină.	5 - 25	Amestecați din când în când.
2	Solidificare: omlete pufoase, ouă coapte.	10 - 40	Gătire cu capacul pus.
2 - 3	Fierberea înăbușită a orezului și a mâncărilor care conțin lapte, încălzirea alimentelor preparate.	25 - 50	Adăugați minim de două ori mai mult lichid decât orez, amestecați la jumătatea procedurii mâncărilor care conțin lapte.
3 - 4	Înăbușiți legumele, peștele, carnea.	20 - 45	Adăugați câteva linguri de apă. Verificați cantitatea de apă în timpul procesului.
4 - 5	Gătiți la abur cartofii și alte legume.	20 - 60	Acoperiți baza vasului cu 1-2 cm de apă. Verificați nivelul de apă în timpul procesului. Țineți capacul pe vas.
4 - 5	Gătiți cantități mai mari de alimente, tocane și supe.	60 - 150	Până la 3 l de lichid plus ingrediente.
6 - 7	Prăjire delicată: escalop, cordon bleu de vițel, șnițele, chiftele, cărnați, ficat, roux, ouă, clăite, gogoși.	dacă este necesar	Întoarceți când este necesar.
7 - 8	Crochete de cartofi, mușchiuleț, fripturi.	5 - 15	Întoarceți când este necesar.
9	Fierbeți apă, gătiți paste, prăjiți carnea la suprafață (gulaș, friptură înăbușită, cartofi la friteuză).		

8. PLITĂ - ÎNGRIJIRE ȘI CURĂȚARE

⚠ AVERTISMENT!

Consultați capitolele privind siguranța.

8.1 Informații cu caracter general

- Curățați plita după fiecare utilizare.
- Utilizați întotdeauna vase cu baza curată.

- Zgărieturile sau petele închise la culoare de pe suprafața plitei nu au niciun efect asupra funcționării plitei.
- Folosiți un agent de curățare special, adecvat pentru suprafața plitei.
- Utilizați întotdeauna o racletă recomandată pentru plitele cu suprafață de sticlă. Utilizați racleta numai ca instrument suplimentar pentru curățarea

sticlei după procedura standard de curățare.

AVERTISMENT!

Nu utilizați cuțite sau alte instrumente metalice ascuțite pentru a curăța suprafața de sticlă.

8.2 Curățarea plitei

- **Scoateți imediat:** plasticul topit, folia de plastic, zahărul și alimentele cu zahăr, în caz contrar mizeria poate deteriora plita.

Aveți grijă să nu vă ardeți. Folosiți o racleta specială pe suprafața vitrată, la un unghi mare și îndepărtați resturile de pe suprafață.

- **Îndepărtați când plita s-a răcit suficient:** depuneri de calcar, pete de apă, pete de grăsime, decolorări metalice strălucitoare. Curățați plita cu o lavetă umedă și un detergent ne-abraziv. După curățare, ștergeți plita cu o lavetă moale.
- **Îndepărtați decolorarea metalică lucioasă:** folosiți un amestec de praf de copt și suc de lămâie sau oțet.

9. CUPTOR - UTILIZARE ZILNICĂ

AVERTISMENT!

Consultați capitolele privind siguranța.

9.1 Pornirea și oprirea cuptorului

1. Rotește butonul de selectare pentru funcțiile cuptorului pentru a selecta funcția cuptorului.
2. Rotiți butonul de selectare pentru temperatură pentru a alege temperatura.

Becul se aprinde atunci când cuptorul funcționează.

Becul se aprinde dacă oricare dintre funcțiile cuptorului este activă. Încălzirea pornește și se oprește pentru a menține temperatura selectată. Indicatorul luminos al cuptorului se aprinde și se stinge corespunzător.



Pentru funcțiile fără încălzire nu este necesară setarea temperaturii.

3. Opriti cuptorul, rotiți butoanele de selectare pentru funcțiile cuptorului și temperatură la poziția oprit.

Becul se stinge când butoanele sunt în poziția oprit.

9.2 Termostatul de siguranță

Funcționarea incorectă a cuptorului sau componentele defecte pot să cauzeze supraîncălzirea periculoasă. Pentru a preveni acest lucru, cuptorul are un termostat de siguranță care întrerupe alimentarea cu curent. În momentul în care temperatura

scade, cuptorul pornește din nou în mod automat.

9.3 Funcțiile cuptorului

0 Poziția oprit
Cuptorul este oprit.

 **Becul cuptorului**
Pentru a aprinde becul fără nicio funcție de gătit.

 **Încălzire sus și jos**
Pentru a coace și frige alimentele pe o singură poziție a raftului.

 **Încălzire jos**
Pentru a coace prăjituri crocante la bază și pentru a conserva alimentele.

 **Gătire cu aer cald**
Pentru a frige sau coace alimente cu aceeași temperatură de gătire pe mai mult de o poziție a raftului, fără transfer de aromă.

 **Aer cald cu ventilație**
Pentru coacerea simultană pe maxim două poziții ale raftului și pentru uscarea alimentelor. Setează temperatura cu 20 - 40 °C mai jos decât pentru .Încălzire sus și jos



Aer cald umed

Această funcție a fost folosită pentru conformarea cu clasa de eficiență energetică și cerințele de ecodesign (în conformitate cu EU 65/2014 și EU 66/2014). Teste conforme cu: IEC/EN 60350-1.

Ușa cuptorului trebuie închisă pe durata gătirii pentru a nu întrerupe funcția și pentru a asigura funcționarea cuptorului cu cea mai ridicată eficiență energetică posibilă.

Atunci când folosiți această funcție, temperatura din cavitate poate fi diferită de temperatura setată. Nivelul de căldură poate fi redus. Pentru recomandări generale cu privire la economia de energie consultați capitolul „Eficiența energetică”, Economia de energie.

Această funcție este concepută să economisească energia în timpul gătitului. Pentru instrucțiuni de gătit consultați capitolul „Informații și sfaturi”, Aer cald umed.



BBQ rackFuncție/ Gătire intensivă



Pentru frigerea la grătar sau frigerea alimentelor folosind BBQ rack pe o poziție a raftului. Pentru frigerea la grătar a cărnii și legumelor folosind BBQ rack. /

Pentru a frige bucăți mari de carne sau pasăre cu os pe o poziție a raftului. Pentru gratinare și rumenire.



Funcție Pizza

Pentru coacerea pe un singur raft a mâncărilor care necesită o rumenire mai intensă și baza crocantă.



Decongelare

Pentru decongelare. Timpul necesar decongelării depinde de cantitatea și mărimea preparatelor congelate.

10. CUPTOR - FUNCȚIILE CEASULUI

10.1 Afișaj

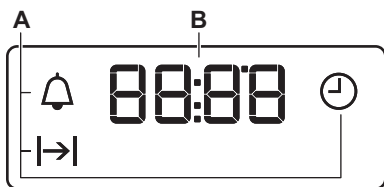

A. Funcțiile ceasului

B. Timer

10.2 Butoane

Buton	Funcție	Descriere
—	MINUS	Pentru a seta ora.
🕒	CEAS	Pentru a seta o funcție a ceasului.
+	PLUS	Pentru a seta ora.

10.3 Tabelul cu Funcțiile ceasului

Funcția ceas	Aplicație
🕒 TIMPUL	Pentru a seta, modifica sau verifica ora curentă.
⏸ DURATA	Pentru a seta durata de funcționare a cuptorului.

Funcția ceas	Aplicație
 CRONOMETRU	Pentru a seta timpul pentru numărătoarea inversă. Această funcție nu are nicio influență asupra funcționării cuptorului. Puteți seta CRONOMETRU oricând, chiar dacă cuptorul este oprit.



10.4 Setarea funcției DURATA

1. Setati o funcție a cuptorului și temperatura.
2. Apăsati  în mod repetat până când \rightarrow începe să clipească.
3. Apăsati \oplus sau \ominus pentru a seta timpul pentru DURATA.

Afișajul indică \rightarrow .

4. La încheierea duratei, \rightarrow clipește și este emis un semnal sonor. Aparatul se dezactivează automat.
5. Pentru a opri semnalul apăsați orice buton.
6. Rotiți butonul pentru funcțiile cuptorului și butonul pentru temperatură în poziția oprit.

10.5 Setarea CRONOMETRULUI

1. Apăsati  în mod repetat până când  începe să clipească.

2. Apăsati \oplus sau \ominus pentru a seta ora dorită.

Cronometrul pornește automat după 5 secunde.

3. La încheierea duratei setate, este emis un semnal sonor. Pentru a opri semnalul apăsați orice buton.
4. Rotiți butonul pentru funcțiile cuptorului și butonul pentru temperatură în poziția oprit.

10.6 Anularea funcțiilor ceasului

1. Apăsati repetat  până când indicatorul corespunzător funcției dorite începe să clipească.
 2. Apăsati lung \ominus .
- După câteva secunde simbolul funcției ceasului dispare.

11. CUPTOR - UTILIZAREA ACCESORIILOR

AVERTISMENT!

Consultați capitolele privind siguranța.

11.1 Introducerea accesoriilor

Accesorii disponibile în funcție de model. Scanați codul QR pentru a vedea cum să utilizați accesoriile furnizate împreună cu aparatul. Puteți comanda accesoriile opționale separat. Pentru mai multe informații, contactați furnizorul dvs. local.



Introduceți accesoriul (raftul de sârmă /tava) între șinele de ghidare ale suportului raftului. Asigurați-vă că raftul atinge partea din spate a interiorului cuptorului.

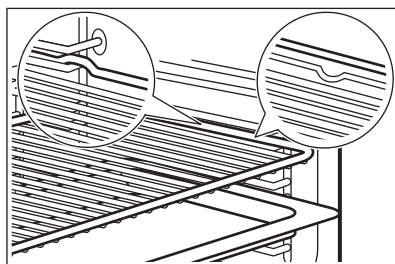

Dacă tava dvs. are o pantă, poziționați-o spre partea din spate a interiorului cuptorului.

Micile adâncituri sporesc siguranța și oferă protecție împotriva înclinării. De asemenea, sunt și dispozitive anti-răsturnare. Marginea raftului împiedică alunecarea vaselor de pe acesta.

Dacă pe accesoriu există o inscripție, asigurați-vă că aceasta este orientată spre dvs.

Dacă utilizați o tavă cu orificii, așezați tava / tigaia dedesubt, pentru a colecta lichidele care picură.

11.2 Introducerea BBQ rack

⚠️ AVERTISMENT!

Aveți grijă când utilizați bățul pentru frigărui al kitului. Acestea sunt ascuțite. Există un risc de rănire.

⚠️ AVERTISMENT!

Folosiți mănuși de cuptor când scoateți BBQ rack. Raftul, cutia, frigăruia și grătarul sunt fierbinți. Există pericolul de arsuri.

⚠️ ATENȚIE!

Pentru recomandări privind gătitul, consultați capitolul „Cuptor - Informații și sfaturi”.

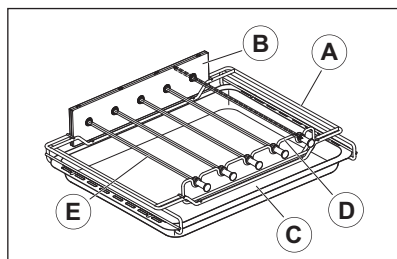

- A. Cadru
- B. Cutie de viteze
- C. Tavă
- D. Suportul bețelor pentru frigărui
- E. Băț pentru frigărui (1 lung și 4 scurte)

1. Glisați tava în cadrul din lateral.

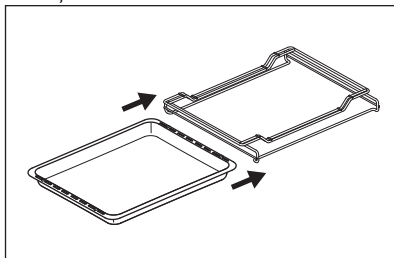

2. Introduceți cutia de viteze în fanta mare din spate.
3. Introduceți suportul pentru frigărui în fanta îngustă din față.

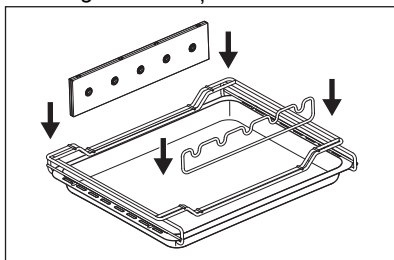

4. Introduceți alimentele pe bățul pentru frigărui între mâner și marcajele care se află aproape de vârful bățului pentru frigărui. Asigurați-vă că alimentele nu ating bucățile de alimente din bățul pentru frigărui alăturat. Acest lucru poate afecta rotația.

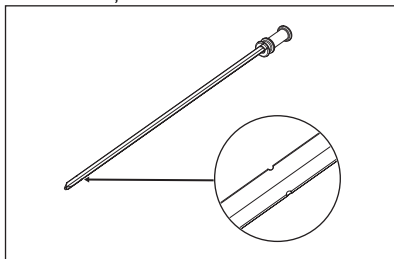

5. Introduceți țepușele în orificiile corespunzătoare din cutia de viteze și plasați canelura mânerului rotisorului în suportul frontal al bățului pentru frigărui. Bățul pentru frigărui lung trebuie asamblat în primul orificiu din dreapta

(consultați imaginea).

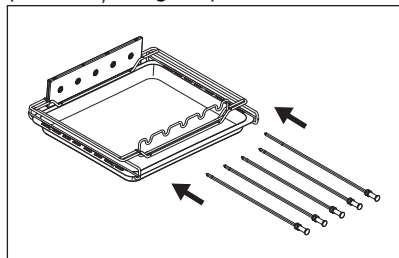

6. Deschideți ușa cuptorului.
7. Introduceți BBQ rack în poziția 3 a raftului începând de jos și împingeți-l până la capăt.

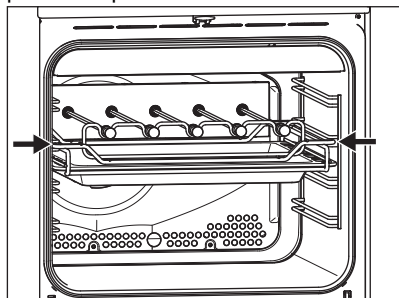

8. Dacă ceva se blochează, rotiți ușor bățul pentru frigărui din dreapta pentru a o fixa cu axul motorului și împingeți din nou.



Asigurați-vă că BBQ rack este introdus corect înainte să închideți ușa.

9. Închideți ușa cuptorului.
10. Rotiți butonul pentru funcțiile cuptorului la funcția BBQ rack și setați butonul pentru temperatură la poziția maximă.
11. Asigurați-vă că bățul pentru frigărui se rotește.
12. Când alimentele sunt gata, rotiți butoanele de selectare pentru funcțiile cuptorului și temperatură la poziția oprit. Purtați mănușile cuptorului
13. Deschideți parțial ușa pentru a lăsa vaporii să iasă.

După ce nu mai există vaporii, deschideți complet ușa. Scoateți cu grijă BBQ rack din cuptor și apoi scoateți fiecare băț pentru frigărui din suport. Suportul este fierbinte, vă rugăm să aveți în vedere protejarea suprafețelor în care așezați suportul.

12. CUPTOR - SFATURI ȘI SUGESTII



AVERTISMENT!

Consultați capitolele privind siguranța.



Temperatura și duratele de gătire din tabele sunt doar orientative. Acestea depind de rețetele și de calitatea și cantitatea ingredientelor utilizate.

12.1 Aer cald umed

Aliment	Temperatură (°C)	Timp (min)	Poziție raft	Accesorii
Pâine și pizza				
Chifle	190	25 - 30	2	tavă de gătit sau cratiță adâncă
Chifle din aluat de pâine	200	40 - 45	2	tavă de gătit sau cratiță adâncă
Pizza congelată 350 g	190	25 - 35	2	raft sârmă
Prăjituri în tavă de gătit				

Aliment	Temperatura (°C)	Timp (min)	Poziție raft	Accesorii
Ruladă	180	20 - 30	2	tavă de gătit sau cratiță adâncă
Negresă	180	35 - 45	2	tavă de gătit sau cratiță adâncă
Prăjituri în formă				
Soufflé	210	35 - 45	2	șase vase ceramice ramekin pe raft de sârmă
Blat de pandișpan	180	25 - 35	2	formă pentru aluat fraged pe raft de sârmă
Pandișpan	150	35 - 45	2	formă de prăjituri pe raft de sârmă
Pește				
Pește în folie 300 g	180	25 - 35	2	tavă de gătit sau cratiță adâncă
Pește întreg 200 g	180	25 - 35	2	tavă de gătit sau cratiță adâncă
File de pește 300 g	180	30 - 40	2	tavă de pizza pe raft de sârmă
Carne:				
Carne în folie 250 g	200	35 - 45	2	tavă de gătit sau cratiță adâncă
Frigărui de carne 500 g	200	30 - 40	2	tavă de gătit sau cratiță adâncă
Articole mici coapte				
Prăjituri	170	25 - 35	2	tavă de gătit sau cratiță adâncă
Macarons	170	40 - 50	2	tavă de gătit sau cratiță adâncă
Brioșe	180	30 - 40	2	tavă de gătit sau cratiță adâncă
Biscuiți sărați	160	25 - 35	2	tavă de gătit sau cratiță adâncă
Fursecuri	140	25 - 35	2	tavă de gătit sau cratiță adâncă
Mini tarte	170	20 - 30	2	tavă de gătit sau cratiță adâncă
Vegetarian				
Legume mixte în folie 400 g	200	20 - 30	2	tavă de gătit sau cratiță adâncă
Omeletă	200	30 - 40	2	tavă de pizza pe raft de sârmă
Legume la tavă 700 g	190	25 - 35	2	tavă de gătit sau cratiță adâncă

12.2 BBQ rack

Aliment	Cantitate (g) 1)	Poziția butonului / Temperatură (°C)	Timp (min)	Poziție raft
Shish Tawook	200 - 250	maxim	15 - 25	3
Kofta	100 - 130	maxim	10 - 20	3

Aliment	Cantitate (g) 1)	Poziția butonului / Temperatură (°C)	Timp (min)	Poziție raft
Kebab la grătar	100 - 130	maxim	15 - 25	3
Cârnați bavarezi	200 - 220	maxim	15 - 25	3
Picanha	200 - 250	maxim	10 - 20	3
Bacon	160 - 180	maxim	15 - 25	3
Cârnați italieni	220 - 240	maxim	20 - 30	3
Kebab de legume	130 - 150	maxim	10 - 20	3
Kebab de calamar	130 - 150	maxim	15 - 25	3
Kebab de caracatiță	130 - 150	maxim	10 - 20	3
Kebab din fructe	130 - 150	maxim	10 - 20	3

1) Cantitatea sugerată pentru un băț pentru frigărui. Întindeți alimentele uniform pe întreaga lungime a bățului pentru frigărui și asigurați-vă că nu apar probleme de rotație.

12.3 Informații pentru institutele de testare

Aliment	Funcție	Temperatura (°C)	Accesorii	Poziție raft	Timp (min)
Prăjituri mici (16 bucăți pe tavă)	Încalzire sus și jos	160	tavă de gătit	3	20 - 30
Prăjituri mici (16 bucăți pe tavă)	Gătire cu aer cald	150	tavă de gătit	3	20 - 30
Prăjituri mici (16 bucăți pe tavă)	Aer cald cu ventilație	160	tavă de gătit	1 + 3	30 - 40
Plăcintă cu mere (2 forme de Ø20 cm, setare diagonală)	Încalzire sus și jos	190	raft sârmă	1	65 - 75
Plăcintă cu mere (2 forme de Ø20 cm, setare diagonală)	Gătire cu aer cald	180	raft sârmă	2	70 - 80
Pandișpan fără grăsimi	Încalzire sus și jos	180	raft sârmă	2	20 - 30
Pandișpan fără grăsimi	Gătire cu aer cald	160	raft sârmă	2	25 - 35
Pandișpan fără grăsimi	Aer cald cu ventilație	170	raft sârmă	1 + 3	30 - 40
Biscuit pufos / Patiserie	Încalzire sus și jos	140	tavă de gătit	3	15 - 30
Biscuit pufos / Patiserie	Gătire cu aer cald	140	tavă de gătit	3	20 - 30
Biscuit pufos / Patiserie	Aer cald cu ventilație	140	tavă de gătit	1 + 3	15 - 30
Pâine prăjită ¹⁾	Gătire intensivă	230	raft sârmă	3	3 - 5

Aliment	Funcție	Temperatură (°C)	Accesorii	Poziție raft	Timp (min)
Burger de vită ²⁾	Gătire intensivă	250	raft de sârmă sau cratiță adâncă	3	15- 20 pe o parte; 10 - 15 pe cealaltă parte

1) Preîncălziți cuptorul timp de 5 minute.

2) Preîncălziți cuptorul timp de 10 minute.

13. CUPTOR - ÎNGRIJIRE ȘI CURĂȚARE

⚠ AVERTISMENT!

Consultați capitolele privind siguranța.

13.1 Observații privind curățarea

Curățați partea din față a cuptorului cu o lavetă moale, apă caldă și agent de curățare slab.

Utilizați un agent de curățare dedicat pentru curățarea suprafețelor metalice.

Curățați interiorul cuptorului după fiecare utilizare. Acumularea de grăsimi sau de alte resturi alimentare poate provoca un incendiu. Riscul este mai mare pentru tava de grătare.

Curățați toate accesoriile după fiecare utilizare și lăsați-le să se usuce. Folosiți o lavetă moale cu apă caldă și agent de curățare. Nu curățați accesoriile în mașina de spălat vase .

Curățați petele dificile cu un produs special de curățat cuptorul.

Nu curățați accesoriile anti-aderente folosind un agent de curățare abraziv sau obiecte cu muchii ascuțite.

13.2 Curățarea BBQ rack

⚠ AVERTISMENT!

Curățați accesoriul după fiecare utilizare.

⚠ AVERTISMENT!

Aveți grijă când curățați bețele pentru frigărui. Acestea sunt ascuțite. Există un risc de rănire.

1. Dezasamblați BBQ rack.

2. Înmuiiați accesoriul în apă cu săpun înainte de curățare.

3. Curățați componentele BBQ rack cu un burete sau utilizați o perie neabrazivă pentru a îndepărta resturile.

De asemenea, în mașina de spălat vase este posibilă curățarea cutiei de viteze, a bețelor și suportului pentru frigărui.

13.3 Pentru cuptoarele din inox sau aluminiu

Curățați ușa cuptorului numai cu o lavetă sau burete umed. Uscați-o cu o lavetă moale.

A nu se folosi bureți din sârmă, acizi sau produse abrazive, deoarece pot deteriora suprafața cuptorului. Curățați panoul de comandă al cuptorului cu aceeași precauție.

13.4 Scoaterea suporturilor raftului

Pentru a curăța cuptorul, scoateți suporturile pentru raft.

⚠ ATENȚIE!

Aveți grijă când scoateți suporturile pentru raft.

1. Trageți partea din față a suportului pentru rafturi și îndepărtați-o de peretele lateral.

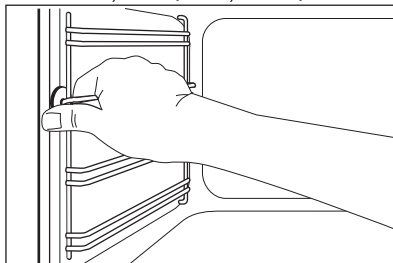

2. Trageți partea din spate a suportului pentru raft și îndepărtați-o de peretele lateral și scoateți-o în afară.

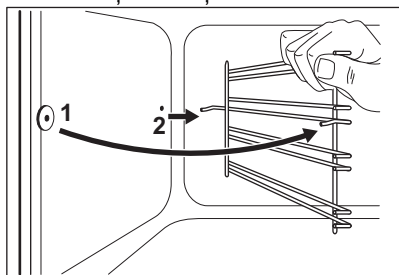

Instalați accesoriile scoase în ordine inversă.

13.5 Demontarea și instalarea panourilor de sticlă ale cuptorului

Puteți scoate panourile de sticlă de la interior pentru a le curăța. Numărul de panouri de sticlă diferă de la un model la altul.

⚠️ AVERTISMENT!

Țineți ușa cuptorului ușor întredeschisă pe durata procesului de curățare. Când o deschideți complet, aceasta se poate închide accidental, cauzând daune potențiale.

⚠️ AVERTISMENT!

Nu utilizați aparatul fără panourile din sticlă.

1. Deschideți ușa până când aceasta este la un unghi de aproximativ 30°. Ușa stă singură în poziție când este întredeschisă.

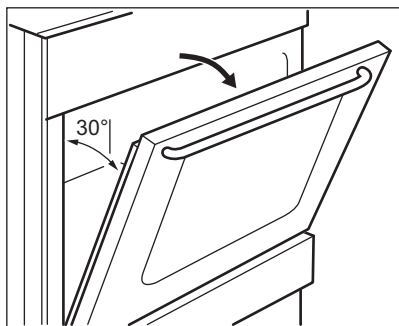

2. Apucați de ambele părți garnitura profilată a ușii (B) de pe partea

superioară a ușii și împingeți-o către interior pentru a elibera cârligul.

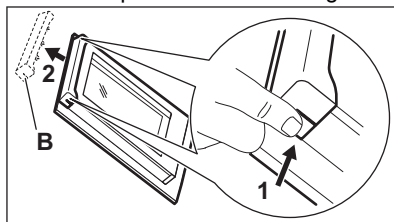

3. Trageți în afară de garnitura profilată a ușii pentru a o scoate.

⚠️ AVERTISMENT!

Când scoateți panourile de sticlă, ușa cuptorului încearcă să se închidă.

4. Țineți de marginea superioară a panourilor de sticlă și scoateți-le unul câte unul.
5. Curățați panoul de sticlă cu apă caldă și săpun. Uscați cu grijă panoul de sticlă. După terminarea procedurii de curățare, montați panourile de sticlă și ușa cuptorului. Urmați pașii de mai sus în ordine inversă. Mai întâi instalați panoul mai mic, apoi cel mare.

⚠️ ATENȚIE!

Asigurați-vă că ați montat panoul intern de sticlă în locașurile adecvate.

13.6 Sertarul

Sertarul de depozitare se află sub cavitatea cuptorului.

⚠️ AVERTISMENT!

Nu puneți alimente în interiorul sertarului.

⚠️ AVERTISMENT!

Nu păstrați în sertar articole inflamabile, cum ar fi materiale de curățare, pungi de plastic, mănuși pentru cuptor, hârtie, produse de curățare, aerosoli, articole din plastic. Când utilizați cuptorul, sertarul poate deveni fierbinte. Există un risc de incendiu.

Sertarul de sub cuptor poate fi scos pentru a fi curățat.

Scoaterea sertarului:

1. Trageți sertarul în afară până când se oprește.
2. Ridicați ușor sertarul, astfel încât să poată fi ridicat în sus în unghi față de ghidajele sertarului.

Pentru a instala sertarul, urmați procedura în ordine inversă.

13.7 Înlocuirea becului

AVERTISMENT!

Pericol de electrocutare.
Becul poate fi fierbinte.

1. Opriți cuptorul. Așteptați până când cuptorul este rece.
2. Deconectați cuptorul de la sursa de alimentare electrică.
3. Puneți o lavetă pe fundul cavității.

Becul din spate

1. Rotiți capacul din sticlă al becului și scoateți-l.
2. Curățați capacul de sticlă.
3. Înlocuiți becul cu un bec adecvat rezistent la o temperatură de 300 °C.
4. Montați capacul de sticlă.

14. DEPANARE

AVERTISMENT!

Consultați capitolele privind siguranța.

14.1 Ce trebuie făcut dacă...

Problemă	Cauză posibilă	Soluție
Nu puteți activa aparatul.	Aparatul nu este conectat la o sursă electrică sau este conectat incorect.	Verifică dacă aparatul este conectat corect la rețeaua electrică.
	Siguranța este arsă.	Verificați dacă siguranța este cauza defecțiunii. Dacă siguranța se arde în mod repetat, contactați un electrician calificat.
Plița nu poate fi pornită sau utilizată.	Siguranța este arsă.	Porniți plita din nou și setați nivelul de încălzire în mai puțin de 10 de secunde.
Indicatorul de căldură reziduală nu se aprinde.	Zona nu este fierbinte pentru că fost utilizată doar o scurtă perioadă de timp.	Dacă zona a funcționat suficient de mult pentru a fi fierbinte, apelați la un Centru de service autorizat.
Cuptorul nu se încălzește.	Cuptorul este dezactivat.	Activați cuptorul.
	Setările necesare nu sunt setate.	Asigurați-vă că setările sunt corecte.
	Ceasul nu este setat.	Setați ceasul.
Becul nu funcționează.	Becul este defect.	Înlocuiți becul.
Aburul și condensul se depun pe alimente și în cavitatea cuptorului.	Ați lăsat vasul cu mâncare prea mult timp în cuptor.	Nu lăsați vasele cu mâncare în cuptor mai mult de 15 - 20 minute după terminarea procesului de gătit.
Gătirea alimentelor durează prea mult sau prea puțin.	Temperatura este prea scăzută sau prea ridicată.	Reglați temperatura dacă este necesar. Urmați sfaturile din manualul utilizatorului.

Problemă	Cauză posibilă	Soluție
Afișajul indică „12.00”.	A fost o pană de curent.	Setați ceasul.
Cuptorul nu poate fi pornit sau utilizat. Afișajul indică „400” și este emis un semnal acustic.	Cuptorul este conectat incorect la o sursă de alimentare electrică.	Verificați dacă cuptorul este conectat corect la sursa de alimentare electrică (consultați schema de conectare, dacă există).

14.2 Date pentru service

Dacă nu poți remedia problema de unul singur, contactează comerciantul sau un centru de service autorizat.

Datele necesare solicitate de centrul de service se găsesc pe plăcuța cu date tehnice. Plăcuța cu datele tehnice se află pe cadrul frontal al cavității aparatului. Nu scoate plăcuța cu date tehnice din interiorul aparatului.

Îți recomandăm să notezi datele aici:

Model (MOD.)
Numărul produsului (PNC)
Numărul de serie (S.N.)

15. CLASA DE EFICIENȚĂ ENERGETICĂ

15.1 Informații despre produs în conformitate cu Regulamentul din UE privind ecodesignul pentru plită

Identificarea modelului	LKR540267X	
Tipul plitei	Plită în interiorul aragazului autonom	
Numărul zonelor de gătire	4	
Tehnologie de încălzire	Arzător radiant	
Diametrul zonelor de gătire circulare (Ø)	Stânga spate	14.0 cm
	Dreapta spate	18.0 cm
	Dreapta față	14.0 cm
	Stânga față	18.0 cm
Consumul de energie pe fiecare zonă de gătire (EC electric cooking)	Stânga spate	181.8 Wh/kg
	Dreapta spate	182.1 Wh/kg
	Dreapta față	181.8 Wh/kg
	Stânga față	182.1 Wh/kg
Consumul de energie al plitei (EC electric hob)	182.0 Wh/kg	

IEC/EN 60350-2 - Aparate de gătit electrocasnice - Partea 2: Plite - Metode pentru măsurarea performanței.

15.2 Plită - Economii de energie

Puteți economisi energie în timpul gătirii zilnice dacă urmați recomandările de mai jos.

- Pentru încălzirea apei, utilizați numai cantitatea de care aveți nevoie.
- Dacă este posibil, puneți întotdeauna capacul pe vas.

- Înainte de a activa zona de gătit, puneți vasul pe aceasta.
- Baza vasului trebuie să aibă același diametru cu zona de gătire.
- Puneți vase mici pe zonele de gătit mici.
- Puneți vasul direct în centrul zonei de gătit.
- Pentru a păstra alimentele calde sau pentru a le topi folosiți căldura reziduală.

15.3 Informații despre produs și Fișa cu informații despre produs în conformitate cu Regulamentul UE privind etichetare ecologică și energetică pentru cuptoare,

Denumirea furnizorului	Electrolux
Identificarea modelului	LKR540267X 943005713
Index de eficiență energetică	94.9
Clasă de eficiență energetică	A
Consum de energie cu o încărcătură standard, modul convențional	0,84 kWh/ciclu
Consum de energie cu o încărcare standard, în modul ventilație	0,75 kWh/ciclu
Număr de cavități	1
Sursă de căldură	Energie electrică
Volumul	57 l
Tip cuptor	Cuptor în interiorul aragazului autonom
Masă	42.0 kg

IEC/EN 60350-1 - Aparate de gătit electrocasnice - Partea 1: Gamă, cuptoare, cuptoare cu abur și grill-uri - Metoda pentru măsurarea performanței.

15.4 Cuptor - Economisire energie

Următoarele sfaturi de mai jos vă vor ajuta să economisiți energie atunci când utilizați aparatul.

Asigură-te că ușa aparatului este închisă în timpul funcționării. Nu deschide ușa aparatului prea des în timpul gătirii. Menține garnitura ușii curată și asigură-te că este bine fixată în poziție.

Folosiți vase metalice și forme și recipiente întunecate care nu reflectă pentru o economie optimizată de energie.

Nu preîncălziți aparatul înainte de gătire decât dacă acest lucru este recomandat în mod specific.

Ai grijă ca pauzele să fie cât mai mici între două coaceri, atunci când pregătești mai multe preparate o dată.

Gătitul cu ventilator

Atunci când este posibil, folosește funcțiile de gătit cu ventilator pentru a economisi energie.

Căldura reziduală

Atunci când durata de gătire este mai mare de 30 de min, redu temperatura aparatului cu cel puțin 3 - 10 min înainte de încheierea gătirii. Căldura reziduală din interiorul aparatului va continua să gătească preparatul.

Folosiți căldura reziduală pentru a menține mâncarea caldă sau pentru a încălzi alte preparate.

Menținerea caldă a alimentelor

Alegeți setarea pentru cea mai mică temperatură posibilă pentru a folosi căldura reziduală și menține mâncarea caldă.

Aer cald umed

Funcție concepută pentru a economisi energie în timpul gătirii. Pentru detalii

suplimentare, consultă capitolul „Aparat - Utilizare zilnică”, funcțiile aparatului.



15.5 Informații despre produs pentru consumul de energie și timpul maxim de atingere a modului de putere scăzută aplicabil

Consumul de putere în standby

0.8 W

Timpul maxim necesar pentru ca echipamentul să atingă automat modul de putere scăzută aplicabil 20 min.

16. INFORMAȚII PRIVIND MEDIUL

Reciclați materialele marcate cu simbolul . Pentru a recicla ambalajele, acestea trebuie puse în containerele corespunzătoare. Ajuțați la protejarea mediului și a sănătății umane și la reciclarea deșeurilor din aparatele electrice și electrocasnice. Nu aruncați aparatele marcate cu acest simbol  împreună cu

deșeurile menajere. Returnați produsul la centrul local de reciclare sau contactați administrația orașului dvs.

Electrolux Appliances AB - Contact Address:
Al. Powstancow Slaskich 26, 30-570 Krakow,
Poland

electrolux.com

867375776-B-152025



CE