

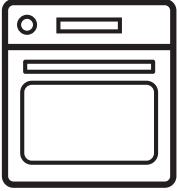

Electrolux



electrolux.com/register



RO Manual de utilizare | Cuptor cu abur

EOC6H71X

EOC6H71Z



NE GÂNDIM LA DVS

Vă mulțumim că ați achiziționat un aparat Electrolux. Ați ales un produs rezultat în urma a zeci de ani de experiență profesională și inovație. Ingenios și stilat, a fost conceput gândindu-vă la Dvs. Pentru ca să fiți asigurați că aveți toate cunoștințele necesare pentru obținerea unor rezultate extraordinare de fiecare dată când îl folosiți.

Bine ați venit la Electrolux.

Vizitați site-ul nostru pentru:



A găsi sfaturi privind utilizarea, broșuri, informații pentru depanare, service și reparații:

www.electrolux.com/support



A vă înregistra produsul pentru a beneficia de servicii mai bune:

www.registerelectrolux.com



A cumpăra accesorii, consumabile și piese de schimb originale pentru aparatul dvs.:

www.electrolux.com/shop

ASISTENȚĂ PENTRU CLIEȚI ȘI SERVICE

Utilizați întotdeauna piese de schimb originale.

Atunci când contactați Centrul nostru de service autorizat, asigurați-vă că aveți la dispoziție următoarele informații: Model, PNC, Număr de serie.

Informațiile pot fi găsite pe plăcuța cu date tehnice.

 Avertisment / Atenție - Informații privind siguranța

 Informații și sfaturi generale

 Informații privind mediul înconjurător

Ne rezervăm dreptul asupra efectuării de modificări.

CUPRINS

1. INFORMAȚII PRIVIND SIGURANȚA.....	3
2. INSTRUCȚIUNI DE SIGURANȚĂ.....	5
3. INSTALAREA.....	7
4. DESCRIEREA PRODUSULUI.....	9
5. PANOUL DE COMANDĂ.....	10
6. ÎNAINTE DE PRIMA UTILIZARE.....	10
7. UTILIZAREA ZILNICĂ.....	11
8. FUNCȚIILE CEASULUI.....	13
9. UTILIZAREA ACCESORIILOR.....	16
10. FUNCȚII SUPPLEMENTARE.....	19
11. INFORMAȚII ȘI SFATURI.....	20
12. ÎNGRIJIREA ȘI CURĂȚAREA.....	23
13. DEPANAREA.....	27
14. EFICIENȚĂ ENERGETICĂ.....	29
15. INFORMAȚII PRIVIND MEDIUL.....	30

1. ⚠️ INFORMAȚII PRIVIND SIGURANȚA

Înainte de instalarea și de utilizarea aparatului, citiți cu atenție instrucțiunile furnizate. Producătorul nu este responsabil pentru nicio vătămare sau daună rezultată din instalarea sau utilizarea incorectă. Păstrați permanent instrucțiunile într-un loc sigur și accesibil pentru o consultare ulterioară.

1.1 Siguranța copiilor și a persoanelor vulnerabile

- Acest aparat poate fi utilizat de copiii cu vârsta mai mare de 8 ani, de persoanele cu capacități fizice, senzoriale sau mentale reduse sau de persoanele ne-experimentate doar sub supraveghere sau după o scurtă instruire care să le ofere informațiile necesare despre utilizarea sigură a aparatului și să le permită să înțeleagă pericolele la care se expun. Copiii cu vârsta mai mică de 8 ani și persoanele cu dizabilități profunde și complexe nu trebuie lăsate să se apropie de aparat dacă nu sunt supravegheate permanent.
- Copiii trebuie supravegheați pentru a vă asigura că nu se joacă cu aparatul.
- Nu lăsați ambalajele la îndemâna copiilor și aruncați-le conform reglementărilor.
- AVERTISMENT: Aparatul și piesele accesibile ale acestuia devin fierbinți pe durata utilizării. Nu lăsați copiii și animalele de companie în apropierea aparatului atunci când funcționează și se răcește.
- Dacă aparatul are un dispozitiv de siguranță pentru copii, acesta trebuie activat.
- Copiii nu vor realiza operațiunile de curățare sau de întreținere care revin utilizatorului aparatului fără a fi supravegheați.

1.2 Informații generale despre siguranță

- Acest aparat poate fi utilizat numai pentru gătire.
- Acest aparat este proiectat pentru utilizarea în locuințe individuale la interior

- Acest aparat electrocasnic poate fi utilizat în birouri, camere de oaspeți, camere de oaspeți cu paturi și mic dejun, case de oaspeți în cadrul fermelor și alte spații de cazare similare, în care această utilizare nu depășește (media) nivelurile de utilizare domestică.
- Instalarea acestui aparat și înlocuirea cablului vor fi efectuate exclusiv de o persoană calificată.
- Nu folosi aparatul înainte de a-l instala în structura încorporată.
- Aparatul trebuie deconectat de la sursa de alimentare înainte de a efectua orice operațiune de întreținere.
- În cazul în care cablul de alimentare este deteriorat, acesta trebuie înlocuit de producător, de centrul de service autorizat al acestuia sau de persoane cu o calificare similară pentru a se evita electrocutarea.
- AVERTISMENT: Asigurați-vă că aparatul este oprit înainte de a înlocui becul pentru a evita o posibilă electrocutare.
- AVERTISMENT: Aparatul și piesele accesibile ale acestuia devin fierbinți pe durata utilizării. Se recomandă ca elementele de încălzire sau suprafața aparatului să nu fie atinse.
- Utilizați întotdeauna mănuși de cuptor pentru a scoate sau a pune în aparat vase sau accesorii.
- Utilizați doar senzorul alimentar (senzorul) recomandat pentru acest aparat.
- Pentru a scoate suporturile pentru raft trebuie să trageți mai întâi de partea din față a suportului, după care să îndepărtați capătul din spate de pereții laterali. Instalați suporturile pentru raft în ordine inversă.
- Nu folosiți un aparat de curățat cu abur pentru a curăța aparatul.
- Nu folosiți substanțe abrazive dure sau raclete ascuțite de metal pentru a curăța sticla ușii deoarece acestea pot zgâria suprafața, ceea ce poate avea drept consecință spargerea sticlei.

2. INSTRUCȚIUNI DE SIGURANȚĂ

2.1 Instalarea

AVERTISMENT!

Doar o persoană calificată trebuie să instaleze acest aparat.

- Îndepărtați toate ambalajele.
- Dacă aparatul este deteriorat, nu îl instalați sau utilizați.
- Urmați instrucțiunile de instalare furnizate împreună cu aparatul.
- Aveți întotdeauna grijă când mutați aparatul deoarece acesta este greu. Folosiți întotdeauna mănuși de protecție și încălțăminte închisă.
- Nu trageți aparatul de mâner.
- Instalați aparatul într-un loc sigur și adecvat care satisface cerințele privind instalarea.
- Respectați distanțele minime față de alte aparate și corpuri de mobilier.
- Înainte de a instala aparatul, verificați dacă ușa aparatului se poate deschide fără probleme.
- Aparatul este prevăzut cu un sistem de răcire electrică. Pentru a funcționa, acesta necesită curent electric.

Înălțimea minimă a dulapului (Înălțimea minimă a dulapului de sub blatul de lucru)	590 (600) mm
Lățimea dulapului	560 mm
Adâncimea dulapului	550 (550) mm
Înălțimea părții frontale a aparatului	594 mm
Înălțimea părții posterioare a aparatului	576 mm
Lățimea părții frontale a aparatului	595 mm
Lățimea părții posterioare a aparatului	559 mm
Adâncimea aparatului	569 mm
Adâncimea încorporabilă a aparatului	548 mm

Adâncimea cu ușa deschisă	1022 mm
Dimensiunea minimă a orificiului de ventilație. Orificiul este poziționat în partea din spate jos	560x20 mm
Lungimea cablului de alimentare electrică. Cablul este poziționat în colțul dreapta al peretelui posterior	1500 mm
Șuruburi de montaj	4x25 mm

2.2 Conexiunea la rețeaua electrică

AVERTISMENT!

Pericol de incendiu și electrocutare.

- Toate conexiunile electrice trebuie realizate de către un electrician calificat.
- Aparatul trebuie legat la o priză cu împământare.
- Asigurați-vă că parametrii de pe plăcuța cu date tehnice sunt compatibili cu valorile nominale ale sursei de alimentare.
- Utilizați întotdeauna o priză cu protecție (împământare) contra electrocutării, montată corect.
- Nu folosiți prize multiple și cabluri prelungitoare.
- Procedați cu atenție pentru a nu deteriora ștecherul și cablul de alimentare electrică. Dacă este necesară înlocuirea cablului de alimentare, acesta trebuie înlocuit numai de către Centrul de servicii autorizat.
- Nu lăsați cablurile de alimentare electrică să atingă sau să se aple în apropierea ușii aparatului sau a nișei de sub aparat, în special atunci când acesta funcționează sau ușa este fierbinte.
- Protecția la electrocutare a pieselor aflate sub tensiune și izolate trebuie fixată astfel încât să nu permită scoaterea ei fără folosirea unor unelte.
- Introduceți ștecherul în priză numai după încheierea procedurii de instalare. Asigurați accesul la priză după instalare.

- Dacă priza de curent prezintă jocuri, nu conectați ștecherul.
- Nu trageți de cablul de alimentare pentru a scoate din priză aparatul. Trageți întotdeauna de ștecher.
- Folosiți doar dispozitive de izolare adecvate: întrerupătoare pentru protecția liniei, siguranțe (siguranțe înfiletabile scoase din suport), contactori și declanșatori la protecția de împământare.
- Instalația electrică trebuie să fie prevăzută cu un dispozitiv de izolare, care să vă permită să deconectați aparatul de la rețea la toți polii. Dispozitivul izolator trebuie să aibă o deschidere între contacte de cel puțin 3 mm.
- Acest aparat este livrat cu un ștecăr și un cablu de alimentare electrică.

Tipurile de cabluri adecvate pentru instalare sau înlocuire pentru Europa:

H07 RN-F, H05 RN-F, H05 RRF, H05 VV-F, H05 V2V2-F (T90), H05 BB-F

Pentru secțiunea cablului, consultați puterea totală de pe plăcuța cu date tehnice. De asemenea, puteți consulta tabelul:

Putere totală (W)	Secțiunea cablului (mm ²)
maxim 1380	3x0.75
maxim 2300	3x1
maxim 3680	3x1.5

Cablul de împământare (cablul verde/galben) trebuie să fie cu 2 cm mai lung decât cablurile neutre din faza maro și albastre

2.3 Utilizarea

AVERTISMENT!

Pericol de rănire, arsuri și electrocutare sau explozie.

- Nu modificați specificațiile acestui aparat.
- Verificați dacă orificiile de ventilație nu sunt blocate.
- Nu lăsați aparatul nesupravegheat în timpul funcționării.
- Dezactivați aparatul după fiecare întrebuințare.

- Procedați cu atenție la deschiderea ușii aparatului atunci când aparatul este în funcțiune. Se poate degaja aer fierbinte.
- Nu acționați aparatul având mâinile umede sau când acesta este în contact cu apa.
- Nu aplicați presiune asupra ușii deschise.
- Nu utilizați aparatul ca suprafață de lucru sau ca loc de depozitare.
- Deschideți ușa aparatului cu atenție. Utilizarea unor ingrediente cu conținut de alcool poate determina prezența aburilor de alcool în aer.
- Nu lăsați scânteele sau flăcările deschise să intre în contact cu aparatul atunci când deschideți ușa.
- Produsele inflamabile sau obiectele umezite cu produse inflamabile nu trebuie introduse în aparat, nici puse alături sau deasupra acestuia.

AVERTISMENT!

Pericol de deteriorare a aparatului.

- Pentru a preveni deteriorarea sau decolorarea emailului:
 - nu puneți vase sau alte obiecte în aparat direct pe baza acestuia.
 - nu puneți folie din aluminiu direct pe baza cavității aparatului.
 - nu puneți apă direct în aparatul fierbinte.
 - nu țineți vase umede și alimente în interior după încheierea gătirii.
 - procedați cu atenție la demontarea sau instalarea accesoriilor.
- Decolorarea emailului sau a oțelului inoxidabil nu are niciun efect asupra funcționării aparatului.
- Folosiți o cratiță adâncă pentru prăjiturile însirocate. Sucurile de fructe lasă pete care pot fi permanente.
- Gătiți întotdeauna cu ușa închisă a aparatului.
- Dacă aparatul este instalat în spatele unui panou de mobilă (de ex. o ușă), asigurați-vă că ușa nu se închide niciodată atunci când aparatul funcționează. Căldura și umezeala se pot acumula în spatele panoului închis de mobilă ceea ce produce daune aparatului, unității carcasei sau podelei. Nu închideți panoul de mobilă dacă aparatul nu s-a răcit complet după utilizare.

2.4 Îngrijirea și curățarea

AVERTISMENT!

Pericol de vătămare personală, incendiu sau deteriorare a aparatului!

- Înainte de a efectua operațiunile de întreținere, dezactivați aparatul și scoateți ștecherul din priză.
- Verificați dacă aparatul s-a răcit. Există riscul de spargere a panourilor de sticlă.
- Înlocuiți imediat panourile de sticlă ale ușii dacă acestea sunt deteriorate. Contactați Centrul de service autorizat.
- Aveți grijă atunci când îndepărtați ușa aparatului. Ușa este grea!
- Curățați cu regularitate aparatul pentru a preveni deteriorarea materialului de la suprafață.
- Curățați aparatul cu o lavetă moale și umedă. Utilizați numai detergenți neutri. Nu folosiți niciun produs abraziv, burete abraziv, solvent sau obiect metalic.
- Dacă folosiți un spray pentru cuptor, respectați instrucțiunile de siguranță de pe ambalajul acestuia.

2.5 Gătirea cu abur

AVERTISMENT!

Pericol de arsuri și de deteriorare a aparatului.

- Aburul eliberat poate provoca arsuri:
 - Nu deschideți ușa aparatului în timpul utilizării gătirii cu abur.
 - Deschideți cu grijă ușa aparatului după utilizarea gătitului cu abur.

2.6 Iluminare interioară

AVERTISMENT!

Pericol de electrocutare.

- Referitor la becul (becurile) din acest produs și becurile de schimb vândute separat: Aceste becuri sunt concepute pentru a suporta situațiile fizice extreme din aparatele electrocasnice, cum ar fi cele de temperatură, vibrație, umiditate sau au rolul de a semnaliza informații privitoare la starea operațională a aparatului. Acestea nu sunt destinate utilizării în alte aplicații și nu sunt adecvate pentru iluminarea camerelor din locuință.
- Acest produs conține o sursă de lumină cu clasa de eficiență energetică G.
- Folosiți exclusiv becuri cu aceleași specificații.

2.7 Serviciul de asistență tehnică

- Pentru a repara aparatul contactați Centrul de service autorizat.
- Utilizați doar piese de schimb originale.

2.8 Eliminare

AVERTISMENT!

Pericol de rănire sau sufocare.

- Contactați autoritatea locală pentru informații privind eliminarea aparatului.
- Deconectați aparatul de la sursa de alimentare electrică.
- Tăiați cablul de alimentare electrică chiar de lângă aparat și aruncați-l.
- Scoateți încuietoarea ușii pentru a nu permite copiilor sau animalelor de companie să rămână blocați în aparat.

3. INSTALAREA

AVERTISMENT!

Consultați capitolele privind siguranța.

3.1 Încorporarea



www.youtube.com/electrolux
www.youtube.com/aeg

How to install your AEG/Electrolux
Oven - Column installation 

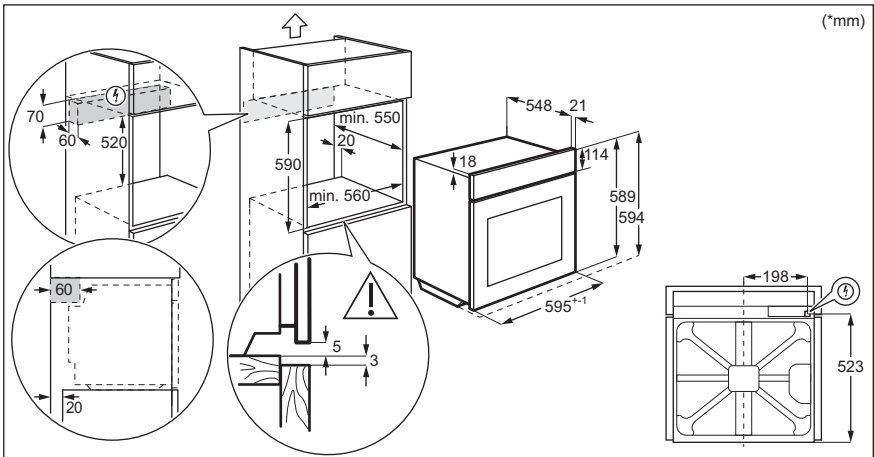
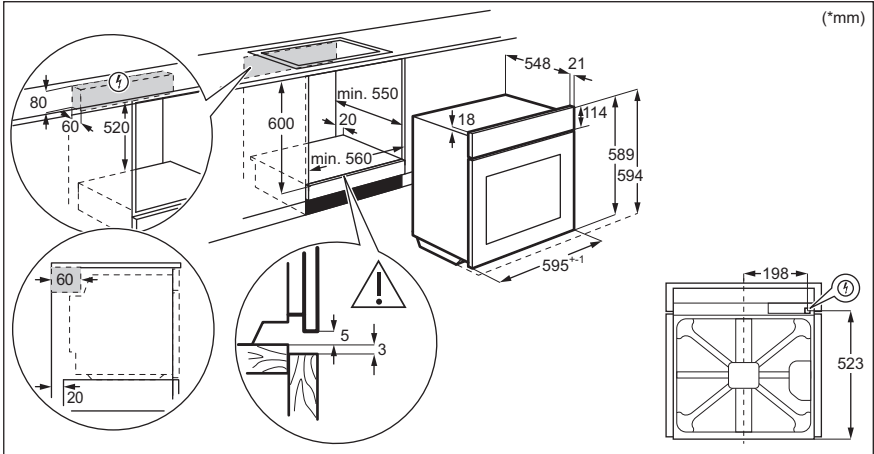

3.2 Fixarea aparatului de mobilier

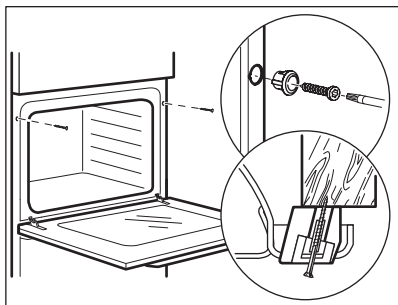

4. DESCRIEREA PRODUSULUI

4.1 Prezentare generală

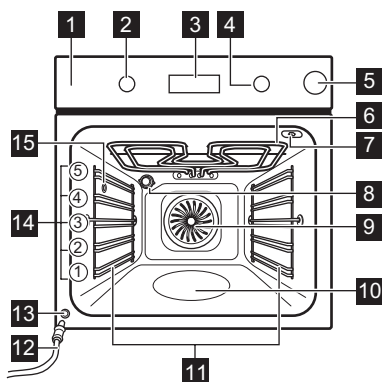

- 1 Panou de comandă
- 2 Buton de selectare pentru funcții de gătire
- 3 Afișaj
- 4 Buton de comandă (pentru temperatură)
- 5 Sertar pentru apă
- 6 Element de încălzire
- 7 Priză pentru senzorul de gătire
- 8 Becul
- 9 Ventilator
- 10 Adâncitură cavitate- Recipient pentru curățarea cu apă
- 11 Suport pentru raft, detașabil
- 12 Țeavă de evacuare
- 13 Supapă de evacuare a apei
- 14 Poziții raft
- 15 Alimentare cu abur

4.2 Accesorii

- **Raft sârmă**
Pentru veselă, forme pentru prăjituri, fripturi.
- **Tavă de gătit**
Pentru prăjituri și biscuiți.
- **Cratiță**
Pentru coacere și frigere sau ca tavă pentru grăsime.



- **Senzor de gătire**
Pentru a măsura cât de bine este gătită mâncarea.
- **Ghidaje telescopice**
Cu ajutorul ghidajelor telescopice puteți monta sau scoate rafturile cu ușurință.

5. PANOUL DE COMANDĂ

5.1 Butoane de selectare retractabile

Pentru a utiliza aparatul, apăsați butonul.
Butonul iese în afară.

5.2 Câmpuri cu senzor / Butoane

	Pentru a seta CRONOMETRUL. Țineți-l apăsat mai mult de 3 secunde pentru a aprinde sau stinge becul cuptorului.
	Pentru a seta o funcție ceas.
	Pentru a verifica temperatura cuptorului sau temperatura senzorului (dacă există). Folosiți doar atunci când o funcție de gătire este activă.

5.3 Afișaj

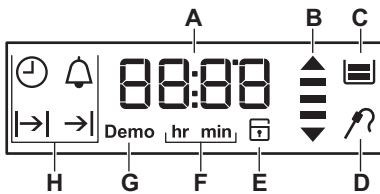

- A. Cronometru / Temperatură
- B. Indicator de încălzire și căldură reziduală
- C. Sertar pentru apă
- D. Senzor de gătire (doar la modelele selectate)
- E. Blocare a ușii (doar la modelele selectate)
- F. Ore / minute
- G. Modul Demo (doar pentru anumite modele)
- H. Funcțiile ceasului

6. ÎNAINTE DE PRIMA UTILIZARE

AVERTISMENT!

Consultați capitolele privind siguranța.

Setați ora înainte de a folosi cuptorul.

6.1 Curățarea inițială

Pasul 1	Pasul 2	Pasul 3
Scoate accesoriile și suporturile de raft detașabile din aparat.	Curăță aparatul și accesoriile doar cu o lavetă din microfibră, apă caldă și un detergent neagresiv.	Pune accesoriile și suporturile de raft detașabile înapoi în cuptor.

6.2 Preîncălzirea inițială

Preîncălziți cuptorul gol înainte de a-l folosi prima dată.

Pasul 1 Scoateți toate accesoriile din cuptor și suporturile pentru raftul mobil.

Pasul 2 Setati temperatura maximă a funcției: 
Lăsați cuptorul să funcționeze timp de 1 h.

Pasul 3 Setati temperatura maximă a funcției: 
Lăsați cuptorul să funcționeze timp de 15 min.

 Cuptorul poate emite un miros și fum în timpul pre-încălzirii. Asigurați-vă că încăperea este ventilată.

7. UTILIZAREA ZILNICĂ

AVERTISMENT!

Consultați capitolele privind siguranța.

7.1 Modul de setare Funcția de încălzire

Pasul 1 Rotiți butonul de selectare pentru funcțiile de gătire pentru a selecta o funcție de gătire.

Pasul 2 Rotiți butonul de comandă pentru a selecta temperatura .

Pasul 3 Când gătitul se încheie, rotiți butoanele la poziția oprit pentru a opri cuptorul.

7.2 Încălzire rapidă

Încălzire rapidă micșorează timpul necesar pentru încălzire.



Nu introduceți alimente în cuptor în timpul operării Încălzire rapidă.

1. Rotiți butonul de selectare pentru funcțiile cuptorului pentru a seta încălzirea rapidă.
2. Rotiți butonul de selectare pentru temperatură pentru a seta temperatura.

Semnalul este emis când aparatul ajunge la temperatura setată.

3. Setati o funcție a cuptorului.

7.3 Indicator de încălzire

Atunci când cuptorul funcționează, barele de pe afișaj  apar una câte una când temperatura din cuptor crește și dispar atunci când temperatura scade.

7.4 Gătirea cu abur



Folositi numai apă. Nu utilizați apă filtrată (demineralizată) sau distilată. Nu utilizați alte lichide. Nu puneți lichide inflamabile sau care conțin alcool în sertarul pentru apă.

1. Setati funcția .
2. Apăsati capacul pentru a deschide sertarul pentru apă.
3. Umpleți sertarul pentru apă până când afișajul prezintă indicatorul Rezervor plin. Capacitatea maximă a rezervorului este de 900 ml. Este suficientă pentru aproximativ 55 - 60 de minute de gătit.
4. Împingeți sertarul pentru apă la loc în poziția sa inițială.
5. Setati temperatura între 130 °C și 230 °C. Gătitul cu abur oferă rezultate bună în acest interval de temperatură.
6. Goliți rezervorul de apă după ce s-a terminat gătirea cu abur.

Așteptați cel puțin 60 de minute după fiecare utilizare a funcției abur pentru a nu lăsa apa fierbinte să iasă din supapa de evacuare a apei.

ATENȚIE!

Aparatul este fierbinte. Pericol de arsuri. Aveți grijă atunci când goliți sertarul pentru apă.

7.5 Indicator pentru rezervorul de apă

	Rezervorul este plin. Când rezervorul este plin este emis un semnal sonor. Pentru a opri semnalul apăsați orice buton.
	Rezervorul este pe jumătate plin.
	Rezervorul este gol. Când rezervorul este gol este emis un semnal sonor. Reumpleți rezervorul.

Dacă turnați prea multă apă în rezervor, o supapă de siguranță mută apa în exces în partea de jos a cavității. Îndepărtați apa cu un burete.

7.6 Golirea rezervorului de apă

⚠ ATENȚIE!

Lăsați cuptorul să se răcească înainte de a începe golirea rezervorului de apă.

1. Pregătiți țeava de evacuare (C), inclusă în pachetul cu manualul utilizatorului. Puneți conectorul (B) la unul din capetele țevii de evacuare.
2. Puneți celălalt capăt al țevii de evacuare (C) într-un recipient. Așezați-l într-o poziție mai joasă decât supapa de evacuare (A).

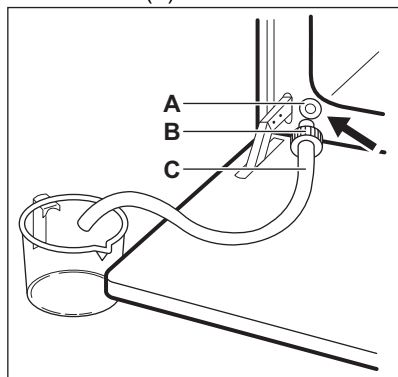

3. Deschideți ușa cuptorului și introduceți conectorul (B) în supapa de evacuare (A).





4. Împingeți conectorul în mod repetat pentru a goli rezervorul de apă. Apa poate rămâne la interior după ce afișajul indică: Așteptați până când nu mai curge apă din supapa de evacuare a apei.
5. Când apa nu mai curge, scoateți conectorul din supapă.



Nu folosiți apa evacuată pentru a umple din nou rezervorul de apă.

7.7 Funcții de încălzire

Funcția de încălzire	Utilizare
Poziția oprit	Cuptorul este oprit.
Încălzire rapidă	Pentru a reduce durata de încălzire.
Aer cald cu ventilație	Pentru a coace simultan pe până la trei poziții ale raftului și pentru a deshidrata alimentele. Setează temperatura cu 20 - 40°C mai jos decât pentru Încălzire sus și jos.
Funcție Pizza	Pentru a coace pizza. Pentru rumenire intensă și crocant la bază.
Încălzire sus și jos / Curățarea cu apă	Pentru a coace și rumeni alimentele fără să schimbi poziția raftului. Consultă capitolul „Îngrijirea și curățarea” pentru detalii despre: Aqua Clean.
Încălzire jos	Pentru a coace prăjituri crocante la bază și pentru a conserva alimentele.
Decongelare	Pentru a decongela alimente (legume și fructe). Timpul necesar decongelării depinde de cantitatea și mărimea preparatelor congelate.

Funcția de încălzire	Utilizare
 Aer cald umed	Această funcție este concepută pentru a economisi energie în timpul gătirii. Când utilizezi această funcție, temperatura din interiorul aparatului poate diferi de temperatura setată. Se utilizează căldura reziduală. Putea de încălzire poate fi redusă. Pentru mai multe informații, consultă capitolul „Utilizarea zilnică”, Note despre: Aer cald umed.
 Grill rapid	Pentru rumenirea alimentelor subțiri în cantități mari și pentru pâine prăjită.
 Gătire intensiva	Pentru a rumeni bucăți mari de carne sau carne de pasăre nedezosată pe un singur raft. Pentru gratinare și rumenire.
 Aer cald + Abur	Pentru gătire la abur. Utilizează această funcție pentru a reduce durata gătirii și pentru a păstra vitaminele și substanțele nutritive ale alimentelor. Selectează funcția și setează temperatura între 130 °C și 230 °C.

7.8 Note despre: Aer cald umed

Această funcție a fost folosită pentru conformarea cu clasa de eficiență energetică și cerințele de ecodesign EU 65/2014 (în conformitate cu și EU 66/2014). Teste conforme cu: IEC/EN 60350-1.





Ușa cuptorului trebuie închisă pe durata gătirii pentru a nu întrerupe funcția astfel încât cuptorul să funcționeze cu cea mai ridicată eficiență energetică posibilă.

Atunci când folosiți această funcție, becul se stinge automat după 30 de sec.

Pentru instrucțiuni de gătire consultați capitolul „Informații și sfaturi”, Aer cald umed Pentru recomandări generale privind economia de energie, consultați capitolul „Eficiența energetică”, Economisirea energiei.

8. FUNCȚIILE CEASULUI

8.1 Tabelul cu Funcțiile ceasului

Funcția ceas	Aplicație
 Ora curentă	Pentru a afișa sau modifica timpul. Puteți schimba timpul doar dacă cuptorul este oprit.
 Durata	Pentru a seta durata gătirii. A se utiliza numai când a fost setată o funcție de gătire.
 Timp de terminare	Pentru a seta ora de oprire a cuptorului. A se utiliza numai când a fost setată o funcție de gătire.
 Temporizare	Combinatie de funcții: Durata, Timp de terminare.
 Cronometru	Pentru a seta timpul pentru numărătoarea inversă. Această funcție nu are nicio influență asupra funcționării cuptorului. Cronometru - poate fi setat în orice moment, chiar dacă cuptorul este oprit.

8.2 Modul de setare: Timpul



După prima conectare la sursa de curent, așteptați până când afișajul indică: **hr, 12:00**. 12 se aprinde intermitent.

Pasul 1 Rotiți butonul de selectare pentru temperatură pentru a seta ora.

Pasul 2  - apăsați pentru a confirma.
Afișajul indică ora setată și: **min.00** - se aprinde intermitent.



Pasul 3 Rotiți butonul de selectare pentru temperatură pentru a seta minutele.

Pasul 4  - apăsați pentru a confirma.
Afișajul indică timpul setat.

 - apăsați în mod repetat pentru a modifica ora curentă.  - se aprinde intermitent pe afișaj.

8.3 Modul de setare a funcției: Durata

Pasul 1 Setati o funcție de gătire.

Pasul 2  - apăsați în mod repetat.  - începe să clipească.

Pasul 3 Rotiți butonul de comandă pentru a seta minutele.  - apăsați pentru a confirma.



Pasul 4 Rotiți butonul de selectare pentru temperatură pentru a seta ora.  - apăsați pentru a confirma. La sfârșitul duratei setate este emis semnalul sonor timp de 2 minute. Setarea duratei se aprinde intermitent pe afișaj. Cuptorul se oprește automat.

Pasul 5 Pentru a opri semnalul apăsați orice buton.

Pasul 6 Rotiți butoanele de selectare la poziția oprit.

8.4 Modul de setare a funcției: Timp de terminare

Pasul 1 Setati o funcție de gătire.

Pasul 2  - apăsați în mod repetat.  - începe să clipească.







Pasul 3 Rotiți butonul de selectare pentru temperatură pentru a seta ora.  - apăsați pentru a confirma.

Pasul 4 Rotiți butonul de selectare pentru temperatură pentru a seta minutele.  - apăsați pentru a confirma. La sfârșitul orei setate, este emis semnalul sonor timp de 2 min. Setarea timpului se aprinde intermitent pe afișaj. Cuptorul se oprește automat.

Pasul 5 Pentru a opri semnalul apăsați orice buton.

Pasul 6 Rotiți butoanele de selectare la poziția oprit.

8.5 Modul de setare a funcției: Temporizare

Pasul 1	Setați o funcție de gătire.
Pasul 2	 - apăsați în mod repetat.  - începe să clipească.
Pasul 3	Rotiți butonul de selectare pentru temperatură pentru a seta minutele pentru funcția: Durata. Apăsați:  .
Pasul 4	Rotiți butonul de selectare pentru temperatură pentru a seta ora pentru funcția: Durata. Apăsați:  .
	Afișajul indică:  .
Pasul 5	Rotiți butonul de selectare pentru temperatură pentru a seta ora pentru funcția: Timp de terminare. Apăsați:  .
Pasul 6	Rotiți butonul de selectare pentru temperatură pentru a seta minutele pentru funcția: Timp de terminare. Apăsați:  .

Afișajul indică: temperatura setată,  .

Cuptorul pornește automat mai târziu, funcționează pentru timpul setat ca durată și se oprește la ora de sfârșit setată.





La ora de sfârșit setată, este emis semnalul sonor timp de 2 min. Setarea timpului se aprinde intermitent pe afișaj. Cuptorul se stinge.

Pasul 7 Pentru a opri semnalul apăsați orice buton.

Pasul 8 Rotiți butoanele de selectare la poziția oprit.

8.6 Modul de setare a funcției: Cronometru

Cronometrul poate fi setat atât cu cuptorul oprit, cât și cu cuptorul pornit.

Pasul 1	  - apăsați în mod repetat.  , 00 - se aprind intermitent.
Pasul 2	Rotiți butonul de selectare pentru temperatură pentru a seta secunde și apoi minutele. Când timpul setat de dvs. este mai mare de 60 de min ore se aprinde intermitent.
Pasul 3	Setați orele. Cronometru - pornește automat după 5 sec. După trecerea a 90% din timp este emis un semnal sonor.
Pasul 4	La încheierea duratei setate este emis semnalul sonor timp de 2 min. 00:00 ,  - se aprinde intermitent. Pentru a opri semnalul apăsați orice buton.

9. UTILIZAREA ACCESORIILOR

⚠️ AVERTISMENT!

Consultați capitolele privind siguranța.

9.1 Utilizarea senzorului pentru temperatura zonei de mijloc

Senzorul pentru temperatura de mijloc măsoară temperatura zonei de mijloc a cărnii. Atunci când carnea ajunge la temperatura setată, cuptorul se stinge.

Există două temperaturi care trebuie setate:

- Temperatura cuptorului. Consultați tabelul pentru prăjire.
- Temperatura zonei de mijloc. Consultați tabelul pentru senzorul temperaturii zonei de mijloc.

⚠️ ATENȚIE!

Utilizați doar senzorul furnizat cu cuptorul sau piese de schimb originale.

1. Setati funcția și temperatura cuptorului.
2. Introduceți punctul senzorului pentru temperatura zonei de mijloc (cu simbolul  pe mâner) în centrul cărnii.
3. Introduceți fișa senzorului în priză din partea de sus a cavității.

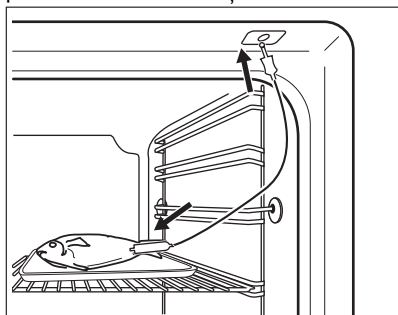

Asigurați-vă că senzorul pentru temperatura zonei de mijloc rămâne în carne și în priză în timpul gătirii. Când utilizați senzorul de temperatură a zonei de mijloc pentru prima dată, temperatura implicită a zonei de mijloc este de 60 °C. În timp ce  clipește, puteți utiliza butonul pentru temperatură

pentru a schimba temperatura zonei de mijloc implicită.

Afișajul indică simbolul senzorului pentru temperatura zonei de mijloc și temperatura implicită a zonei de mijloc.

4. Apăsati  pentru a salva noua temperatură a zonei de mijloc sau așteptați 10 secunde pentru ca setarea să fie salvată automat.

Noua temperatură implicită pentru zona de mijloc este afișată la următoarea utilizare a senzorului pentru temperatura zonei de mijloc.

Atunci când carnea ajunge la temperatura setată pentru zona de mijloc, simbolul pentru senzorul temperaturii de mijloc  și temperatura implicită pentru zona de mijloc se aprind intermitent. Se aude pentru 2 minute semnalul sonor.

5. Pentru a opri semnalul apăsați orice buton.
6. Scoateți conectorul senzorului pentru temperatura zonei de mijloc din priză. Scoateți carnea din cuptor.
7. Opriți cuptorul.

⚠️ AVERTISMENT!

Procedați cu atenție atunci când scoateți vârful și conectorul senzorului pentru temperatura zonei de mijloc. Senzorul pentru temperatura zonei de mijloc este fierbinte. Există pericolul de arsuri.

De fiecare dată când introduceți senzorul pentru temperatura de mijloc în priză, trebuie să setați din nou durata temperaturii zonei de mijloc. Nu puteți selecta durata și sfârșit la.

Când cuptorul calculează durata provizorie pentru prima dată, simbolul  clipește pe afișaj. La sfârșitul calculului, afișajul indică durata gătirii. Calculele rulează în fundal pe durata gătirii și valoarea duratei de pe afișaj este actualizată dacă este necesar.

Pe durata gătirii puteți modifica în orice moment temperatura:

1. Apăsati  °C :

- o singură dată - afișajul indică temperatura setată pentru zona de mijloc; dacă se dorește, poate fi modificată în termen de 5 secunde.
- de două ori - afișajul prezintă temperatura curentă a cuptorului.
- de trei ori - afișajul indică temperatura setată a cuptorului; dacă se dorește, poate fi modificată în termen de 5 secunde. Aceste informații sunt disponibile doar în timpul fazei de încălzire.

2. Utilizați butonul de selectare pentru temperatură pentru a modifica temperatura.

9.2 Introducerea accesoriilor

O mică adâncitură în partea de sus sporește siguranța. Adânciturile sunt și dispozitive anti-răsturnare. Marginea ridicată a raftului împiedică alunecarea vaselor de pe raft.

Raft sârmă:

Împinge raftul pe șinele de ghidare ale suportului pentru rafturi și asigură-te că piciorușele sunt în dreapta în jos.

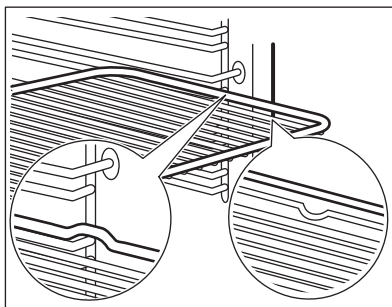

Tavă de gătit / Cratiță adâncă:

Împinge tava pe șinele de ghidare.

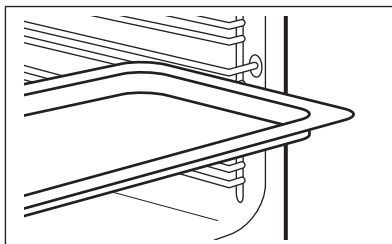

9.3 Accesorii pentru gătit cu abur



Accesoriile din setul pentru abur nu sunt furnizate împreună cu cuptorul. Pentru mai multe informații, contactați furnizorul dvs. local.

Vasul pentru gătit meniu dietetic pentru funcțiile de gătit cu abur

Vasul pentru gătit meniu dietetic este format dintr-un bol de sticlă (A), un capac (B), tub injector (C), injector (D) și un grill de oțel (E).

Bol de sticlă (A)

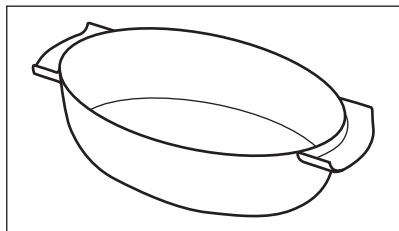

Capac (B)

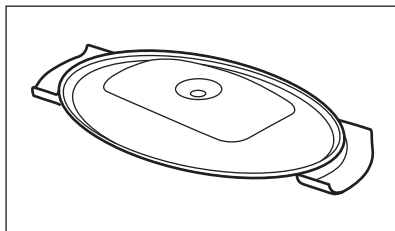

Injector, tub injector și grill din oțel.

Tubul injector (C) este pentru gătitul la abur, injectorul (D) este pentru gătitul la abur direct.

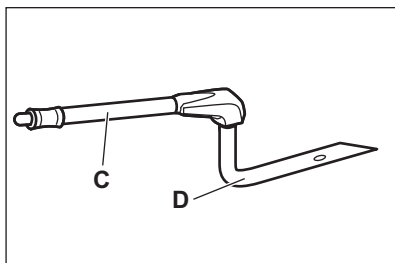

Grill din oțel (E)

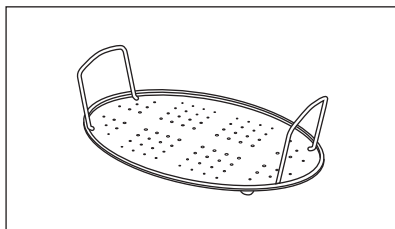

- Nu puneți vasul pentru coacere fierbinte pe suprafețe reci / ude.
- Nu turnați lichide reci în vasul de gătit atunci când acesta este fierbinte.
- Nu utilizați vasul de gătit pe o suprafață de gătit fierbinte.

- Nu curățați vasul de gătit cu agenți abrazivi, degresanți și pudră.

9.4 Gătitul la abur într-un vas pentru gătit dietetic

Pasul 1

Puneți vasul de copt pe grill-ul din oțel și acoperiți-l cu capacul. Introduceți tubul injector în orificiul din capac. Puneți vasul de copt pe a doua poziție pentru raft.

Pasul 2

Conectați tubul injector la alimentarea cu abur.

Pasul 3

Setați cuptorul pentru funcția de gătire cu abur.

9.5 Gătire directă cu abur

Puneți vasul de copt pe grill-ul din oțel. Adăugați puțină apă. Nu utilizați capacul.

AVERTISMENT!

Injectorul poate fi fierbinte atunci când cuptorul funcționează. Folosiți întotdeauna mănuși de cuptor. Scoateți injectorul din cuptor atunci când nu utilizați funcția abur.

Pasul 1 Conectați injectorul cu tubul injector. Conectați tubul injector la alimentarea cu abur.

Pasul 2 Puneți vasul de copt pe prima sau a doua poziție pentru raft. Verificați dacă tubul injector nu este blocat. Țineți injectorul departe de elementul de încălzire.

Pasul 3 Setează cuptorul pentru funcția de gătire cu abur.

Când gătiți alimente cum ar fi pui, rață, curcan sau pește mare, puneți injectorul în alimente.

10. FUNCȚII SUPLIMENTARE

10.1 Modul de utilizare: Blocare acces copii

Când funcția este pornită, cuptorul nu poate fi pornit accidental.

Pasul 1 Asigurați-vă că butonul de selectare pentru funcțiile de gătire este în poziția oprit.

Pasul 2  °C - apăsați lung și simultan timp de 2 sec.

Este emis semnalul sonor. SAFE - apare pe afișaj.

Pentru a opri funcția Blocare acces copii, repetați pasul 2.

10.2 Modul de utilizare: funcția blocare

Puteți porni funcția numai atunci când cuptorul este activ. Când funcția este pornită, setările de temperatură și timp nu pot fi modificate accidental.

Pasul 1 Setează o funcție a cuptorului.

Pasul 2  °C - apăsați lung și simultan timp de 2 sec.
Este emis semnalul sonor. **Loc** apare pe afișaj timp de 5 sec.

Pentru a opri funcția blocare, repetați pasul 2.

Loc apare pe afișaj când rotiți butonul de comandă sau apăsați orice buton când funcția blocare este activă. Cuptorul se oprește dacă rotiți butonul de selectare pentru funcțiile cuptorului.



Dacă opriți cuptorul în timp ce funcția blocare este activă, funcția blocare trece automat la Blocare acces copii. Consultați capitolul „Funcții suplimentare”, Utilizarea funcției Blocare acces copii.

10.3 Indicator de căldură reziduală

Atunci când opriți cuptorul, afișajul prezintă indicatorul căldurii reziduale  dacă temperatura din cuptor este mai mare de 40°C. Rotiți spre dreapta sau stânga butonul de selectare pentru temperatură pentru a verifica temperatura cuptorului.

10.4 Oprirea automată

Din motive de siguranță, aparatul se oprește după o perioadă dacă o funcție de gătire este activă și nu modificați nicio setare.

 (°C)	 (h)
30 - 115	12.5
120 - 195	8.5
200 - 245	5.5

 (°C)

250 - maxim

 (h)

3

După o oprire automată, rotiți butoanele de selectare la poziția oprit.

Oprirea automată nu funcționează cu aceste funcții: Iluminare cuptor, Senzor de gătire, Durata, Timp de terminare.

10.5 Ventilator de răcire

Atunci când aparatul este în funcțiune, ventilatorul de răcire pornește automat pentru

a menține reci suprafețele aparatului. Dacă oprești cuptorul, ventilatorul de răcire va continua să funcționeze până când aparatul s-a răcit.

10.6 Termostatul de siguranță

Funcționarea incorectă a cuptorului sau componentele defecte pot să cauzeze supraîncălzirea periculoasă. Pentru a preveni acest lucru, cuptorul are un termostat de siguranță care întrerupe alimentarea cu curent. În momentul în care temperatura scade, cuptorul pornește din nou în mod automat.

11. INFORMAȚII ȘI SFATURI



Consultați capitolele privind siguranța.

11.1 Recomandări pentru gătit

Cuptorul are cinci poziții pentru rafturi.

Numărați pozițiile rafturilor începând din partea de jos a podelei cuptorului.

Cuptorul dvs. ar putea coace sau prăji diferit față de cuptorul pe care l-ați avut înainte.

Coacerea prăjiturilor

Nu deschideți ușa cuptorului înainte ca 3/4 din durata de gătire setată să fie finalizată.

Dacă utilizați două tăvi de gătit în același timp, păstrați un nivel gol între ele.

Gătirea cărnii și a peștelui

Folosiți o cratiță adâncă pentru alimente foarte grase, pentru a preveni pătarea permanentă a cuptorului.

11.2 Aer cald umed - accesorii recomandate

Folosiți forme și recipiente în culori închise, fără reflexie. Acestea absorb mai bine căldura decât vasele deschise la culoare și cu reflexie.

Lăsați carnea să se odihnească aproximativ 15 minute înainte de a o tăia, astfel încât zeama să nu se scurgă.

Pentru a preveni acumularea unei cantități foarte mari de fum în cuptor în timpul prăjirii, adăugați puțină apă în cratița adâncă. Pentru a preveni condensul de fum, adăugați apă de fiecare dată după ce se usucă.

Durate de gătire

Duratele de gătire depind de tipul de preparat, de consistența și de volumul său.

Mai întâi, monitorizați performanța când gătiți. Găsiți cele mai bune setări (nivelul de căldură, durata de gătire etc.) pentru vasul dvs. de gătit, rețetele și cantitățile pe care le gătiți când utilizați acest aparat.

**Tigaie de pizza**

Culoare închisă, fără reflexie
Diametru de 28 cm

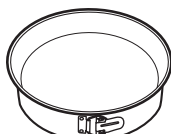
**Tavă de copt**

Culoare închisă, fără reflexie
Diametru de 26 cm

**Ramekin-uri**

Ceramică
Diametru de 8 cm,
înălțime de 5 cm

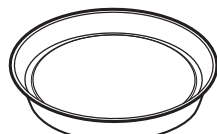



**Tavă rotundă pentru tarte**

Culoare închisă, fără reflexie
Diametru de 28 cm

11.3 Aer cald umed







Pentru cele mai bune rezultate, respectați sugestiile din tabelul de mai jos.







		°C		
Rulouri dulci, 16 bucăți	tavă de gătit sau tavă de colectare	180	2	20 - 30
Rulouri, 9 bucăți	tavă de gătit sau tavă de colectare	180	2	30 - 40
Pizza congelată, 0,35 kg	raft sârmă	220	2	10 - 15
Ruladă	tavă de gătit sau tavă de colectare	170	2	25 - 35
Negresă	tavă de gătit sau tavă de colectare	175	3	25 - 30
Soufflè, 6 bucăți	vas ceramic ramekin pe raft de sârmă	200	3	25 - 30
Blat de pandișpan	formă pentru aluat fraged pe raft de sârmă	180	2	15 - 25
Sandviș Victoria	vas de copt pe raft de sârmă	170	2	40 - 50
Pește fiert, 0,3 kg	tavă de gătit sau tavă de colectare	180	3	20 - 25
Pește întreg, 0,2 kg	tavă de gătit sau tavă de colectare	180	3	25 - 35
File de pește, 0,3 kg	tavă de pizza pe raft de sârmă	180	3	25 - 30
Carne fiartă, 0,25 kg	tavă de gătit sau tavă de colectare	200	3	35 - 45
Șașlăc, 0,5 kg	tavă de gătit sau tavă de colectare	200	3	25 - 30
Prăjituri, 16 bucăți	tavă de gătit sau tavă de colectare	180	2	20 - 30
Pricomigdale, 24 de bucăți	tavă de gătit sau tavă de colectare	180	2	25 - 35

		°C		
Brioșe, 12 bucăți	tavă de gătit sau tavă de colectare	170	2	30 - 40
Pateuri sărate, 20 de bucăți	tavă de gătit sau tavă de colectare	180	2	25 - 30
Fursecuri, 20 de bucăți	tavă de gătit sau tavă de colectare	150	2	25 - 35
Mini tarte, 8 bucăți	tavă de gătit sau tavă de colectare	170	2	20 - 30
Legume, fierte, 0,4 kg	tavă de gătit sau tavă de colectare	180	3	35 - 45
Omlăță vegetariană	tavă de pizza pe raft de sârmă	200	3	25 - 30
Legume mediteraneene, 0,7 kg	tavă de gătit sau tavă de colectare	180	4	25 - 30

11.4 Informații pentru institutele de testare

Teste conform cu IEC 60350-1.

				 (°C)	 (min)	
Prăjituri mici, 20 bucăți pe tavă	Încălzire sus și jos	Tavă de gătit	3	170	20 - 35	-
Prăjituri mici, 20 bucăți pe tavă	Aer cald cu ventilație	Tavă de gătit	3	150 - 160	20 - 35	-
Prăjituri mici, 20 bucăți pe tavă	Aer cald cu ventilație	Tavă de gătit	2 și 4	150 - 160	20 - 35	-
Plăcintă cu mere, 2 forme Ø20 cm	Încălzire sus și jos	Raft sârmă	2	180	70 - 90	-
Plăcintă cu mere, 2 forme Ø20 cm	Aer cald cu ventilație	Raft sârmă	2	160	70 - 90	-
Pandișpan fără grăsimi, formă pentru tort Ø26 cm	Încălzire sus și jos	Raft sârmă	2	170	40 - 50	Preîncălziți cuptorul timp de 10 min.
Pandișpan fără grăsimi, formă pentru tort Ø26 cm	Aer cald cu ventilație	Raft sârmă	2	160	40 - 50	Preîncălziți cuptorul timp de 10 min.

				 (°C)	 (min)	
Pandișpan fără grăsimi, formă pentru tort Ø26 cm	Aer cald cu ventilație	Raft sârmă	2 și 4	160	40 - 60	Preîncălziți cuptorul timp de 10 min.
Biscuit sfărâmicios	Aer cald cu ventilație	Tavă de gătit	3	140 - 150	20 - 40	-
Biscuit sfărâmicios	Aer cald cu ventilație	Tavă de gătit	2 și 4	140 - 150	25 - 45	-
Biscuit sfărâmicios	Încălzire sus și jos	Tavă de gătit	3	140 - 150	25 - 45	-
Pâine prăjită, 4 - 6 bucăți	Grill	Raft sârmă	4	maxim	1 - 5	Preîncălziți cuptorul timp de 10 min.
Burger de vită, 6 bucăți, 0,6 kg	Grill	Raft sârmă, tavă de scurgere	4	maxim	20 - 30	Puneți raftul de sârmă pe al patrulea nivel și tava de colectare pe al treilea nivel al cuptorului. Întoarceți alimentele la jumătatea duratei de gătire. Preîncălziți cuptorul timp de 10 min.

12. ÎNGRIJIREA ȘI CURĂȚAREA

AVERTISMENT!

Consultați capitolele privind siguranța.

12.1 Observații privind curățarea



Agenti de curățare

Curăță partea din față a aparatului doar cu o lavetă din microfibră, cu apă caldă și un detergent neagresiv. Curăță și verifică garnitura ușii din jurul cadrului cavității.

Folosește o soluție de curățare dedicată pentru suprafețe metalice.

Curăță petele cu un detergent neagresiv.



Utilizarea zilnică

Curăță cavitatea după fiecare utilizare. Depunerile de grăsime sau de orice alte reziduuri pot provoca un incendiu.

Umezeala poate produce condens în aparat sau pe panourile de sticlă ale ușii. Pentru a reduce condensul, lasă aparatul să funcționeze timp de 10 minute înainte de gătire. Nu depozita preparatele în aparat pentru mai mult de 20 de minute. Usucă cavitatea după fiecare utilizare doar cu o lavetă din microfibră.



Accesorii

Curăță toate accesoriile după fiecare utilizare și lăsa-le să se usuce. Folosește doar o lavetă din microfibră, apă caldă și un detergent neagresiv. Nu curăța accesoriile în mașina de spălat vase.

Nu curăța accesoriile anti-aderente folosind un agent de curățare abraziv sau obiecte cu margini ascuțite.

12.2 Cum se scot: Suporturile pentru raft

Scoateți suporturile raftului pentru a curăța cuptorul.

Pasul 1 Oprii cuptorul și așteptați să se răcească.

Pasul 2 Trageți partea din față a suportului pentru rafturi și îndepărtați-o de perețele lateral.

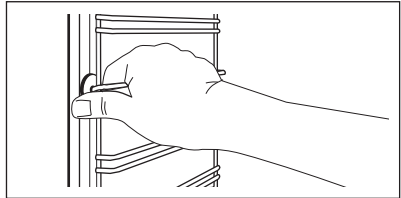

Pasul 3 Trageți partea din spate a suportului pentru raft și îndepărtați-o de perețele lateral și îndepărtați.

Pasul 4 Instalați suporturile pentru raft în ordine inversă. Știfturile de fixare de pe ghidajele telescopice trebuie să fie îndreptate spre față.

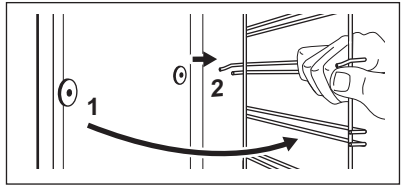

12.3 Modul de utilizare: Curățarea cu apă

Această procedură de curățare folosește umiditatea pentru a elimina grăsimile și resturile de mâncare rămase în cuptor.

Pasul 1 Turnați apă în adâncitura cavității: 300 ml.

Pasul 2 Setează funcția:

Pasul 3 Setează temperatura la 90 °C.

Pasul 4 Lăsați cuptorul să funcționeze timp de 30 min.

Pasul 5 Oprii cuptorul.

Pasul 6 Așteptați până când cuptorul este rece. Uscați cavitatea cu o lavetă moale.

12.4 Cum se curăță: rezervorul de apă

Nu turnați apă în rezervorul de apă în timpul curățării.

Pasul 1 Oprii cuptorul.

Pasul 2 Puneți o cratiță adâncă sub alimentarea cu abur.

Pasul 3 Turnați apă în sertarul pentru apă: 850 ml. Adăugați acid citric: 5 lingurițe. Așteptați 60 min.

Pasul 4 Porniți cuptorul și setați funcția: Aer cald + Abur. Setați temperatura la 230 °C. Opriți cuptorul după 25 min și așteptați să se răcească.





Pasul 5 Porniți cuptorul și setați funcția: Aer cald + Abur. Setați temperatura între 130 și 230 °C. Opriți cuptorul după 10 minute și așteptați să se răcească.

i Pentru a preveni formarea reziduurilor de calcar, goliți rezervorul de apă după fiecare gătire cu abur.

La terminarea curățării:

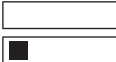
Opriți cuptorul.	Goliți rezervorul de apă. Consultați capitolul Utilizarea zilnică, „Golirea rezervorului de apă”.	Clătiți rezervorul de apă și curățați resturile de calcar cu o lavetă moale.	Curățați țeava de evacuare cu apă caldă și un detergent neutru.
------------------	---	--	---

Tabelul de mai jos indică intervalul de durezza a apei (dH) cu nivelul corespunzător de depuneri de calciu și calitatea apei. Când durezza a apei este mai mare de 4, umpleți sertarul pentru apă cu apă îmbuteliată.

Durezza apă		Bandă de test	Depunere de calciu (mg/l)	Clasificarea apei	Curățați rezervorul de apă la fiecare
Nivel	dH				
1	0 - 7		0 - 50	moale	75 de cicluri - 2,5 luni
2	8 - 14		51 - 100	durezza moderată	50 de cicluri - 2 luni
3	15 - 21		101 - 150	dură	40 de cicluri - 1,5 luni
4	22 - 28		peste 151	foarte dură	30 de cicluri - 1 lună

12.5 Cum se scoate și se montează: Ușa

Ușa cuptorului are trei panouri de sticlă. Puteți să scoateți ușa și panourile de sticlă de la interior pentru a le curăța. Citiți toate instrucțiunile de la „Scoatarea și instalarea ușii” înainte de a scoate panourile de sticlă.

⚠ ATENȚIE!

Nu utilizați cuptorul fără panourile de sticlă.

Pasul 1 Deschideți ușa complet și țineți ambele balamale.

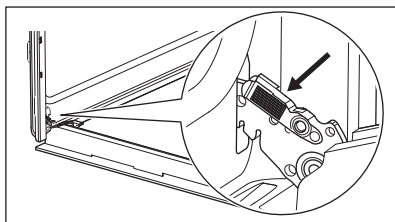

Pasul 2 Ridicați și trageți încuietorile până când se aude un clic.

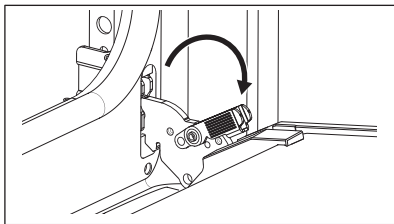

Pasul 3 Închideți ușa cuptorului până la jumătate în prima poziție de deschidere. După aceea, ridicați și trageți pentru a scoate ușa din locaș.

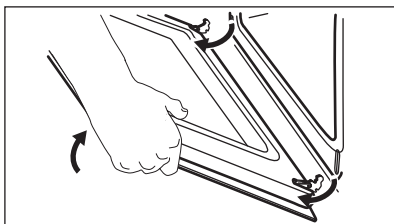

Pasul 4 Puneți ușa pe o lavetă moale pe o suprafață stabilă.

Pasul 5 Țineți garnitura ușii (B) pe partea superioară a ușii de ambele părți și apăsați-o către interior pentru a elibera clema.

Pasul 6 Trageți garnitura ușii spre față pentru a o scoate.

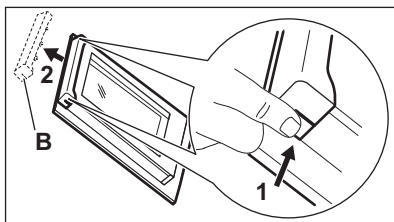

Pasul 7 Țineți panourile de sticlă ale ușii de partea superioară și scoateți-le cu atenție unul câte unul. Începeți de la panoul superior. Asigurați-vă că sticla iese complet din suporturi.

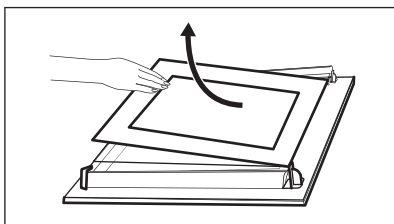

Pasul 8 Curățați panourile de sticlă cu apă caldă și săpun. Uscăți cu atenție panourile de sticlă. Nu curățați panourile de sticlă în mașina de spălat vase.

Pasul 9 După curățare, instalați panourile de sticlă și ușa cuptorului.

Dacă ușa este instalată corect, veți auzi un clic la închiderea clemelor.

Verificați dacă ați pus la loc panourile din sticlă (A și B) în ordinea corectă. Verificați simbolul / modelul de pe lateralul panoului de sticlă, fiecare panou de sticlă arată diferit pentru a ușura dezasamblarea și asamblarea.

Dacă este instalată corect, garnitura ușii face clic. Asigurați-vă că ați montat corect în locașul său panoul din sticlă din mijloc.

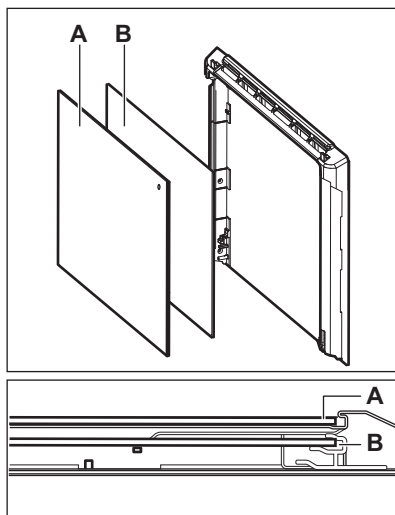

12.6 Cum se înlocuiește: Bec

AVERTISMENT!

Pericol de electrocutare.
Becul poate fi fierbinte.

Întotdeauna țineți becul halogen cu ajutorul unei cârpe pentru a preveni arderea reziduurilor de grăsime pe bec.

Înainte de a schimba becul:

Etapa 1	Etapa 2	Etapa 3
Oprii cuptorul. Așteptați până când cuptorul este rece.	Deconectați cuptorul de la sursa de alimentare electrică.	Puneți o lavetă pe fundul cavității.

Becul din spate

Pasul 1 Rotiți capacul de sticlă și scoateți-l.

Pasul 2 Curățați capacul de sticlă.

Pasul 3 Înlocuiți becul cu un bec adecvat rezistent la o temperatură de 300 °C.

Pasul 4 Montați capacul de sticlă.

13. DEPANAREA

AVERTISMENT!

Consultați capitolele privind siguranța.

13.1 Ce trebuie făcut dacă...

În orice situație care nu este prevăzută în acest tabel, contactați un Centru de service autorizat.

Cuptorul nu pornește sau nu se încălzește

Problemă	Verificați dacă...
Cuptorul nu poate fi pornit sau utilizat.	Cuptorul este conectat corect la o sursă de alimentare electrică.
Cuptorul nu se încălzește.	Oprirea automată este dezactivată.
Cuptorul nu se încălzește.	Siguranța este arsă.
Cuptorul nu se încălzește.	Blocare acces copii este oprită.

Componente

Problemă	Verificați dacă...
Becul este stins.	Aer cald umed - se aprinde.
Becul nu funcționează.	Becul este ars.
Senzor de gătire nu funcționează.	Fișa Senzor de gătire este introdusă complet în priză.
Garnitura ușii este deteriorată.	Nu folosiți cuptorul. Contactați un Centru de service autorizat.

Coduri de eroare

Afișajul indică...	Verificați dacă...
C2	Ați scos fișa Senzor de gătire din priză.
12:00	A fost o pană de curent. Setati timpul.

Dacă afișajul prezintă un cod de eroare care nu se regăsește în acest tabel, opriți și porniți siguranța pentru a reporni cuptorul. În cazul în care codul de eroare apare din nou, contactați un Centru de service autorizat.

Curățare

Problemă	Verificați dacă...
Există apă în cavitatea cuptorului.	Nu există prea multă apă în rezervorul de apă.

Curățare

 - indicatorul este stins. Nu există suficientă apă în rezervorul de apă. Dacă începe să se scurgă apă în cuptor și indicatorul este în continuare oprit, contactați un Centru de service autorizat.





 - indicatorul este aprins. Nu există suficientă apă în rezervor. Dacă rezervorul este plin și indicatorul tot mai este aprins, contactați un Centru de service autorizat.

Gătirea cu abur nu funcționează. Nu există reziduuri de calcar în deschiderea alimentării cu abur.

Gătirea cu abur nu funcționează. Există apă în rezervorul de apă.

Golirea rezervorului de apă durează mai mult de trei minute sau apa curge din orificiul de alimentare cu abur. Nu există reziduuri de calcar în deschiderea alimentării cu abur. Curățați rezervorul de apă.

Alte probleme

Problemă	Verificați dacă...
Aparatul este activat dar nu se încălzește. Ventilatorul nu funcționează. Afișajul indică „Demo”.	Modul Demo este dezactivat: <ol style="list-style-type: none"> Opriti cuptorul.  3s, ,  - apăsați și mențineți apăsat simultan. Prima cifră de pe afișaj și Demo clipească. Rotiți butonul pentru temperatură pentru a introduce codul: 2468. Apăsați: . Clipește următoarea cifră.

13.2 Date pentru service

Dacă nu poți remedia problema de unul singur, contactează comerciantul sau un centru de service autorizat.

Datele necesare solicitate de centrul de service se găsesc pe plăcuța cu date tehnice. Plăcuța cu datele tehnice se află pe cadrul frontal al cavității aparatului. Nu scoate plăcuța cu date tehnice din interiorul aparatului.

Îți recomandăm să notezi datele aici:

Model (MOD.)

Îți recomandăm să notezi datele aici:

Numărul produsului (PNC)

Numărul de serie (S.N.)

14. EFICIENȚĂ ENERGETICĂ

14.1 Informații despre produs și Fișa cu informații despre produs în conformitate cu Regulamentul UE privind etichetare ecologică și energetică

Denumirea furnizorului	Electrolux	
Identificarea modelului	EOC6H71X 949494467 EOC6H71Z 949494470	
Index de eficiență energetică	81.2	
Clasă de eficiență energetică	A+	
Consum de energie cu o încărcătură standard, modul convențional	0.93 kWh/ciclu	
Consum de energie cu o încărcare standard, în modul ventilație	0.69 kWh/ciclu	
Număr de cavități	1	
Sursă de căldură	Energie electrică	
Volumul	72 l	
Tip cuptor	Cuptor încorporabil	
Masă	EOC6H71X	34.0 kg
	EOC6H71Z	31.8 kg

IEC/EN 60350-1 - Aparate de gătit electrocasnice - Partea 1: Gamă, cuptoare, cuptoare cu abur și grill-uri - Metoda pentru măsurarea performanței.

14.2 Economisirea de energie



Aparatul este prevăzut cu unele funcții care ajută la economisirea de energie în timpul procesului zilnic de gătire.

Asigură-te că ușa aparatului este închisă în timpul funcționării. Nu deschide ușa aparatului prea des în timpul gătirii. Menține

garnitura ușii curată și asigură-te că este bine fixată în poziție.

Folosește vase metalice pentru o economie optimizată de energie.

Atunci când este posibil, nu preîncălzi aparatul înainte de gătire.

Ai grijă ca pauzele să fie cât mai mici între două coaceri, atunci când pregătești mai multe preparate o dată.

Gătitul cu ventilator

Atunci când este posibil, folosește funcțiile de gătit cu ventilator pentru a economisi energie.

Căldura reziduală

Dacă un program este activat cu Durata, iar durata de gătire este mai mare de 30 de min, elementele de încălzire se vor opri automat mai devreme în cazul anumitor funcții ale aparatului.

Ventilatorul și lumina vor fi în continuare active. Atunci când oprești aparatul, pe afișaj va fi apărea valoarea căldurii reziduale.

Căldura poate fi utilizată pentru menținerea preparatelor calde.

Atunci când durata de gătire este mai mare de 30 de min, redu temperatura aparatului cu cel puțin 3 - 10 min înainte de încheierea gătirii. Căldura reziduală din interiorul aparatului va continua să gătească preparatul.

Folosește căldura reziduală pentru a încălzi alte preparate.

Menținerea caldă a alimentelor

Alege setarea pentru cea mai mică temperatură posibilă pentru a folosi căldura reziduală și menține preparatele calde. Indicatorul de căldură reziduală sau al temperaturii va apărea pe afișaj.

Gătire cu lumina stinsă

Oprește lumina pe durata gătirii. Aprinde-o doar atunci când este necesar.

Aer cald umed

Funcție concepută pentru a economisi energie în timpul gătirii.

Atunci când folosești această funcție, lumina se stinge automat după 30 de sec. Poți aprinde din nou lumina, însă această acțiune va reduce economia de energie estimată.

15. INFORMAȚII PRIVIND MEDIUL

Reciclați materialele marcate cu simbolul . Pentru a recicla ambalajele, acestea trebuie puse în containerele corespunzătoare. Ajutați la protejarea mediului și a sănătății umane și la reciclarea deșeurilor din aparatele electrice și electrocasnice. Nu aruncați aparatele

marcate cu acest simbol  împreună cu deșeurile menajere. Returnați produsul la centrul local de reciclare sau contactați administrația orașului dvs.



electrolux.com

867376036-B-282023



CE