



Electrolux



electrolux.com/register



RO Manual de utilizare | Cuptor

EOF3H40BK



Bine ați venit la Electrolux! Vă mulțumim pentru că ați ales produsul nostru.



A găsi sfaturi privind utilizarea, broșuri, informații pentru depanare, service și reparații:

www.electrolux.com/support

Ne rezervăm dreptul asupra efectuării de modificări.

CUPRINS

1. INFORMAȚII PRIVIND SIGURANȚA.....	2
2. INSTRUCȚIUNI DE SIGURANȚĂ.....	4
3. INSTALAREA.....	7
4. DESCRIEREA PRODUSULUI.....	8
5. PANOUL DE COMANDĂ.....	8
6. ÎNAINTE DE PRIMA UTILIZARE.....	9
7. UTILIZAREA ZILNICĂ.....	9
8. FUNCȚII SUPPLEMENTARE.....	10
9. FUNCȚIILE CEASULUI.....	11
10. UTILIZAREA ACCESORIILOR.....	11
11. INFORMAȚII ȘI SFATURI.....	12
12. ÎNGRIJIREA ȘI CURĂȚAREA.....	14
13. DEPANAREA.....	16
14. EFICIENȚĂ ENERGETICĂ.....	17
15. INFORMAȚII PRIVIND MEDIUL.....	18

1. ⚠️ INFORMAȚII PRIVIND SIGURANȚA

Înainte de instalarea și de utilizarea aparatului, citiți cu atenție instrucțiunile furnizate. Producătorul nu este responsabil pentru nicio vătămare sau daună rezultată din instalarea sau utilizarea incorectă. Păstrați permanent instrucțiunile într-un loc sigur și accesibil pentru o consultare ulterioară.

1.1 Siguranța copiilor și a persoanelor vulnerabile

- Acest aparat poate fi utilizat de copiii cu vârsta mai mare de 8 ani, de persoanele cu capacități fizice, senzoriale sau mentale reduse sau de persoanele ne-experimentate doar sub supraveghere sau după o scurtă instruire care să le ofere informațiile necesare despre utilizarea sigură a aparatului și să le permită să înțeleagă pericolele la care se expun. Copiii cu vârsta mai mică de 8 ani și persoanele cu

- dizabilități profunde și complexe nu trebuie lăsate să se apropie de aparat dacă nu sunt supravegheate permanent.
- Copiii trebuie supravegheați pentru a vă asigura că nu se joacă cu aparatul.
 - Nu lăsați ambalajele la îndemâna copiilor și aruncați-le conform reglementărilor.
 - **AVERTISMENT:** Aparatul și piesele accesibile ale acestuia devin fierbinți pe durata utilizării. Nu lăsați copiii și animalele de companie în apropierea aparatului atunci când funcționează și se răcește.
 - Dacă aparatul are un dispozitiv de siguranță pentru copii, acesta trebuie activat.
 - Copiii nu vor realiza operațiunile de curățare sau de întreținere care revin utilizatorului aparatului fără a fi supravegheați.

1.2 Informații generale despre siguranță

- Acest aparat poate fi utilizat numai pentru gătire.
- Acest aparat este proiectat pentru uz casnic utilizarea în locuințe individuale într-un mediu interior.
- Acest aparat electrocasnic poate fi utilizat în birouri, camere de oaspeți, camere de oaspeți cu paturi și mic dejun, case de oaspeți în cadrul fermelor și alte spații de cazare similare, în care această utilizare nu depășește (media) nivelurile de utilizare domestică.
- Instalarea acestui aparat și înlocuirea cablului vor fi efectuate exclusiv de o persoană calificată.
- Nu folosi aparatul înainte de a-l instala în structura încorporată.
- Aparatul trebuie deconectat de la sursa de alimentare înainte de a efectua orice operațiune de întreținere.
- În cazul în care cablul de alimentare este deteriorat, acesta trebuie înlocuit de producător, de centrul de service autorizat al acestuia sau de persoane cu o calificare similară pentru a se evita electrocutarea.

- **AVERTISMENT:** Asigurați-vă că aparatul este oprit înainte de a înlocui becul pentru a evita o posibilă electrocutare.
- **AVERTISMENT:** Aparatul și piesele accesibile ale acestuia devin fierbinți pe durata utilizării. Se recomandă ca elementele de încălzire sau suprafața aparatului să nu fie atinse.
- Utilizați întotdeauna mănuși de cuptor pentru a scoate sau a pune în aparat vase sau accesorii.
- Pentru a scoate suporturile pentru raft trebuie să trageți mai întâi de partea din față a suportului, după care să îndepărtați capătul din spate de pereții laterali. Instalați suporturile pentru raft în ordine inversă.
- Nu folosiți un aparat de curățat cu abur pentru a curăța aparatul.
- Nu folosiți substanțe abrazive dure sau raclete ascuțite de metal pentru a curăța sticla ușii deoarece acestea pot zgâria suprafața, ceea ce poate avea drept consecință spargerea sticlei.

2. INSTRUCȚIUNI DE SIGURANȚĂ

2.1 Instalarea

AVERTISMENT!

Doar o persoană calificată trebuie să instaleze acest aparat.

- Îndepărtați toate ambalajele.
- Dacă aparatul este deteriorat, nu îl instalați sau utilizați.
- Urmați instrucțiunile de instalare furnizate împreună cu aparatul.
- Aveți întotdeauna grijă când mutați aparatul deoarece acesta este greu. Folosiți întotdeauna mănuși de protecție și încălțăminte închisă.
- Nu trageți aparatul de mâner.
- Instalați aparatul într-un loc sigur și adecvat care satisface cerințele privind instalarea.
- Respectați distanțele minime față de alte aparate și corpuri de mobilier.

- Înainte de a instala aparatul, verificați dacă ușa aparatului se poate deschide fără probleme.
- Aparatul este prevăzut cu un sistem de răcire electrică. Pentru a funcționa, acesta necesită curent electric.

Înălțimea minimă a dulapului (Înălțimea minimă a dulapului de sub blatul de lucru)	580 (600) mm
Lățimea dulapului	560 mm
Adâncimea dulapului	550 (550) mm
Înălțimea părții frontale a aparatului	589 mm
Înălțimea părții posterioare a aparatului	570 mm
Lățimea părții frontale a aparatului	594 mm

Lățimea părții posterioare a aparatului	558 mm
Adâncimea aparatului	561 mm
Adâncimea încorporabilă a aparatului	540 mm
Adâncimea cu ușa deschisă	1007 mm
Dimensiunea minimă a orificiului de ventilație. Orificiul este poziționat în partea din spate jos	560x20 mm
Lungimea cablului de alimentare electrică. Cablul este poziționat în colțul dreapta al peretelui posterior	1100 mm
Șuruburi de montaj	4x25 mm

2.2 Conexiunea la rețeaua electrică

AVERTISMENT!

Pericol de incendiu și electrocutare.

- Toate conexiunile electrice trebuie realizate de către un electrician calificat.
- Aparatul trebuie legat la o priză cu împământare.
- Asigurați-vă că parametrii de pe plăcuța cu date tehnice sunt compatibili cu valorile nominale ale sursei de alimentare.
- Utilizați întotdeauna o priză cu protecție (împământare) contra electrocutării, montată corect.
- Nu folosiți prize multiple și cabluri prelungitoare.
- Procedați cu atenție pentru a nu deteriora ștecherul și cablul de alimentare electrică. Dacă este necesară înlocuirea cablului de alimentare, acesta trebuie înlocuit numai de către Centrul de service autorizat.
- Nu lăsați cablurile de alimentare electrică să atingă sau să se afle în apropierea ușii aparatului sau a nișei de sub aparat, în special atunci când acesta funcționează sau ușa este fierbinte.
- Protecția la electrocutare a pieselor aflate sub tensiune și izolate trebuie fixată astfel încât să nu permită scoaterea ei fără folosirea unor unelte.

- Introduceți ștecherul în priză numai după încheierea procedurii de instalare.
- Asigurați accesul la priză după instalare.
- Dacă priza de curent prezintă jocuri, nu conectați ștecherul.
- Nu trageți de cablul de alimentare pentru a scoate din priză aparatul. Trageți întotdeauna de ștecher.
- Folosiți doar dispozitive de izolare adecvate: întrerupătoare pentru protecția liniei, siguranțe (siguranțe înfiletabile scoase din suport), contactori și declanșatori la protecția de împământare.
- Instalația electrică trebuie să fie prevăzută cu un dispozitiv de izolare, care să vă permită să deconectați aparatul de la rețea la toți polii. Dispozitivul izolator trebuie să aibă o deschidere între contacte de cel puțin 3 mm.
- Acest aparat este livrat cu un ștecăr și un cablu de alimentare electrică.

Tipurile de cabluri adecvate pentru instalare sau înlocuire pentru Europa:

H07 RN-F, H05 RN-F, H05 RRF, H05 VV-F, H05 V2V2-F (T90), H05 BB-F

Pentru secțiunea cablului consultați puterea totală consumată de pe plăcuța cu date tehnice. De asemenea, puteți consulta tabelul:

Putere totală (W)	Secțiunea cablului (mm ²)
maxim 1380	3x0.75
maxim 2300	3x1
maxim 3680	3x1.5

Cablul de împământare (cablul verde/galben) trebuie să fie cu 2 cm mai lung decât cablurile neutre din faza maro și albastre

2.3 Utilizarea

AVERTISMENT!

Pericol de rănire, arsuri și electrocutare sau explozie.

- Nu modificați specificațiile acestui aparat.
- Verificați dacă orificiile de ventilație nu sunt blocate.

- Nu lăsați aparatul nesupravegheat în timpul funcționării.
- Dezactivați aparatul după fiecare întrebuintare.
- Procedați cu atenție la deschiderea ușii aparatului atunci când aparatul este în funcțiune. Se poate degaja aer fierbinte.
- Nu acționați aparatul având mâinile umede sau când acesta este în contact cu apa.
- Nu aplicați presiune asupra ușii deschise.
- Nu utilizați aparatul ca suprafață de lucru sau ca loc de depozitare.
- Deschideți ușa aparatului cu atenție. Utilizarea unor ingrediente cu conținut de alcool poate determina prezența aburilor de alcool în aer.
- Nu lăsați scântele sau flăcările deschise să intre în contact cu aparatul atunci când deschideți ușa.
- Utilizați întotdeauna sticlă și borcane aprobate în scopuri de conservare.
- Produsele inflamabile sau obiectele umezite cu produse inflamabile nu trebuie introduse în aparat, nici puse alături sau deasupra acestuia.

AVERTISMENT!

Pericol de deteriorare a aparatului.

- Pentru a preveni deteriorarea sau decolorarea emailului:
 - nu puneți vase sau alte obiecte în aparat direct pe baza acestuia.
 - nu puneți folie din aluminiu direct pe baza cavității aparatului.
 - nu puneți apă direct în aparatul fierbinte.
 - nu țineți vase umede și alimente în interior după încheierea gătirii.
 - procedați cu atenție la demontarea sau instalarea accesoriilor.
- Decolorarea emailului sau a oțelului inoxidabil nu are niciun efect asupra funcționării aparatului.
- Folosiți o cratiță adâncă pentru prăjiturile însirocate. Sucurile de fructe lasă pete care pot fi permanente.
- Gătiți întotdeauna cu ușa închisă a aparatului.
- Dacă aparatul este instalat în spatele unui panou de mobilă (de ex. o ușă), asigurați-vă că ușa nu se închide niciodată atunci când aparatul funcționează. Căldura și

umezeala se pot acumula în spatele panoului închis de mobilă ceea ce produce daune aparatului, unității carcasei sau podelei. Nu închideți panoul de mobilă dacă aparatul nu s-a răcit complet după utilizare.

2.4 Îngrijirea și curățarea

AVERTISMENT!

Pericol de vătămare personală, incendiu sau deteriorare a aparatului!

- Înainte de a efectua operațiunile de întreținere, dezactivați aparatul și scoateți ștecherul din priză.
- Verificați dacă aparatul s-a răcit. Există riscul de spargere a panourilor de sticlă.
- Înlocuiți imediat panourile de sticlă ale ușii dacă acestea sunt deteriorate. Contactați Centrul de service autorizat.
- Aveți grijă atunci când îndepărtați ușa aparatului. Ușa este grea!
- Curățați cu regularitate aparatul pentru a preveni deteriorarea materialului de la suprafață.
- Curățați aparatul cu o lavetă moale și umedă. Utilizați numai detergenți neutri. Nu folosiți niciun produs abraziv, burete abraziv, solvent sau obiect metalic.
- Dacă folosiți un spray pentru cuptor, respectați instrucțiunile de siguranță de pe ambalajul acestuia.

2.5 Iluminare interioară

AVERTISMENT!

Pericol de electrocutare.

- Referitor la becul (becurile) din acest produs și becurile de schimb vândute separat: Aceste becuri sunt concepute pentru a suporta situațiile fizice extreme din aparatele electrocasnice, cum ar fi cele de temperatură, vibrație, umiditate sau au rolul de a semnaliza informații privitoare la starea operațională a aparatului. Acestea nu sunt destinate utilizării în alte aplicații și nu sunt adecvate pentru iluminarea camerelor din locuință.
- Acest produs conține o sursă de lumină cu clasa de eficiență energetică G.

- Folosiți exclusiv becuri cu aceleași specificații.

2.6 Serviciul de asistență tehnică

- Pentru a repara aparatul contactați Centrul de service autorizat.
- Utilizați doar piese de schimb originale.

2.7 Eliminare

AVERTISMENT!

Pericol de rănire sau sufocare.

- Contactați autoritatea locală pentru informații privind eliminarea aparatului.
- Deconectați aparatul de la alimentarea de la rețea.
- Tăiați cablul de alimentare de la rețea chiar de lângă aparat și aruncați-l.

3. INSTALAREA

AVERTISMENT!

Consultați capitolele privind siguranța.

3.1 Încorporarea

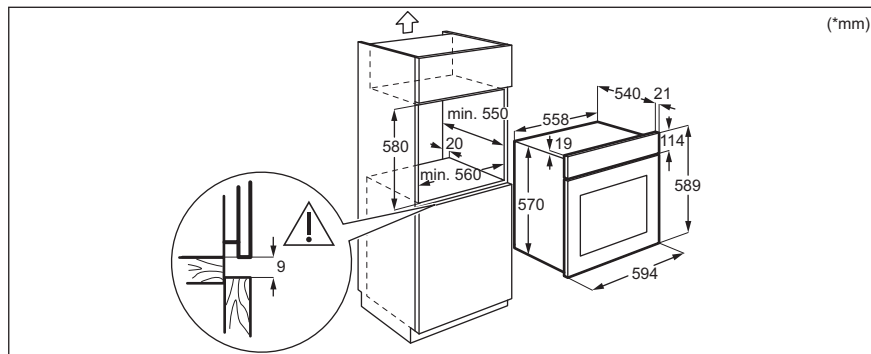
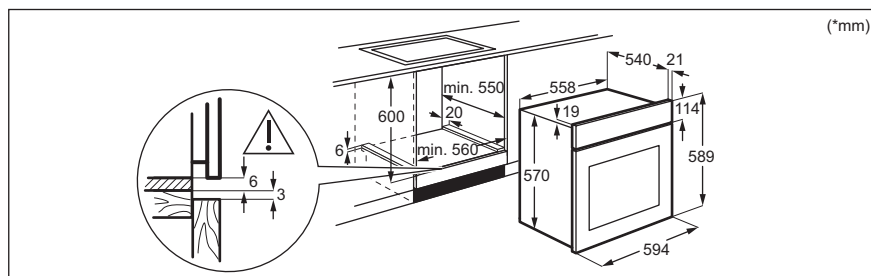

3.2 Fixarea aparatului de mobilier

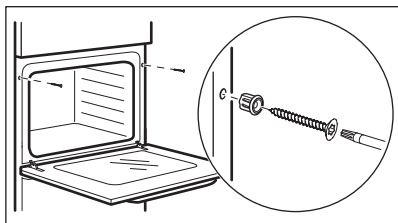

4. DESCRIEREA PRODUSULUI

4.1 Prezentare generală

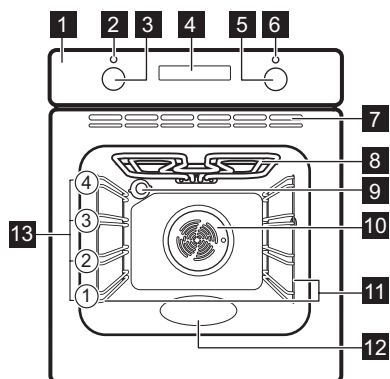

- 1 Panou de comandă
- 2 Bec/simbol putere
- 3 Buton de selectare pentru funcții de gătire
- 4 Afișaj

- 5 Buton de comandă (pentru temperatură)
- 6 Indicator / simbol pentru temperatură
- 7 Orificii de aerisire pentru ventilatorul de răcire
- 8 Element de încălzire
- 9 Bec
- 10 Ventilator
- 11 Suport pentru raft, detașabil
- 12 Adâncitură cavitate - Recipient pentru curățarea cu apă
- 13 Poziții raft

4.2 Accesorii

- **Raft sârmă**
Pentru forme de prăjituri, vase rezistente la căldură, vase pentru fripturi, vase.
- **Cratiță**
Pentru coacere și frigere sau ca tavă pentru grăsimi.

5. PANOUL DE COMANDĂ

5.1 Pornirea și oprirea aparatului

Pentru a porni aparatul:

1. Apăsați butoanele. Butoanele ies în afară.
2. Rotiți butonul de selectare pentru funcțiile de gătire pentru a selecta o funcție.
3. Rotiți butonul de comandă pentru a regla setările.

Pentru a opri cuptorul: rotiți butonul de selectare pentru funcțiile de gătire la poziția oprit .

5.2 Câmpuri cu senzor / Butoane

— Pentru a seta timpul.

 Pentru a seta o funcție ceas.



Pentru a seta timpul.

5.3 Afișaj

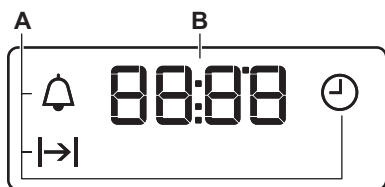

A. Funcțiile ceasului

B. Timer



6. ÎNAINTE DE PRIMA UTILIZARE

AVERTISMENT!

Consultați capitolele privind siguranța.

6.1 Setarea orei



După prima conectare la sursa de curent, așteptați până când afișajul indică: „12:00”.

1.  ,  - apăsați pentru a seta timpul.
2.  - apăsați pentru a confirma sau timpul setat va fi salvat automat după 5 secunde.

6.2 Preîncălzirea și curățarea inițială

Preîncălziți aparatul gol înainte de prima utilizare și primul contact cu alimentele. Aparatul poate emite mirosuri neplăcute și fum. Ventilați camera în timpul preîncălzirii.

1. Scoate accesoriile și suporturile de raft detașabile din aparat.

2. Setați funcția . Setați temperatura maximă. Lăsați aparatul să funcționeze timp de 1 h.
3. Setați funcția . Setați temperatura maximă. Lăsați aparatul să funcționeze timp de 15 min.
4. Setați funcția . Setați temperatura maximă. Lăsați aparatul să funcționeze timp de 15 min.
5. Opriiți aparatul și așteptați să se răcească.
6. Curățați aparatul și accesoriile doar cu o lavetă din microfibră, apă caldă și un detergent neagresiv.
7. Introduceți accesoriile și suporturile detașabile ale raftului înapoi pe poziția lor inițială.

7. UTILIZAREA ZILNICĂ

AVERTISMENT!

Consultați capitolele privind siguranța.

7.1 Funcții de gătire



Iluminare

Pentru a aprinde lumina.



Gătire cu aer cald

Pentru a frige sau coace alimente cu aceeași temperatură de gătire pe mai mult de o poziție a raftului, fără transfer de aromă.



Aer cald umed

Această funcție este concepută să economisească energia în timpul gătitului. Atunci când folosiți această funcție, temperatura din interiorul aparatului poate fi diferită de temperatura setată. Nivelul de căldură poate fi redus. Pentru mai multe informații, consultați capitolul „Utilizarea zilnică”, note cu privire la: Aer cald umed.



Încălzire sus și jos / Curățarea cu apă

Pentru a coace și rumeni alimentele fără să schimbi poziția raftului. Consultați capitolul „Îngrijirea și curățarea” pentru detalii despre: Curățarea cu apă.



Încălzire jos

Pentru a coace prăjituri crocante la bază și pentru a conserva alimentele.



Aer cald cu ventilație

Pentru a frige carne și a coace prăjituri. Setati o temperatură mai scăzută decât pentru încălzire sus/jos, deoarece ventilatorul distribuie căldura uniform în interiorul cuptorului.



Grill

Pentru gătitul la grătar a felurilor subțiri de alimente și pentru pâine prăjită.



Gătire intensiva

Pentru a rumeni bucăți mari de carne sau carne de pasăre nedezosată pe un singur raft. Pentru a coace, gratina și pentru a rumeni.



Decongelare

Pentru a decongela alimente (legume și fructe). Timpul necesar decongelării depinde de cantitatea și mărimea preparatelor congelate.

7.2 Note cu privire la: Aer cald umed

Această funcție a fost folosită pentru conformarea cu clasa de eficiență energetică și cerințele de ecodesign EU 65/2014 (în conformitate cu și EU 66/2014). Teste conforme cu: IEC/EN 60350-1.

Ușa cuptorului trebuie închisă pe durata gătirii pentru a nu întrerupe funcția astfel încât cuptorul să funcționeze cu cea mai ridicată eficiență energetică posibilă.

Pentru instrucțiuni de gătit consultați capitolul „Informații și sfaturi”, Aer cald umed. Pentru recomandări generale privind economia de energie, consultați capitolul „Eficiența energetică”, recomandări pentru economisirea energiei.

7.3 Setarea funcției de gătit

1. Rotiți butonul de selectare pentru funcțiile de gătit pentru a selecta o funcție de gătit.
2. Rotiți butonul de comandă pentru a selecta temperatura.
3. Când gătitul se încheie, rotiți butoanele la poziția oprit pentru a opri cuptorul.

8. FUNCȚII SUPLIMENTARE

8.1 Ventilator de răcire

Atunci când aparatul este în funcțiune, ventilatorul de răcire pornește automat pentru a menține reci suprafețele aparatului. Dacă oprești cuptorul, ventilatorul de răcire va continua să funcționeze până când aparatul s-a răcit.



8.2 Termostatul de siguranță

Funcționarea incorectă a cuptorului sau componentele defecte pot să cauzeze







supraîncălzirea periculoasă. Pentru a preveni acest lucru, cuptorul are un termostat de siguranță care întrerupe alimentarea cu curent. În momentul în care temperatura scade, cuptorul pornește din nou în mod automat.

9. FUNCȚIILE CEASULUI

9.1 Tabelul cu Funcțiile ceasului







	Ora curentă Pentru a seta, modifica sau verifica ora curentă.
	Durata Pentru a seta durata de funcționare a aparatului.
	Cronometru Pentru a seta o numărătoare inversă. Această funcție nu are nicio influență asupra funcționării cuptorului. Puteți seta această funcție oricând, chiar și atunci când cuptorul este oprit.

9.2 Setarea: Ora curentă





1.  - apăsați în mod repetat pentru a modifica ora curentă.  se aprinde intermitent.
2. ,  - apăsați pentru a seta timpul. După aproximativ 5 sec, indicatorul pentru timp încetează aprinderea intermitentă, iar afișajul indică ora.
-  - se aprinde intermitent când introduceți cuptorul în priză, când a fost o pană de curent sau când cronometru nu este setat.
- ,  - apăsați pentru a seta timpul.

9.3 Setarea: Durata



1. Setati o funcție de gătire și temperatura.

2.  - apăsați în mod repetat.  se aprinde intermitent.
3. ,  - apăsați pentru a seta: Durata. Afișajul indică .  - se aprinde intermitent la sfârșitul timpului setat. Se aude semnalul și cuptorul se oprește.
4. Pentru a opri semnalul apăsați orice buton.
5. Rotiți butoanele de selectare la poziția oprit.

9.4 Setarea: Cronometru

1.  - apăsați în mod repetat.  se aprinde intermitent.
2. ,  - apăsați pentru a seta timpul. Funcția pornește automat după 5 sec. La încheierea duratei alese, este emis semnalul sonor.
3. Pentru a opri semnalul apăsați orice buton.
4. Rotiți butoanele de selectare la poziția oprit.

9.5 Anulare: Funcțiile ceasului

1.  - apăsați repetat până când simbolul funcției ceas începe să clipească.
2. Apăsați lung . Funcția ceas se oprește după câteva secunde.

10. UTILIZAREA ACCESORIILOR

AVERTISMENT!

Consultați capitolele privind siguranța.

10.1 Introducerea accesoriilor

O mică adâncitură în partea de sus sporește siguranța. Adânciturile sunt și dispozitive anti-răsturnare. Marginea ridicată a raftului împiedică alunecarea vaselor de pe raft.

Raft sârmă

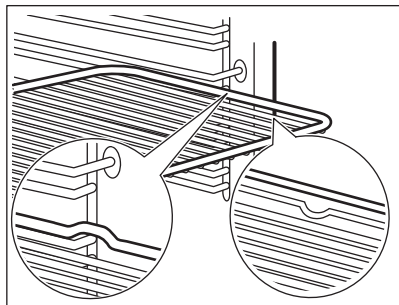

Introduceți raftul pe șinele de ghidare ale suportului pentru rafturi și asigurați-vă că picioarele sunt îndreptate în jos.

Cratiță adâncă

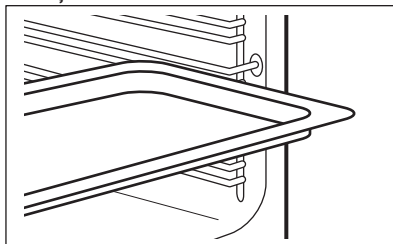

Împingeți tava între șinele de ghidare ale suportului raftului.

11. INFORMAȚII ȘI SFATURI

11.1 Recomandări pentru gătit

Temperatura și duratele de gătit din tabele sunt doar orientative. Acestea depind de rețetele și de calitatea și cantitatea ingredientelor utilizate.



Aparatul dvs. poate coace sau frige diferit de aparatul dvs. anterior. Sfaturile de mai jos prezintă setările recomandate pentru temperatură, durata gătirii și poziția raftului pentru anumite tipuri de alimente.



Numărați pozițiile rafturilor începând din partea de jos a podelei cuptorului.

Dacă nu puteți găsi setările pentru o rețetă specială, căutați alta similară.

Pentru recomandări privind economia de energie, consultați capitolul „Eficiența energetică”.

Simboluri utilizate în tabele:

	Tipul alimentelor
	Funcția de încălzire
	Temperatură

	Accesorii
	Poziție raft
	Durată gătire (min)





11.2 Aer cald umed - accesorii recomandate

Folosiți forme și recipiente în culori închise, fără reflexie. Acestea absorb mai bine căldura decât vasele deschise la culoare și cu reflexie.

- **Tigăie pentru pizza** - închisă la culoare, fără reflexie, diametru 28cm
- **Vas de copt** - închis la culoare, fără reflexie, diametru 26cm
- **Ramekins** - ceramică, diametru 8cm, înălțime 5 cm
- **Formă pentru aluat fraged** - închisă la culoare, fără reflexie, diametru 28cm







11.3 Aer cald umed

Pentru cele mai bune rezultate, respectați sugestiile din tabelul de mai jos.

		°C		
Rulouri dulci, 12 bucăți	tavă de gătit sau tavă de colectare	180	2	35 - 40
Rulouri, 9 bucăți	tavă de gătit sau tavă de colectare	180	2	35 - 40
Pizza congelată, 0,35 kg	raft sârmă	220	2	35 - 40
Ruladă	tavă de gătit sau tavă de colectare	170	2	30 - 40
Negresă	tavă de gătit sau tavă de colectare	180	2	30 - 40
Soufflê, 6 bucăți	vas ceramic ramekin pe raft de sârmă	200	3	30 - 40
Blat de pandișpan	formă pentru aluat fraged pe raft de sârmă	170	2	20 - 30
Sandviș Victoria	vas de copt pe raft de sârmă	170	2	35 - 45
Pește fiert, 0,3 kg	tavă de gătit sau tavă de colectare	180	3	35 - 45
Pește întreg, 0,2 kg	tavă de gătit sau tavă de colectare	180	3	35 - 45
File de pește, 0,3 kg	tavă de pizza pe raft de sârmă	180	3	35 - 45
Carne fiartă, 0,25 kg	tavă de gătit sau tavă de colectare	200	3	40 - 50
Șașlăc, 0,5 kg	tavă de gătit sau tavă de colectare	200	3	25 - 35
Prăjituri, 16 bucăți	tavă de gătit sau tavă de colectare	180	2	20 - 30
Pricomigdale, 20 de bucăți	tavă de gătit sau tavă de colectare	180	2	40 - 45
Brioșe, 12 bucăți	tavă de gătit sau tavă de colectare	170	2	30 - 40
Pateuri sărate, 16 bucăți	tavă de gătit sau tavă de colectare	170	2	35 - 45
Fursecuri, 20 de bucăți	tavă de gătit sau tavă de colectare	150	2	40 - 50
Mini tarte, 8 bucăți	tavă de gătit sau tavă de colectare	170	2	20 - 30
Legume, fierte, 0,4 kg	tavă de gătit sau tavă de colectare	180	3	35 - 40
Omlătă vegetariană	tavă de pizza pe raft de sârmă	200	3	30 - 45
Legume mediteraneene, 0,7 kg	tavă de gătit sau tavă de colectare	180	4	35 - 40

11.4 Informații pentru institutele de testare

Teste conforme cu IEC 60350-1.

					
Prăjituri mici, 16 bucăți pe tavă	Încălzire sus și jos	Tavă de gătit	3	170	20 - 35
Prăjituri mici, 16 bucăți pe tavă	Aer cald cu ventilație	Tavă de gătit	3	160	20 - 35
Prăjituri mici, 16 bucăți pe tavă	Aer cald cu ventilație	Tavă de gătit	1 și 3	160	20 - 35
Plăcintă cu mere, 2 forme Ø20 cm	Încălzire sus și jos	Raft sârmă	1	170	70 - 90
Plăcintă cu mere, 2 forme Ø20 cm	Aer cald cu ventilație	Raft sârmă	2	160	70 - 90
Pandișpan, formă pentru prăjituri Ø26 cm	Încălzire sus și jos	Raft sârmă	2	170	35 - 45
Pandișpan, formă pentru prăjituri Ø26 cm	Aer cald cu ventilație	Raft sârmă	2	160	35 - 45
Biscuit sfărâmiș 1)	Încălzire sus și jos	Tavă de gătit	3	150	20 - 35
Biscuit sfărâmiș 1)	Aer cald cu ventilație	Tavă de gătit	3	150	20 - 35
Pâine prăjită 1)	Grill	Raft sârmă	3	maxim	1 - 5

1) Preîncălziți aparatul timp de 10 minute.

12. ÎNGRIJIREA ȘI CURĂȚAREA

AVERTISMENT!

Consultați capitolele privind siguranța.

12.1 Observații privind curățarea

Agenți de curățare

- Curățați partea din față a aparatului doar cu o lavetă din microfibră, cu apă caldă și un detergent neagresiv. Curățați și verificați garnitura ușii din jurul cadruului cavității.
- Folosiți o soluție de curățare dedicată pentru suprafețe metalice.
- Curățați petele cu un detergent neutru.

Utilizarea zilnică

- Curățați interiorul aparatului după fiecare utilizare. Acumularea de grăsimi sau de orice alte reziduuri poate produce un incendiu.
- Umezeala poate produce condens în aparat sau pe panourile de sticlă ale ușii. Pentru a reduce condensul, lăsați aparatul să funcționeze timp de 10 minute înainte de gătit. Nu depozitați preparatele în aparat pentru mai mult de 20 de minute. Uscați interiorul aparatului numai cu o lavetă din microfibră după fiecare utilizare.

Accesorii

- Curățați toate accesoriile după fiecare utilizare și lăsați-le să se usuce. Folosiți doar o lavetă din microfibră, apă caldă și

un detergent neagresiv. Nu curățați accesoriile în mașina de spălat vase.

- Nu curățați accesoriile anti-aderente folosind un agent de curățare abraziv sau obiecte cu muchii ascuțite.

12.2 Scoaterea suporturilor raftului

Scoateți suporturile raftului pentru a curăța aparatul.

1. Opritiți aparatul și așteptați să se răcească.
2. Trageți partea din față a suportului pentru rafturi și îndepărtați-o de peretele lateral.
3. Trageți partea din spate a suportului pentru raft și îndepărtați-o de peretele lateral și îndepărtați.

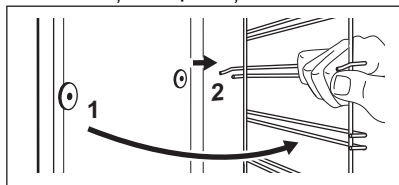

4. Instalați suporturile pentru raft în ordine inversă.

12.3 Curățarea cu apă

Această procedură de curățare folosește umiditatea pentru a elimina grăsimile și resturile de mâncare rămase în aparat.

1. Turnați apă în adâncitura cavității: 150 ml.
2. Setați funcția .
3. Setați temperatura la 90 °C.
4. Lăsați aparatul să funcționeze timp de 30 min.
5. Opritiți aparatul.
6. Așteptați până când aparatul s-a răcit. Uscați cavitatea cu o lavetă moale.

12.4 Scoaterea și montarea ușii

Ușa cuptorului are patru panouri de sticlă. Puteți să scoateți ușa și panourile de sticlă de la interior pentru a le curăța. Citiți toate instrucțiunile de la „Scoaterea și instalarea ușii” înainte de a scoate panourile de sticlă.

⚠ ATENȚIE!

Nu utilizați aparatul fără panourile de sticlă.

1. Deschideți ușa complet și țineți ambele balamale.

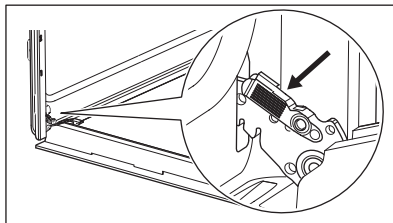

2. Ridicați și trageți încuietoria până când se aude un clic.

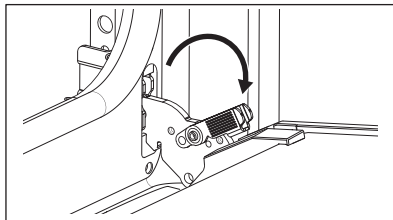

3. Închideți ușa cuptorului până la jumătate în prima poziție de deschidere. După aceea, ridicați și trageți pentru a scoate ușa din locaș.

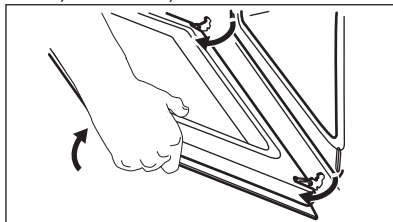

4. Puneți ușa pe o lavetă moale pe o suprafață stabilă și deschideți sistemul de blocare pentru a scoate panoul intern de sticlă.

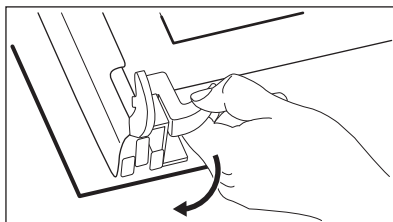

5. Rotiți dispozitivele de fixare la 90° și scoateți-le din locașurile lor.

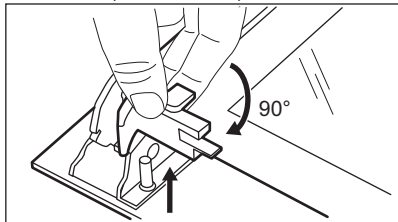

6. Mai întâi ridicați cu atenție și apoi scoateți panoul de sticlă.

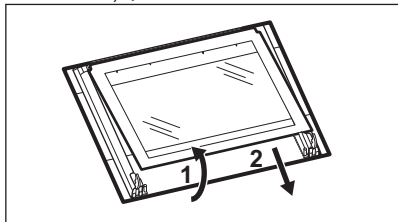

7. Curățați panourile de sticlă cu apă caldă și săpun. Uscăți cu atenție panourile de sticlă. Nu curățați panourile de sticlă în mașina de spălat vase.
8. După curățare, instalați panoul de sticlă și ușa cuptorului.

Dacă ușa este instalată corect, veți auzi un clic la închiderea clemelor.
Dacă este instalată corect, garnitura ușii face clic.

Asigurați-vă că ați montat corect panoul intern din sticlă **A** în locașuri.

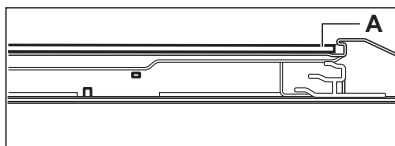

12.5 Înlocuirea becului

⚠ AVERTISMENT!

Pericol de electrocutare.
Becul poate fi fierbinte.

1. Opriți aparatul și așteptați să se răcească.
2. Deconectați aparatul de la alimentarea de la rețea.
3. Puneți laveta pe podeaua cuptorului.

Becul din spate

1. Rotiți capacul de sticlă și scoateți-l.
2. Curățați capacul de sticlă.
3. Înlocuiți becul cu un bec adecvat rezistent la o temperatură de 300 °C.
4. Montați capacul de sticlă.

13. DEPANAREA

⚠ AVERTISMENT!

Consultați capitolele privind siguranța.

13.1 Ce trebuie făcut dacă...

În orice situație care nu este prevăzută în acest tabel, contactați un Centru de service autorizat.

Problemă	Cauză și remediere
Aparatul nu se încălzește.	Siguranța este arsă. Verificați dacă siguranța este cauza defecțiunii. Dacă problema persistă, contactați un electrician autorizat.

Problemă	Cauză și remediere
Garnitura ușii este deteriorată.	Nu utilizați aparatul. Contactați un Centru de service autorizat.
Afișajul indică „12.00”.	A fost o pană de curent. Setați timpul.
Becul nu funcționează.	Becul este ars. Înlocuiți becul. Consultați „Îngrijire și curățare”, Înlocuirea becului.

13.2 Date pentru service

Dacă nu puteți remedia problema de unul singur, contactați comerciantul sau un centru de service autorizat.

Datele necesare solicitate de centrul de service se găsesc pe plăcuța cu date tehnice. Plăcuța cu datele tehnice se află pe cadrul frontal al cuptorului. Este vizibilă atunci când deschideți ușa. Nu scoateți plăcuța cu date tehnice din aparat.

Îți recomandăm să notezi datele aici:

Model (MOD.):

Numărul produsului (PNC):

Numărul de serie (S.N.):

14. EFICIENȚĂ ENERGETICĂ

14.1 Fișa cu informații despre produs și informații despre produs în conformitate cu Regulamentul UE privind etichetare ecologică și energetică

Denumirea furnizorului	Electrolux
Identificarea modelului	EOF3H40BK 944068471
Index de eficiență energetică	95.1
Clasă de eficiență energetică	A
Consum de energie cu o încărcătură standard, modul convențional	0.89 kWh/ciclu
Consum de energie cu o încărcare standard, în modul ventilație	0.78 kWh/ciclu
Număr de cavități	1
Sursă de căldură	Energie electrică
Volumul	65 l
Tip cuptor	Cuptor încorporabil
Masă	28.5 kg

IEC/EN 60350-1 - Aparate de gătit electrocasnice - Partea 1: Gamă, cuptoare, cuptoare cu abur și grill-uri - Metode pentru măsurarea performanței.

14.2 Sfaturi pentru economisirea energiei

Următoarele sfaturi de mai jos vă vor ajuta să economisiți energie atunci când utilizați aparatul.

Asigură-te că ușa aparatului este închisă în timpul funcționării. Nu deschide ușa aparatului prea des în timpul gătirii. Menține garnitura ușii curată și asigură-te că este bine fixată în poziție.

Folosiți vase metalice și forme și recipiente întunecate care nu reflectă pentru o economie optimizată de energie.

Nu preîncălziți aparatul înainte de gătire decât dacă acest lucru este recomandat în mod specific.

Ai grijă ca pauzele să fie cât mai mici între două coaceri, atunci când pregătești mai multe preparate o dată.

Gătitul cu ventilator

Atunci când este posibil, folosește funcțiile de gătit cu ventilator pentru a economisi energie.

Căldura reziduală

Atunci când durata de gătire este mai mare de 30 de min, redu temperatura aparatului cu cel puțin 3 - 10 min înainte de încheierea gătirii. Căldura reziduală din interiorul aparatului va continua să gătească preparatul.

Folosiți căldura reziduală pentru a menține mâncarea caldă sau pentru a încălzi alte preparate.

Menținerea caldă a alimentelor

Alegeți setarea pentru cea mai mică temperatură posibilă pentru a folosi căldura reziduală și menține mâncarea caldă.

Aer cald umed

Funcție concepută pentru a economisi energie în timpul gătirii.

15. INFORMAȚII PRIVIND MEDIUL

Reciclați materialele marcate cu simbolul . Pentru a recicla ambalajele, acestea trebuie puse în containerele corespunzătoare. Ajutați la protejarea mediului și a sănătății umane și la reciclarea deșeurilor din aparatele electrice și electrocasnice. Nu aruncați aparatele

marcate cu acest simbol  împreună cu deșeurile menajere. Returnați produsul la centrul local de reciclare sau contactați administrația orașului dvs.



electrolux.com

867377977-B-152024



CE