



KL82B220P

LT	Naudojimo instrukcija Indaplovė	3
RO	Manual de utilizare Mașină de spălat vase	28



MONTAVIMAS / INSTALAREA

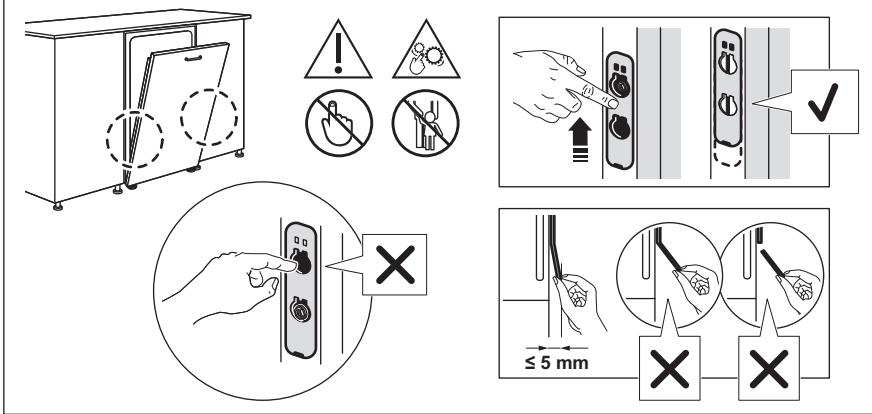
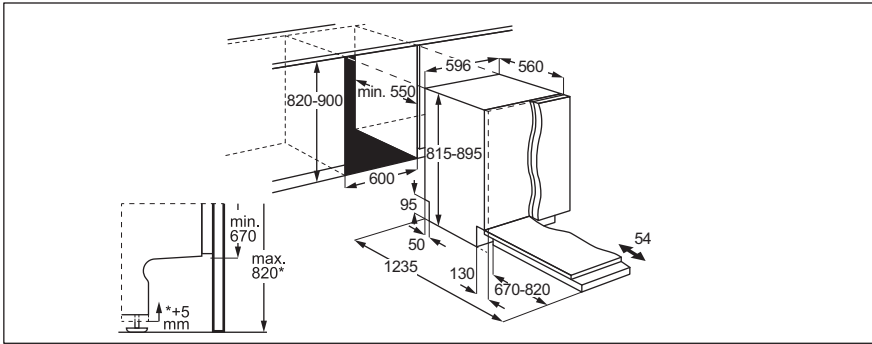

Sveiki atvykę į „Electrolux“ pasaulį! Dėkojame, kad pasirinkote mūsų prietaisą.



Čia rasite naudojimo patarimų, brošiūrų, informacijos apie trikčių šalinimą, aptarnavimą ir remontą:
www.electrolux.com/support

Galimi pakeitimai.

TURINYS

1. SAUGOS INFORMACIJA.....	3
2. SAUGOS INSTRUKCIJA.....	5
3. GAMINIO APRAŠYMAS	7
4. VALDYMO SKYDELIS.....	8
5. PROGRAMOS IR PARINKTYS.....	8
6. NUSTATYMAI.....	10
7. BELAIDIS RYŠYS.....	12
8. PRIEŠ NAUDOJANT PIRMĄ KARTĄ.....	13
9. INDŲ SUDĖJIMAS Į INDAPLOVĘ.....	14
10. KASDIENIS NAUDOJIMAS.....	17
11. NAUDINGI PATARIMAI.....	19
12. VALYMAS IR PRIEŽIŪRA.....	20
13. GEDIMŲ ŠALINIMAS	23
14. TECHNINIAI DUOMENYS.....	27
15. APLINKOS APSAUGA.....	27

1. ⚠ SAUGOS INFORMACIJA

Prieš įrengdami ir naudodami šį prietaisą, atidžiai perskaitykite pateiktą instrukciją. Gamintojas neatsako už sužalojimus ar nuostolius, patirtus dėl netinkamo prietaiso įrengimo ar naudojimo. Instrukciją visada laikykite saugioje ir pasiekiamoje vietoje, kad prireikus galėtumėte ja pasinaudoti.

1.1 Vaikų ir pažeidžiamų žmonių sauga

- Vyresni nei 8 metų vaikai ir asmenys, turintys fizinių, jutiminių arba protinių sutrikimų, arba asmenys, kuriems trūksta patirties ar žinių, šį prietaisą gali naudoti tik prižiūrimi kitų arba gavę nurodymus, kaip saugiai naudotis prietaisu, jei jie supranta su prietaiso naudojimu susijusius pavojus. Mažesnių nei 8 metų vaikų ir asmenų, turinčių labai sunkią

ir sudėtingą negalią, negalima be priežiūros leisti būti šalia prietaiso.

- Vaikus būtina prižiūrėti ir užtikrinti, kad jie su prietaisu nežaistų.
- Valymo priemonės laikykite vaikams nepasiekiamoje vietoje.
- Neleiskite nepilnamečiams vaikams ir gyvūnams būti šalia prietaiso atidarytomis durelėmis.
- Vaikai be priežiūros negali atlikti prietaiso valymo ir naudotojo priežiūros darbų.

1.2 Bendrieji saugos reikalavimai

- Šis prietaisas skirtas tik buitinių indų ir stalo reikmenų valymui.
- Tai buitinis prietaisas, skirtas naudoti patalpose, vienam šeimos ūkiui.
- Šį prietaisą galima naudoti biuruose, viešbučių kambariuose, nakvynės ar svečių namuose, sodybose ar kitoje panašioje aplinkoje, kur prietaiso naudojimo intensyvumas neviršija buitinio (vidutinio) naudojimo.
- Nekeiskite šio prietaiso techninių savybių.
- Darbinis vandens slėgis (mažiausias ir didžiausias) turi būti 0.05 (0.5) / 1 (10) MPa (bar) diapazone.
- Laikykitės didžiausio 14 vietos nuostatų skaičiaus.
- Kad išvengtumėte nelaimingų atsitikimų, nepalikite prietaiso durelių atidarytų.
- Jei pažeidžiamas maitinimo laidas, jį leidžiama keisti tik gamintojui, jo įgaliotajam techninės priežiūros centrui arba panašios kvalifikacijos asmenims – kitaip gali kilti pavojus.
- DĖMESIO! Aštrūs peiliai ir kiti stalo įrankiai turi būti dedami į krepšelį aštriais galais žemyn arba horizontaliai.
- Prieš bet kokius techninės priežiūros darbus išjunkite prietaisą ir ištraukite maitinimo laido kištuką iš elektros lizdo.
- Nevalykite prietaiso didelio slėgio vandens purkštuvais ir (arba) garais.

- Jeigu prietaiso apačioje įrengtos ventiliacinės angos, jų negalima uždengti, pavyzdžiui, kilimu.
- Prietaisą prie vandentiekio sistemos prijunkite naudodami naujus, kartu su prietaisu tiekiamus žarnų komplektus. Senų žarnų komplektų nenaudokite.

2. SAUGOS INSTRUKCIJA

2.1 Montavimas

ĮSPĖJIMAS!

Šį prietaisą įrengti privalo tik atitinkamos kvalifikacijos specialistas.

- Nuimkite visas pakavimo medžiagas.
- Neįrenkite ir nenaudokite sugadinto prietaiso.
- Vadovaukitės pateiktomis įrengimo instrukcijomis.
- Būkite atsargūs perkeldami prietaisą, nes jis sunkus. Mūvėkite apsaugines pirštines ir avėkite uždara avalynę.
- Nemontuokite ir nenaudokite prietaiso žemesnėje nei 0 °C temperatūroje.
- Įrenkite prietaisą saugioje ir tinkamoje vietoje, atitinkančioje įrengimo reikalavimus.
- Saugumo sumetimais nenaudokite prietaiso, prieš įrengdami jį balduose.
- Jei neįrengta baldų plokštė, durelės gali netikėtai užsidaryti. Atsargiai atidarykite prietaiso dureles, kad išvengtumėte susižalojimo rizikos. Sumontavę pasirūpinkite, kad plastikiniai dangteliai būtų užfiksuoti. Durelių šonuose esančių plastikinių dangtelių pažeidimas arba nuėmimas gali turėti įtakos prietaiso funkcionalumui ir sužaloti. Jei plastikinis dangtelis pažeistas, kreipkitės į įgaliotąjį techninės priežiūros centrą dėl pakeitimo.

2.2 Elektros prijungimas

ĮSPĖJIMAS!

Pavojus sukelti gaisrą ir gauti elektros smūgį.

- ĮSPĖJIMAS: Šį prietaisą reikia jungti prie įžeminto lizdo.

- Įsitinkite, kad techninių duomenų plokštelės parametrai atitinka elektros tinklo parametrus.
- Visada naudokite tinkamai įrengtą įžemintą saugųjį elektros lizdą.
- Nenaudokite daugiakanalių adapterių ir ilginamųjų laidų.
- Saugokite, kad nepažeistumėte maitinimo kištuko ir maitinimo kabelio. Jei reikia pakeisti, kreipkitės į mūsų įgaliotąjį techninės priežiūros centrą.
- Maitinimo kištuką į lizdąjunkite tik baigę montavimą ir užtikrinkite prieigą prie maitinimo kištuko.
- Norėdami išjungti prietaisą, netraukite už maitinimo laido. Visada traukite paėmę už elektros kištuko.

2.3 Vandens jungtis

ĮSPĖJIMAS!

Elektros smūgio pavojus.

- Nepažeiskite vandens žarnų.
- Prieš jungiant prie naujų vamzdžių, ilgai nenaudotų vamzdžių, po remonto ar naujų prietaisų (pvz., vandens skaitiklių) įrengimo, leiskite vandeniui tekėti tol, kol jis taps skaidrus.
- Pirmojo naudojimo metu ir po jo patikrinkite, ar nėra vandens nuotėkio.
- Jeigu pažeista vandens įleidimo žarna, nedelsdami užsukite vandens čiaupą ir ištraukite kištuką iš elektros tinklo lizdo. Dėl vandens tiekimo žarnos keitimo kreipkitės į įgaliotąjį techninės priežiūros atstovą.
- Sutrikus elektros energijos tiekimui išsijungia vandens apsaugos sistema, todėl padidėja potvynio rizika.

- Vandens tiekimo žarnoje įmontuotas apsauginis vožtuvas ir maitinimo kabelis su apsauginiu apvalkalu.

2.4 Naudojimas

- Degius produktus arba degiomis medžiagomis sudrėkintus daiktus laikykite atokiai nuo prietaiso.
- Indų plovikliai yra pavojingi. Vadovaukitės ploviklio pakuotėje pateiktais saugos nurodymais.
- Negerkite ir nenaudokite prietaise likusio vandens.
- Prieš išimdami indus, palaukite, kol programa baigsis, nes ant indų gali likti ploviklio.
- Nedėkite indų ant atvirų prietaiso durelių ir nespauskite durelių.
- Jei veikiant plovimo programai atidarysite prietaiso dureles, iš jo gali išsiveržti karšti garai.

2.5 Vidinis apšvietimas

ĮSPĖJIMAS!

Susižeidimo pavojus.

- Prietaise yra vidinė lemputė, kuri įsijungia atidarius dureles arba įjungus prietaisą, kai durelės atidarytos. Lemputė išsijungia uždarius dureles, išjungus prietaisą arba po tam tikro laiko automatiškai.
- Norėdami pakeisti vidinę apšvietimo lemputę, kreipkitės į įgaliotąjį techninės priežiūros centrą.

2.6 Paslauga

- Dėl prietaiso remonto kreipkitės į įgaliotąjį techninės priežiūros centrą. Naudokite tik originalias dalis.
- Pačių arba neprofesionaliai atliktas remontas gali būti nesaugus ir dėl to gali būti nebetaikoma garantija.

- Nutraukus prietaiso modelio gamybą, šių atsarginių dalių galima įsigyti dar mažiausiai 7-erius metus: variklį, cirkuliacinį ir vandens išleidimo siurblį, šildytuvus ir kaitinimo elementus, šildymo siurblius, vamzdžius ir susijusią įrangą, žarnas, vožtuvus, filtrus ir hermetikus, konstrukcines ir vidines dalis, durų mazgus, mikroplokštes, valdymo skydelį, termostatus, slėgio ir kitus jutiklius, programinę ir aparatinę įrangą, atkūrimo programinę įrangą. Nutraukus prietaiso modelio gamybą, šių atsarginių dalių galima įsigyti dar mažiausiai 10 metų: durelių lankstus, sandariklius, purkštuvus, vandens išleidimo filtrus, vidines lentynas ir plastikines detales, krepšius ir dangtelius. Jūsų šalyje šis laikotarpis gali būti ilgesnis. Daugiau informacijos rasite mūsų internetinėje svetainėje.
- Kai kurios atsarginės dalys prieinamos tik profesionaliems remontininkams ir gali būti netinkamos modeliu.
- Šio gaminio viduje esanti (-čios) lemputė (-ės) ir atskirai parduodamos atsarginės lemputės: Šios lemputės turi atlaikyti ekstremalias fizines sąlygas buitiniuose prietaisuose, pavyzdžiui, temperatūrą, vibraciją, drėgmę, arba yra skirtos informuoti apie prietaiso veikimo būseną. Jos nėra skirtos naudoti kitoms paskirtims ir netinka patalpoms apšviesti.

2.7 Seno prietaiso išmetimas

ĮSPĖJIMAS!

Pavojus susižeisti arba uždusti.

- Ištraukite maitinimo laido kištuką iš maitinimo tinklo lizdo.
- Nupjaukite elektros laidą ir išmeskite jį.
- Nuimkite durelių velkę, kad vaikai ir naminiai gyvūnai neužsidarytų prietaise.

3. GAMINIO APRAŠYMAS

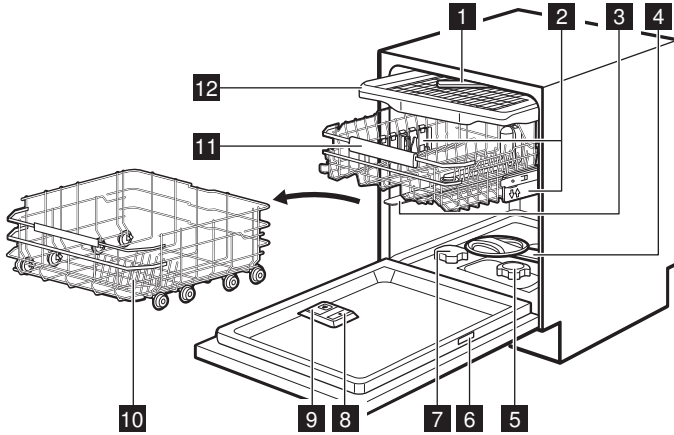

- 1 Viršutinis purkštuvus
- 2 Krepšio aukščio reguliatoriai
- 3 Vidurinis purkštuvus
- 4 Apatinis purkštuvus
- 5 Filtrai
- 6 Vardinė lentelė
- 7 Druskos skyrelis
- 8 Skalavimo priemonės dalytuvus
- 9 Plovimo priemonės dalytuvus
- 10 Apatinis krepšys
- 11 Viršutinis krepšys
- 12 Įrankių stalčius

3.1 Vardinė lentelė

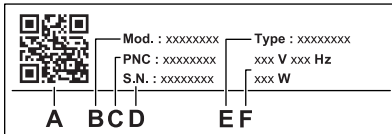

- A. QR kodas
- B. Modelio pavadinimas
- C. Gaminio numeris

- D. Serijos numeris
 - E. Gaminio tipas
 - F. Elektros parametrai
- QR kodą galima naudoti dviem būdais.

Nuskaitykite QR kodą mobiliajame įrenginyje esančiu fotoaparatu, kad atidarytumėte programėlės puslapį programėlės parduotuvėje. Įdiekite programėlę.

Nuskaitykite QR kodą naudodami programėlės skaitytuvą, kad susietumėte indaplovę su savo mobiliuoju įrenginiu.

3.2 LightOnFloor

Funkcija projektuoja šviesos spindulį ant grindų žemiau prietaiso durelių. Šviesa užsidega, kai programa pradeda veikti, ir užgęsta, kai ji baigia veikti. Šviesa mirksi, kai atsiranda prietaiso triukščių.



Kai AirDry atidaro dureles, LightOnFloor gali būti nepastebimas. Norėdami sužinoti, ar programa baigė veikti, pažiūrėkite į valdymo skydelį.

4. VALDYMO SKYDELIS

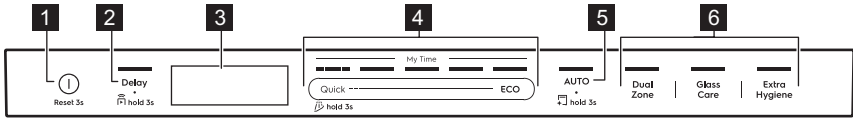

- 1 Įjungimo-išjungimo mygtukas / atkūrimo mygtukas
- 2 Atidėto paleidimo mygtukas / Nuotolinis paleidimas mygtukas
- 3 Ekranas
- 4 My Time programos parinkimo juosta
- 5 AUTO programos mygtukas / MachineClean programos mygtukas
- 6 Programos parinkčių mygtukai

4.1 Indikatoriai ekrane



Energijos skaitiklis rodo pasirinktos programos ir parinkties energijos suvartojimo efektyvumo lygį. Kuo daugiau segmentų įjungta, tuo mažesnės sąnaudos. Išjungžiama veikiant Quick, QuickRinse ir MachineClean programoms.

ECO Įjungžiama, kai pažymite ECO programą. Žr. skyrių „Programos ir parinktys“.

Užsidega, kai reikia papildyti skalavimo priemonės dalytuvą. Žr. skyrių „Prieš naudojant pirmą kartą“.

Jis išjungžiama, kai reikia papildyti druskos. Žr. skyrių „Prieš naudojant pirmą kartą“.

Išjungžiama, kai įjungžiante belaidį ryšį. Žr. skyrių „Belaidis ryšys“.

Išjungžiama, kai aktyviniate Nuotolinis paleidimas funkciją. Žr. skyrių „Kasdienis naudojimas“.

Išjungžiama, kai pasirenkate programą su džiovinimo ciklu. Žr. skyrių „Programos ir parinktys“.

Išjungžiama, kai pažymite programą be džiovinimo etapo. Žr. skyrių „Programos ir parinktys“.

Išjungžiama, kai pažymite QuickRinse programą. Žr. skyrių „Programos ir parinktys“.

Išjungžiama, kai jums reikia paleisti MachineClean programą ir kada ją paleidžiante. Žr. skyrių „Valymas ir priežiūra“.

5. PROGRAMOS IR PARINKTYS

5.1 Indų plovimo programos

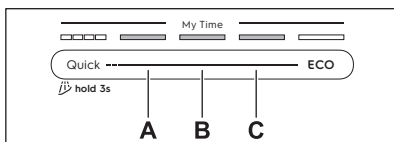

Quick

Indams ir stalo įrankiams, ant kurių yra šviežių nešvarumų. Etapai: indų plovimas 60°C, skalavimas 50°C, AirDry. Programoje nėra džiovinimo ciklo ir skalavimo priemonės išleidimo funkcijos. Palikite indus indaplovėje atidarytomis durelėmis, kad jie išdžiūtų ore.

A. 1h00m

Indams ir stalo įrankiams, ant kurių yra šviežių, šiek tiek pridžiūvusių nešvarumų. Etapai: indų plovimas 65°C, tarpinis skalavimas, galutinis skalavimas 55°C, džiovinimas, AirDry.

B. 1h30m

Vidutiniškai nešvariems indams, stalo įrankiams, puodams ir keptuvėms, ant kurių yra šiek tiek pridžiūvusių nešvarumų. Etapai: indų plovimas 65°C, tarpinis skalavimas, galutinis skalavimas 60°C, džiovinimas, AirDry.

C. 2h00m

Vidutiniškai nešvariems indams, stalo įrankiams, puodams ir keptuvėms, ant kurių yra pridžiūvusių nešvarumų. Etapai: indų

plovimas 65°C, tarpinis skalavimas, galutinis skalavimas 55°C, džiovinimas, AirDry.

ECO

Naudojant šią programą vidutiniškai nešvariems indams, stalo įrankiams, puodams ir keptuvėms plauti, vandens ir energijos sąnaudos yra mažiausios. Etapai: išankstinis plovimas, indų plovimas 55°C, tarpinis skalavimas, galutinis skalavimas 50°C, džiovinimas, AirDry. Tai standartinė patikros įstaigų naudojama programa. Ši programa skirta įvertinti, ar prietaisas atitinka Komisijos reglamento (ES) 2019/2022 dėl ekologinio projektavimo nuostatas.

AUTO

Indams, stalo įrankiams, puodams ir keptuvėms, nepriklausomai nuo nešvarumo lygio. Etapai: išankstinis plovimas, indų plovimas 55°C, tarpinis skalavimas, galutinis skalavimas 55-60°C, džiovinimas, AirDry. Šis išmanusis ciklas nustato apkrovos dydį ir nešvarumo lygį. Jis automatiškai reguliuoja indų plovimo temperatūrą, trukmę ir vandens kiekį, kad būtų pasiekti optimalūs plovimo ir džiovinimo rezultatai.

5.2 Programos parinktys

DualZone

Ši parinktis sukuria dvi plovimo zonas. Apatiniame krepšyje puodams ir keptuvėms plauti naudojamas didžiausias vandens slėgis. Viršutiniame krepšyje naudojamas nedidelis spaudimas, kad būtų galima plauti trapius indus. Ši parinktis neturi įtakos vandens ir energijos sąnaudoms. Taikoma Quick, 1h00m, 1h30m, 2h00m programoms.

GlassCare

Ši parinktis apsaugo trapius indus, ypač stiklinius, nuo staigių temperatūros pokyčių. Ši parinktis apriboja indaplovės temperatūrą iki 45°C, kad būtų užtikrintas švelnus, bet efektyvus plovimas. Taikoma Quick, 1h00m, 1h30m, 2h00m programoms.

ExtraHygiene

Ši parinktis užtikrina geresnius higienos rezultatus, palaikydama aukštesnę nei 65°C bent 10 minučių paskutinio skalavimo etapo metu. Tai pašalina daugiau nei 99,9999 % bakterijų ir virusų. Atlikti bandymai su *Micrococcus luteus* ir MS2 bakteriofago, kuriuos atliko „Swissatest Testmaterialien

AG“ (bandymų ataskaitos Nr. 20212029). Taikoma Quick, 1h00m, 1h30m, 2h00m programoms.

5.3 Specialiosios programos

QuickRinse

Programa atšviežina indus, kurie bus plaunami vėliau. Su šia programa plovimo priemonės naudoti nereikia. Žr. skyrių „Kasdienis naudojimas“.

MachineClean

Programa valo prietaiso vidų esant 65°C, efektyviai pašalina kalkių ir riebalų nuosėdas, kad išlaikytų ilgalaikį veikimą. Žr. skyrių „Valymas ir priežiūra“.

5.4 Priedai programėlėje

Jei norite pasiekti papildomas indaplovės parinktis, susiekite ją su programėle. Žr. skyrių „Belaidis ryšys“.

5.5 Sąnaudų vertės

A – programa, **B** – vanduo (l), **C** – energija (kWh), **D** – trukmė (min).

A	B	C	D
Quick	8,5	0,475	30
QuickRinse	4,0	0,150	15
1h00m	10,5	1,000	60
1h30m	10,5	1,000	90
2h00m	10,5	0,900	120
ECO	8,4	0,644	270
AUTO	12,5	1,000	180
MachineClean	10,0	0,575	60

Vertės gali skirtis, priklausomai nuo vandens slėgio ir temperatūros, maitinimo įtampos parametru, parinkčių, indų kiekio ir jų sutepimo lygio.

Kitoms programoms nei ECO taikomos vertės yra tik orientacinio pobūdžio.

5.6 Informacija bandymų laboratorijoms

Jei norite gauti daugiau informacijos apie bandymų vykdymą (pvz., pagal EN60436 standartą), rašykite šiuo adresu:

info.test@dishwasher-production.com

Laiške nurodykite techninių duomenų lentelėje pateiktą gaminio numerio kodą (PNC).

Jei kiltų kitų klausimų dėl indaplovės, pradžioje perskaitykite su prietaisu tiekiamą priežiūros vadovą.

6. NUSTATYMAI

6.1 Nustatymų apžvalga

Skliausteliuose esantys pavadinimai atitinka, kaip indaplovė rodo nustatymus esant nustatymų režimui. Taip pat galite pakeisti nustatymus naudodami programėlę.

Vandens kietumas (HAr)

Nustatykite vandens minkštiklio lygį (1–10) pagal vandens kietumą. Numatytoji nuostata: 5.¹⁾

Skalavimo priemonės kiekis (rA)

Sureguliuokite skalavimo priemonės kiekį (0–8). Numatytoji nuostata: 5.¹⁾

Pabaigos signalas (ES)

Pažymėkite On, kad įjungtumėte, arba Off, kad išjungtumėte garsinį signalą, pranešantį apie programos pabaigą. Numatytoji nuostata: Off.

Automatinis durų atidarymas (Ado)

Pažymėkite On, kad įjungtumėte, arba Off, kad išjungtumėte funkciją AirDry. Numatytoji nuostata: On.¹⁾

Mygtukų tonai (to)

Pažymėkite On, kad įjungtumėte, arba Off, kad išjungtumėte mygtuko garsą paspaudus. Numatytoji nuostata: On.

Push2Open (P2o)

Pažymėkite On, kad įjungtumėte, arba Off, kad išjungtumėte durų atidarymą paspaudus. Numatytoji nuostata: On.

Atsijungti nuo tinklo (Fn)

Pažymėkite Yes, kad atkurtumėte belaidžio tinklo kredencialus. Pažymėkite No, kad išeitumėte.

Laikmačio naudojimas (Hu)

Patikrinkite bendrą indaplovės naudojimo valandų skaičių. Skaitliukas sustoja ties 65535.

PNC skaičius (Pnc)

Patikrinkite prietaiso PNC numerį. Kreipdamiesi į įgaliojantį techninės priežiūros centrą, nurodykite numerį.

Atkurti nustatymus (rS)

Pažymėkite Yes, kad atkurtumėte prietaiso gamyklinius nustatymus. Nustatymas neatkuria laikmačio naudojimo. Nustatymas neatkuria belaidžio ryšio sąrankos. Pažymėkite No, kad išeitumėte.

6.2 Nustatymo režimas

Kaip įjungti nustatymų režimą

Prieš paleisdami programą, galite įjungti nustatymų režimą. Programai veikiant, nustatymų režimo įjungti negalima.

Nuspauskite ir maždaug 3 sekundes palaikykite ECO ir AUTO.

Ekrane rodomas pirmasis nustatymas: HAr.

Kaip pasirinkti indaplovės nustatymus

Naudokite My Time žymėjimo juostą, kad naršytumėte esant nustatymų režimui.

¹⁾ Daugiau informacijos rasite vėliau šiame skyriuje.

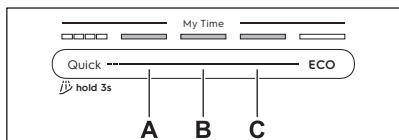

- A. Ankstesnis mygtukas
- B. Patvirtinti mygtukas
- C. Toliau mygtukas

Naudokite Ankstesnis ir Toliau, kad perjungtumėte nustatymus ir pakeistumėte jų vertę. Naudokite Patvirtinti, kad įvestumėte nustatymą ir patvirtintumėte jo vertės pakeitimą.

Kaip pakeisti nustatymus

Įsitikinkite, kad prietaisas veikia nustatymo režimu.

1. Paspauskite Ankstesnis arba Toliau, kad pažymėtumėte nustatymą.

Ekране rodomas nustatymo pavadinimas.

2. Norėdami įvesti nustatymą, paspauskite Patvirtinti.

Mirksi esama nuostatos vertė.

3. Paspauskite Ankstesnis arba Toliau norėdami pakeisti vertę.

4. Norėdami patvirtinti nustatymą, paspauskite Patvirtinti.

Nustatymas įrašytas. Prietaisas grįžta į nustatymų sąrašą.

5. Paspauskite ir maždaug 3 sekundes vienu metu palaikykite nuspaudę ECO ir AUTO, kad išeitumėte iš nustatymų režimo.

Prietaise vėl įsijungs programos pasirinkimo režimas.

Išsaugotos nuostatos galios, kol vėl jas pakeisite.



Jeį po 10 sekundžių nespausdžiamas joks mygtukas, prietaisas išeina iš nustatymų režimo.

6.3 Vandens minkštiklis

Vandens minkštinimo filtras pašalina mineralus iš tiekiamo vandens, kurie turėtų neigiamo poveikio plovimo rezultatams ir prietaisui.

Kuo daugiau vandenyje yra tokių mineralų, tuo vanduo yra kietesnis. Vandens kietumas matuojamas santykine skale.

Vandens minkštiklio lygį sureguliuokite pagal savo vandens kietumą. Sureguliuoti būtina nepriklausomai nuo naudojamo ploviklio tipo, kad indai būtų gerai išplauti ir druskos indikatorius liktų aktyvus. Vietos vandens tinklai gali nurodyti, koks vandens kietumas yra Jūsų vietovėje.



Kombinuotosios tabletės, kurių sudėtyje yra druskos, nepakankamai veiksmingai suminkština kietą vandenį.

Vandens kietumas

°dH	°fH	mmol /l	mg/l (ppm)	°Clar k	L 1)
47	84	8,4	835	58	10
-50	-90	-9,0	-904	-63	
43	76	7,6	755	53	9
-46	-83	-8,3	-834	-57	
37	65	6,5	645	46	8
-42	-75	-7,5	-754	-52	
29	51	5,1	505	36	7
-36	-64	-6,4	-644	-45	
23	40	4,0	395	28	6
-28	-50	-5,0	-504	-35	
19	33	3,3	325	23	5
-22	-39	-3,9	-394	-27	
15	26	2,6	255	18	4
-18	-32	-3,2	-324	-22	
11	19	1,9	185	13	3
-14	-25	-2,5	-254	-17	
4	7	0,7	70	5	2
-10	-18	-1,8	-184	-12	
<4	<7	<0,7	<70	< 5	1

- 1) Vandens minkštiklio lygis

Atliekamas automatinis vandens minkštiklio regeneravimo procesas. 2)

6.4 Skalavimo priemonės kiekis

Skalavimo priemonė pagerina džiovavimo rezultatus. Skalavimo priemonė automatiškai dozuojama skalavimo karštu vandeniu metu.

Galite nustatyti skalavimo priemonės išleidžiamą kiekį.

Kai skalavimo priemonės dozatorius tuščias, šviečia  indikatorius, pranešdamas, kad reikia papildyti skalavimo priemonės. Jeigu naudojant tik kombinuotąsias tabletes džiovavimo rezultatai tenkiami, galite išjungti dalytuvą ir indikatorius. Tačiau, jei norite pasiekti geriausių džiovavimo rezultatų, visada naudokite skalavimo priemonę ir pasirūpinkite, kad skalavimo priemonės indikatorius visą laiką veiktų.

Jei norite išjungti skalavimo priemonės dozatorių ir indikatorius, nustatykite skalavimo priemonės lygį ties 0.

6.5 AirDry

AirDry pagerina džiovavimo rezultatus naudojant mažai energijos. Džiovavimo fazės

metu indaplovės durelės atsidaro automatiškai ir lieka praviros. Išjungus funkciją gali pablogėti džiovavimo rezultatai.

AirDry įjungiamas automatiškai su visomis programomis, išskyrus .

Kai atsidaro durelės, valdymo skydelyje rodomas likęs veikiančios programos laikas.

Džiovavimo fazės trukmė ir durelių atidarymo laikas skiriasi priklausomai nuo pasirinktos programos ir parinkties.

DĖMESIO

Bent 2 minutes neuždarykite automatiškai atsidariusių prietaiso durelių. Kitaip galite sugadinti prietaisą.

7. BELAIDIS RYŠYS

Nustatykite belaidį ryšį, kad galėtumėte valdyti indaplovę naudodami mobiliojo įrenginio programėlę.

„Wi-Fi“ modulio parametrai	
Wi-Fi modulis	NIUS-SA
Dažnis	2,412–2,472 GHz
Protokolas	IEEE 802.11 b-g-n
Maksimali galia	< 20 dBm
Užšifravimas	WPA, WPA2

7.1 Kaip nustatyti belaidį ryšį

Indaplovei susieti jums reikės:

- Internetinio belaidžio ryšio.
- mobiliojo prietaiso prijungto prie belaidžio tinklo.

1. Norėdami atsisiųsti programėlę, nuskaitykite QR kodą ant naudotojo vadovo galinio viršelio. Taip pat programėlę galite atsisiųsti iš programėlių parduotuvės.
2. Vykdykite programėlėje pateikiamus nurodymus.
3. Įjunkite indaplovę.
4. Maždaug 2 sekundes palaikykite nuspaudę Delay ir Quick mygtukus.

 indikatorius mirksi. Ekране matysite AP. Visi mygtukai, išskyrus įjungimo / išjungimo mygtuką, yra neaktyvūs.

5. Įveskite pagrindinio tinklo kredencialus programėlėje. Priešingu atveju indaplovė po kurio laiko atšaukia sąranką.

2) Siekiant užtikrinti tinkamą vandens minkštiklio įtaiso veikimą, jį reikia periodiškai regeneruoti. Šis procesas vykdomas automatiškai ir tai yra įprasto indaplovės veikimo dalis. Regeneracijos dažnis priklauso nuo vandens minkštiklio lygio nustatymo. Kuo aukštesnis lygis, tuo dažnesnis regeneravimas. Esant aukštam lygiui, regeneracija vyksta du kartus per ciklą: indų plovimo metu ir po galutinio skalavimo. Esant žemesniam lygiui, regeneracija vyksta tik po galutinio skalavimo. Audinių minkštiklio skalavimas atliekamas tolesnio ciklo pradžioje. Esant aukštam lygiui, jis taip pat atliekamas indų plovimo pabaigoje. Vandens minkštiklio skalavimas baigiasi visišku vandens išleidimu. Vykstant regeneracijai programos trukmė pailgėja ne daugiau kaip 5 min, vandens sąnaudos – ne daugiau kaip 4 l, o energijos sąnaudos – iki 2 Wh. Esant šiuo metu taikomoms standartinėms laboratorijos sąlygoms, kai vandens kietumas yra 2.5 mmol/l (vandens minkštiklis: 3 lygis), regeneracija įvyks kas 62 l panaudoto vandens. Vandens temperatūra, vandens slėgis ir maitinimo tinklo svyravimai gali pakeisti vertes.

Jei prisijungimas pavyko,  indikatorius švies nemirksėdamas, o ekrane bus rodoma con. Prietaise vėl įsijungs programos pasirinkimo režimas. Norėdami atšaukti sąrašą, išjunkite ir įjunkite prietaisą.

7.2 Kaip atkurti belaidį ryšį

Norėdami prisijungti prie kito belaidžio tinklo arba atnaujinti esamo tinklo kredencialus, pirmiausia atkurkite belaidį ryšį.

Norėdami atkurti nustatymus, taikykite vieną iš dviejų būdų:

- Maždaug 5 sekundes palaikykite nuspaužę Delay ir Quick mygtukus.
- Įjunkite nustatymų režimą ir aktyvinkite nustatymą Fn.

Ekrane matysite Fn. Energijos skaitiklis rodo proceso eigą.  indikatorius išjungtas. Nustatykite naują belaidį ryšį.

8. PRIEŠ NAUDOJANT PIRMĄ KARTĄ

1. Paspauskite ir palaikykite nuspaužę įjungimo / išjungimo mygtuką, kol prietaisas įsijungs.
2. Sureguliuokite vandens minkštiklio lygį pagal vandens kietumą.
3. Pripildykite druskos skyrelį.
4. Pripildykite skalavimo priemonės dalytuvą.
5. Pripildykite ploviklio dalytuvą.
6. Atsukite vandens čiaupą.
7. Paleiskite Quick programą, kad būtų pašalinti gamybos proceso likučiai. Nedėkite indų į krepšius.

Paleidus programą, prietaisas iki 5 minučių įkrauna vandens minkštinimo filtro dervą. Plovimo etapas prasideda tik pasibaigus šiam procesui. Šis procesas reguliariai kartojamas.

8.1 Druskos skyrelis

DĖMESIO

Naudokite tik indaplovėms skirtą regeneruojamąją druską. Nenaudokite valgomosios druskos.

Druska yra naudojama įkrauti dervą vandens minkštiklyje ir užtikrinti gerus kasdienio naudojimo plovimo rezultatus.

Kaip pripildyti druskos skyrelį

1. Pasukite druskos skyrelio dangtelį prieš laikrodžio rodyklės judėjimo kryptį ir nuimkite jį.
2. Į druskos skyrelį įpilkite 1 l vandens (tik jei pildote jį pirmą kartą).

3. Naudodami pateiktą piltuvą, įpilkite į druskos talpyklą 1 kg indaplovės druskos.
4. Atsargiai papurtykite piltuvėlį už jo rankenos, kad paskutinės granulės subyrėtų į vidų.
5. Nuvalykite išsipylusios druskos likučius aplink druskos skyrelį.
6. Pasukite dangtelį laikrodžio rodyklės kryptimi, kad uždarytumėte druskų skyrelį.

DĖMESIO

Pildant iš druskos talpyklos gali ištekėti vanduo ir druska. Kad išvengtumėte korozijos, druskos talpyklą užpildykite tik prieš pat indų plovimą ir naudokite indų ploviklį.

8.2 Kaip pripildyti skalavimo priemonės dalytuvą

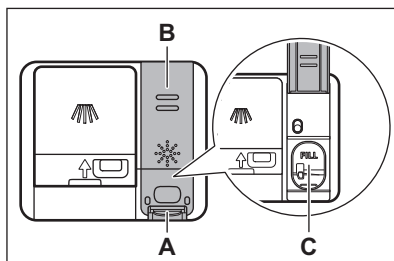

⚠ DĖMESIO

Skyrelis (C) skirtas tik skalavimo priemonei. Nepilkite į jį plovimo priemonių.

⚠ DĖMESIO

Naudokite tik indaplovėms skirtą skalavimo priemonę.

1. Paspauskite atlaisvinimo mygtuką (A), kad atidarytumėte dangtelį (B).
2. Pilkite skalavimo priemonę į dalytuvą (C), kol skystis pasiekis žymą „FILL“.
3. Nuvalykite išsiliejusią skalavimo priemonę sugeriančia šluoste, kad išvengtumėte per didelio putų susidarymo.
4. Uždarykite dangtelį. Pasirūpinkite, kad dangtelis gerai užsifiksuotų.

8.3 Kaip pripildyti ploviklio dalytuvą

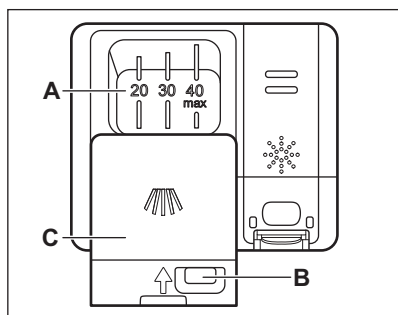

⚠ DĖMESIO

Naudokite tik indaplovėms skirtą ploviklį.

1. Paspauskite atlaisvinimo mygtuką (B), kad atidarytumėte dangtelį (C).
2. Pripilkite ploviklio į skyrelį (A). Nepilkite virš žymos „40 max“. Galite naudoti ploviklio tabletes, miltelius arba gelį.
3. Jei programoje yra išankstinio plovimo etapas, įpilkite mažiau kaip 5 g ploviklio į vidinę indaplovės durelių dalį.
4. Uždarykite dangtelį. Pasirūpinkite, kad dangtelis gerai užsifiksuotų.

Informacijos apie naudotinus plovimo priemonės kiekius rasite gamintojo instrukcijoje, ant gaminio pakuotės. Paprastai 20 - 25 ml gelinio ploviklio arba 18 g ploviklio milteliais pakanka esant įprastai nešvariems indams plauti.

9. INDŲ SUDĖJIMAS Į INDAPLOVĖ

- Norėdami pasiekti geriausius plovimo rezultatus, sudėkite indus į krepšius, kaip nurodyta naudotojo vadove.
- Pridėkite pilną indaplovę, kad taupytumėte vandenį ir energiją.
- Neperkraukite krepšių, kad indaplovė veiktų efektyviai.
- Patikrinkite, kad daiktai krepšiuose nesiliestų ir neuždengtų vienas kito. Tik tada vanduo galės visiškai pasiekti ir plauti indus.
- Indaplovėje plaukite tik tam pritaikytus indus.
- Neplaukite indaplovėje daiktų, kuriose yra šių medžiagų: medžio, rago, alavo, vario, aliuminio, trapaus porceliano su ornamentais ar nedengto anglinio plieno. Tokie daiktai gali įskilti, prarasti formą ar spalvą, įdubti arba surūdėti.
- Neplaukite prietaise vandenį sugeriančių daiktų (pvz., kempinių, šluosčių).
- Įdėkite įdubusius indus (puodelius, stiklines ir keptuves) su žemyn nukreipta anga, kad vanduo nutekėtų.
- Pasirūpinkite, kad stiklinės nesiliestų viena su kita.

- Lengvus indus sudėkite į viršutinį krepšelį. Pasirūpinkite, kad indai būtų stabilūs.
- Įrankius ir mažus daiktus sudėkite į stalo įrankių stalčių.
- Prieš paleisdami programą patikrinkite, ar laisvai juda purkštuvo alkūnės.
- Sureguliuokite viršutinio krepšio aukštį, kad tilptų dideli indai.

9.1 Kaip sureguliuoti viršutinio krepšio aukštį

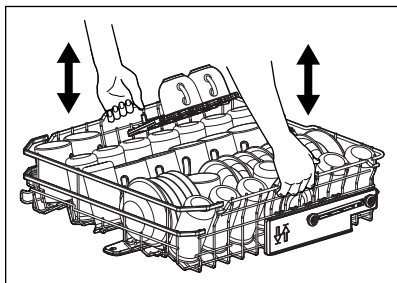

Kaip iškelti viršutinį krepšį

1. Traukite krepšį, kol sustos.
2. Pakelkite krepšį paėmę už vienos ar abiejų pusių, kad mechanizmas užsifiksuotų ir krepšys stabiliai laikytųsi.

Kaip nuleisti viršutinį krepšį

1. Traukite krepšį, kol sustos.
2. Paėmę už vienos ar abiejų pusių šiek tiek pakelkite krepšį, o tada paspauskite jį žemyn, kad jis visiškai nusileistų žemyn.

9.2 Indaplovės krepšio savybės

Priklausomai nuo jūsų indaplovės modelio, gali keistis įtraukti priedai.

Apatinis krepšys

Sulankstomų dantukų skaičius gali skirtis priklausomai nuo jūsų indaplovės modelio.

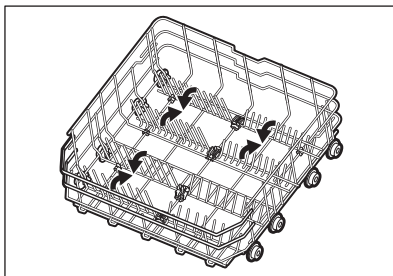

Viršutinis krepšys

Sulankstomų dantukų skaičius gali skirtis priklausomai nuo jūsų indaplovės modelio. Lentynėles puodeliams laikyti galima nulenkti, kad atsirastų vietos aukštesiems indams.

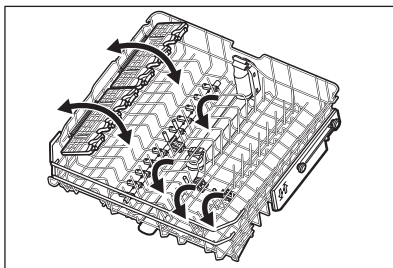

Puodelių lentynėlės turi minkštas rankenėles stikliniams indams laikyti, o guminiai smaigai užtikrina stabilumą.

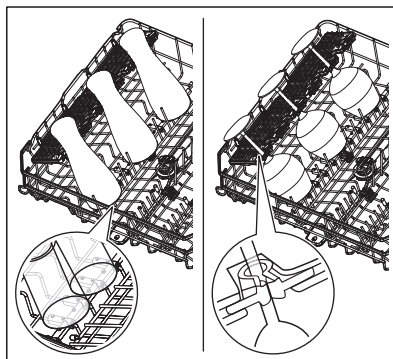

Įrankių stalčius

Stalčių naudokite įrankiams ir smulkiems daiktams. Stalčiuje yra sulankstomi peilių laikikliai.

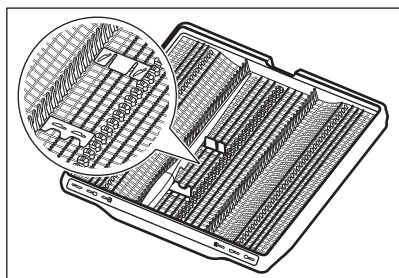

Kaip nuimti priedus

Puodelių lentynas ir minkštas rankenas galima laikinai nuimti, kad tilptų netelpantys daiktai.

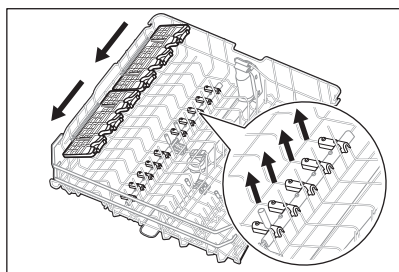

Prireikus peilių laikiklius galima laikinai nuimti.

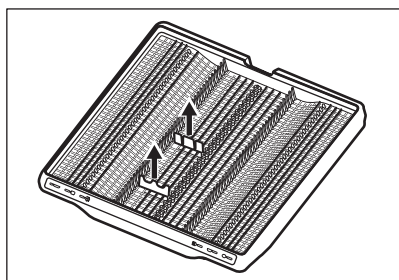

Didžiausias indų aukštis (mm)

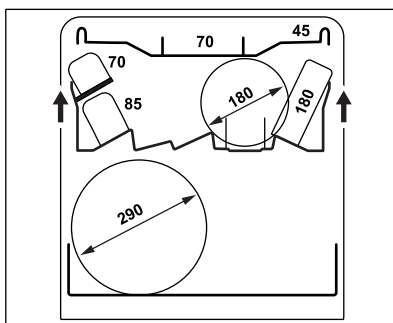
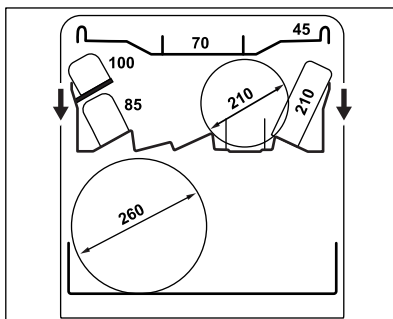

9.3 Indų sudėjimo į indaplovę pavyzdžiai

Apatinis krepšys

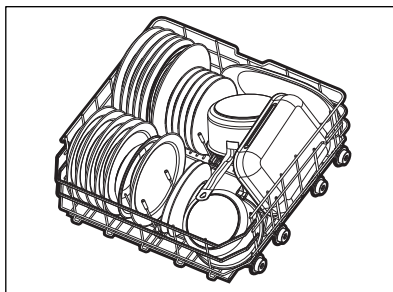

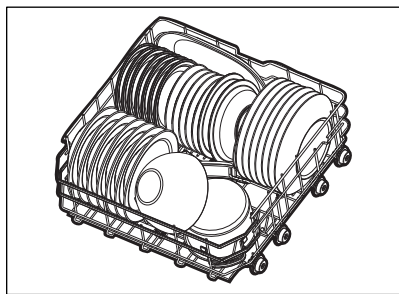

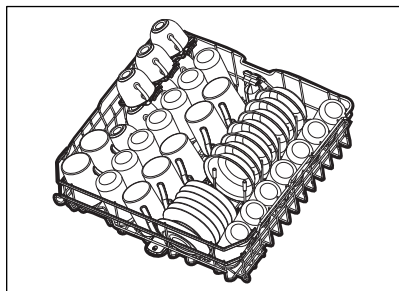
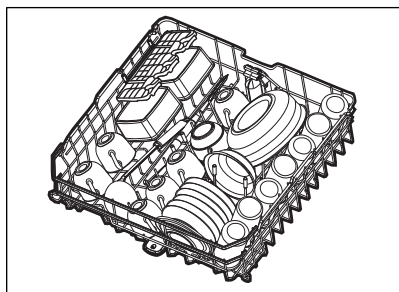

Viršutinis krepšys

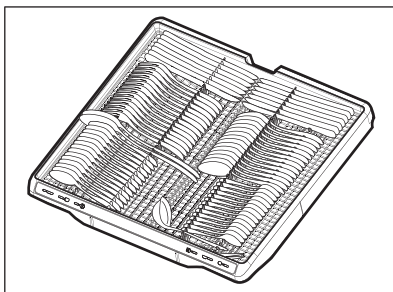
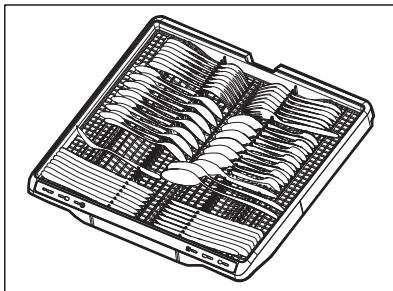

Įrankių stalčius



10. KASDIENIS NAUDOJIMAS

1. Atsukite vandens čiaupą.
2. Paspauskite ir palaikykite nuspaudę įjungimo / išjungimo mygtuką, kol prietaisas įsijungs.
3. Pripildykite druskos skyrelį, jei vaizduojamas  indikatorius.
4. Pripildykite skalavimo priemonės dalytuvą, jei vaizduojamas  indikatorius.
5. Įdėkite krepšius.

6. Pripildykite ploviklio dalytuvą.
7. Pasirinkite ir paleiskite programą.
8. Baigus veikti programai, užsukite vandens čiaupą.

10.1 Nuotolinis paleidimas

Ši funkcija leidžia paleisti programą iš programėlės.

Kaip įjungti nuotolinio paleidimo funkciją

Įsitikinkite, kad  indikatorius įjungtas, o jūsų indaplovė pridėta prie programėlės. Jei ne, žr. skyrių „Belaidis ryšys“.

1. Nuspauskite Delay ir palaikykite maždaug 3 sekundes.

įsijungs  indikatorius.

2. Uždarykite prietaiso dureles.



Jei atidarysite dureles, kai aktyvi nuotolinio paleidimo funkcija, ši funkcija išjungiamą. Prieš uždarydami dureles įjunkite nuotolinio paleidimo funkciją, kitaip jums uždarius dureles iš karto prasidės plovimo ciklas. Jei nustatytas atidėtas paleidimas, atidarę dureles nuotolinio paleidimo funkcijos neišjungsite.

Kaip išjungti nuotolinio paleidimo funkciją

Paspauskite Delay ir palaikykite 3 sekundes.

 indikatorius išjungtas.

10.2 Kaip paleisti programą iš My Time žymėjimo juostos

1. Norėdami pasirinkti programą, stumtelėkite pirštu per My Time žymėjimo juostą.

Įsijungs su programa susijusi lemputė.

2. Jei norite, suaktyvinkite programos parinktį.
3. Uždarykite prietaiso dureles, kad paleistumėte programą.

10.3 Kaip paleisti QuickRinse programą

1. Paspauskite ir palaikykite nuspaudę Quick maždaug 3 sekundes.

įsijungs  indikatorius.

2. Uždarykite prietaiso dureles, kad paleistumėte programą.

10.4 Kaip paleisti AUTO programą

1. Paspauskite AUTO.

Įsijungia su mygtuku susijusi lemputė. Ekrane rodoma ilgiausia galima programos trukmė.

2. Uždarykite prietaiso dureles, kad paleistumėte programą.

Ciklo metu jutikliai suveikia kelis kartus, todėl pradinė programos trukmė gali sutrumpėti.

10.5 Kaip aktyvinti programos parinktį

Vienu metu galima aktyvinti tik vieną parinktį.

Prieš paleisdami programą, aktyvinkite parinktį. Programai veikiančiam, parinkties aktyvinti arba išjungti negalima.

1. Pažymėkite programą My Time žymėjimo juostoje.
2. Paspauskite parinkties mygtuką. Įsijungia su mygtuku susijusi lemputė. Jei parinktis netaikoma, mirksi su mygtuku susijusi lemputė ir skamba tonas.



Parinkčių aktyvinimas dažnai padidina vandens ir energijos sąnaudas bei pailgina programos trukmę.

10.6 Kaip atidėti programos paleidimą.

1. Pasirinkite programą.
2. Spauskite Delay, kol pasirinksite norimą atidėtą paleidimo laiką (nuo 1 iki 24 val.).
3. Uždarykite prietaiso dureles, kad paleistumėte laikmatį.

Laikmačiui pradėjus veikti programos ar parinkties pakeisti negalėsite. Atidėto paleidimo laiką galite pakeisti programėlėje. Pasibaigus atgaliniam laiko skaičiavimui, programa paleidžiama.

10.7 Kaip atšaukti atidėtą programos pradžia

Paspauskite ir palaikykite nuspaudę  maždaug 3 sekundes.

Prietaise vėl įsijungs programos pasirinkimo režimas.

Pasirinkite programą dar kartą.

10.8 Kaip atšaukti veikiančią programą

Paspauskite ir palaikykite nuspaudę. ① maždaug 3 sekundes.

Prietaise vėl įsijungs programos pasirinkimo režimas.



Prieš paleisdami naują programą patikrinkite, ar ploviklio dalytuve yra ploviklio.

10.9 Durelių atidarymas, kai prietaisas veikia

Atidarę dureles veikiančiam programai, plovimo ciklas bus pristabdytas. Ekrane rodoma likusi programos trukmė. Uždarius dureles, plovimo ciklas bus tęsiamas toliau.

Atidarę dureles veikiančiam atidėto paleidimo laikmačiui, jis bus pristabdytas. Ekrane rodoma esama atgalinės atskaitos būseną.

Kai uždarysite dureles, atskaita bus toliau tęsiama.



Durelių atidarymas prietaisui veikiant gali turėti įtakos energijos sąnaudoms ir programos trukmei.

10.10 Programos pabaiga

Programai pasibaigus, indaplovė automatiškai išsijungia.

Visi mygtukai, išskyrus įjungimo / išjungimo mygtuką, yra neaktyvūs.

10.11 Automatinis išsijungimas

Ši funkcija padeda taupyti energiją išjungiant prietaisą, kai jis neveikia. Funkcija pradeda veikti automatiškai:

- Pasibaigus programai.
- Po 10 minučių, jei nebuvo paleista jokia programa ir nebuvo paspaustas nė vienas mygtukas.

11. NAUDINGI PATARIMAI

11.1 Bendroji informacija

Laikykites patarimų ir tai padės kasdien užtikrinti optimalius plovimo ir džiovinimo rezultatus bei apsaugoti aplinką.

- Indus plaunant indaplovėje, kaip nurodyta naudotojo vadove, paprastai sunaudojama mažiau vandens ir energijos, nei plaunant rankomis.
- Neskalkaukite indų rankomis. Taip padidinsite vandens ir energijos sąnaudas. Kai reikia, pasirinkite programą su nuplovimo faze.
- Pašalinkite didesnius maisto likučius iš indų ir tuščių puodukų ir stiklinių, prieš dėdami juos į prietaisą.
- Pasirinkite programą, atsižvelgdami į indus ir jų nešvarumo laipsnį.
- Norėdami apsaugoti nuo kalkių kaupimosi prietaiso viduje:
 - Kai reikia, papildykite druskos talpyklę.
 - Naudokite rekomenduojamą ploviklio ir skalavimo priemonės dozę.
 - Pasirūpinkite, kad esamas vandens minkštiklio lygis atitiktų tiekiamo vandens kietumą.

- Vadovaukitės skyriuje „Valymas ir priežiūra“ pateiktais nurodymais.

11.2 Druskos, skalavimo priemonės ir ploviklio naudojimas

- Naudokite tik indaplovėms skirtą druską, skalavimo priemonę ir ploviklį. Kitos priemonės gali pažeisti prietaisą.
- Regionuose, kur vanduo yra kietas, rekomenduojame naudoti įprastą ploviklį (miltelius, gelį, tabletes be papildomų medžiagų), skalavimo priemonę ar druską.
- Mažos trukmės programų metu ploviklio tabletė gali neištirpti. Tabletes rekomenduojame naudoti tik ilgai veikiančioms programoms, kad ant indų neliktų ploviklio likučių.
- Visuomet naudokite tinkamą ploviklio kiekį. Jei ploviklio bus nepakankamai, indai gali būti išplauti nekokybiškai, juos gali dengti kieto vandens nuosėdos. Jei ploviklio bus per daug, o vanduo bus minkštas arba suminkštintas, ant indų gali likti ploviklio likučių. Koreguokite ploviklio

kiekį pagal vandens kietumą. Laikykitės ant ploviklio pakuotės pateiktų nurodymų.

- Visuomet naudokite tinkamą skalavimo priemonės kiekį. Jei skalavimo priemonės bus nepakankamai, indai gali gerai neišdžiūti. Jei skalavimo priemonės bus per daug, ant daiktų gali atsirasti melsvų dėmesių.
- Pasirinkite reikiamą kiekį vandens minkštiklio. Jei druskos kiekis vandenyje bus per didelis, ant įrankių gali atsirasti rūdys.

11.3 Ką daryti, jei nebenorite naudoti kombinuotųjų tablečių

Prieš pradėdami naudoti atskirai ploviklį, druską ir skalavimo priemonę, atlikite šiuos veiksmus:

1. Nustatykite didžiausią naudojamo vandens minkštiklio lygį.
2. Pasirūpinkite, kad druskos ir skalavimo priemonės skyreliai būtų užpildyti.
3. Paleiskite Quick programą. Nedėkite ploviklio ir indų į krepšius.
4. Programai pasibaigus, priklausomai nuo vietinio vandens kietumo, pakoreguokite naudojamo vandens minkštiklio lygį.
5. Pakoreguokite dozuojamos skalavimo priemonės kiekį.

11.4 Prieš programos paleidimą

Prieš paleisdami pasirinktą programą pasirūpinkite, kad:

- filtrai būtų švarūs ir tinkamai sumontuoti;
- druskos skyrelio dangtelis būtų sandariai uždarytas;
- purkštuvu alkūnės nebūtų užsikimšusios;
- prietaise būtų pakankamai druskos ir skalavimo priemonės (išskyrus atvejus, kai naudojamos universalios tabletės);
- indai būtų tinkamai sudėti į krepšius;
- pasirinkote indų tipą ir išpurvinimo lygį atitinkančią programą;
- naudojate tinkamą ploviklio kiekį.

11.5 Krepšių išėmimas

1. Prieš išimdami iš prietaiso, palaukite, kol valgymo reikmenys atvės. Karštus daiktus lengva sugadinti.
2. Pirmiausia iškraukite apatinį krepšį, po to – viršutinį



Programai pasibaigus ant prietaiso vidinių paviršių vis dar gali būti likę vandens.

12. VALYMAS IR PRIEŽIŪRA

ĮSPĖJIMAS!

Prieš bet kokią techninę priežiūrą, išskyrus, kai veikia programa, išjunkite prietaisą ir ištraukite maitinimo laido kištuką iš elektros lizdo.

Dėl užterštų filtrų ir užsikimšusių purkštuvų plovimo rezultatai gali būti nepatenkinami.

Filtrai yra savaime išsivalantys ir jų nereikia valyti po kiekvieno naudojimo. Filtrus valykite kartą per savaitę. Purkštuvu alkūnes valykite kartą per du mėnesius. Jei prietaisą naudojate dažnai, valymo darbus atlikite dažniau.

12.1 Kaip paleisti MachineClean programa

Prieš paleisdami programą, išvalykite filtrus ir purkštuvų alkūnes, kaip nurodyta toliau šiame skyriuje.

1. Naudokite specialiai indaplovėms skirtą kalkių šalinimo ar valymo priemonę. Laikykitės ant pakuotės pateiktų instrukcijų. Nedėkite indų į krepšius.
2. Paspauskite ir palaikykite nuspaudę AUTO maždaug 3 sekundes.
- indicator is on.
3. Uždarykite prietaiso dureles, kad paleistumėte programą.

Baigus veikti programai indikatorius išsijungia.

12.2 Pašalinių daiktų išėmimas

Po kiekvieno indaplovės naudojimo patikrinkite filtrus. Pašaliniai daiktai (pvz., stiklo, plastiko, kaulų gabalėliai ar dantų krapštukai ir pan.) mažina plovimo efektyvumą ir gali sugadinti vandens išleidimo siurbį.

DĖMESIO

Jeigu pašalinių daiktų negalite išimti, kreipkitės į įgaliotąjį techninės priežiūros centrą.

1. Išrinkite filtrą, kaip nurodyta šiame skyriuje.
2. Rankomis išimkite bet kokius pašalinius nešvarumus.
3. Surinkite filtrus, kaip nurodyta šiame skyriuje.

12.3 Filtrų valymas

Filtro sistemą sudaro 3 dalys.

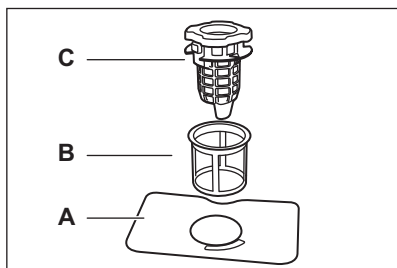

1. Pasukite išleidimo filtrą (C) prieš laikrodžio rodyklę ir pakelkite jį. Išimkite plokščiąjį filtrą (A).

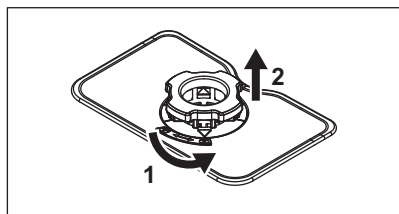

2. Paspauskite du mygtukus ant išleidimo filtro (C) ir išimkite jį iš smulkiąjio filtro (B).

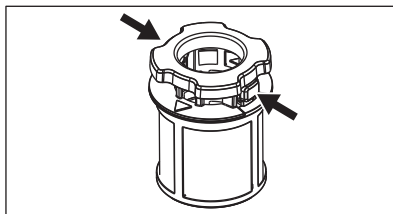

3. Išplaukite filtrus.
4. Įsitinkinkite, kad nutekamajame šulinyje ir aplink jo kraštą neliko maisto ar nešvarumų likučių.
5. Įdėkite plokščiąjį filtrą (A) atgal į vietą.
6. Įstumkite išleidimo filtrą (C) į smulkųjį filtrą (B).
7. Įstatykite smulkųjį filtrą (B) į plokščiąjį filtrą (A). Sukite išleidimo filtrą (C) pagal laikrodžio rodyklę, kol užsifiksuos.

DĖMESIO

Dėl netinkamos filtrų padėties gali būti prasti plovimo rezultatai ir pažeistas prietaisas.

12.4 Vidaus valymas

- Prietaiso vidų valykite drėgna minkšta šluoste.
- Nenaudokite šveičiamųjų produktų, šveitimo kempinių, aštrių įrankių, stiprių cheminių medžiagų, metalinių šveistukų arba tirpiklių.
- Vieną kartą per savaitę švariai nuvalykite dureles ir guminę tarpinę.
- Jei norite, kad prietaisas veiktų nepriekaištingai, bent kartą per du mėnesius specialia indaplovėms skirta valymo priemone išvalykite visą indaplovę. Vadovaukitės visais ant gaminio pakuotės pateiktais nurodymais.
- Jei norite pasiekti optimalių rezultatų, paleiskite programą .

12.5 Apatinės purkštuvo alkūnės valymas

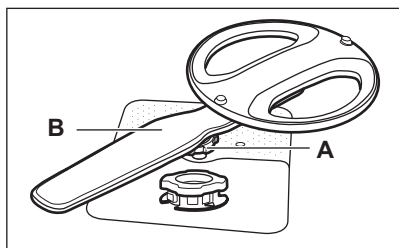

1. Pasukite priveržimo veržlę (A) prieš laikrodžio rodyklę ir patraukite purkštuvo alkūnę (B) į viršų.
2. Išplaukite purkštuvo alkūnę po tekančiu vandeniu. Aštrių įrankiu, pavyzdžiui, dantų krapštuku, pašalinkite iš angų nešvarumus. Per skylės perleiskite vandenį, kad pašalintumėte likusius nešvarumus.
3. Paspauskite purkštuvo alkūnę žemyn ir pasukite priveržimo veržlę pagal laikrodžio rodyklę.

12.6 Viršutinės purkštuvo alkūnės valymas

1. Ištraukite viršutinį krepšį.
2. Norėdami nuimti purkštuvo alkūnę nuo krepšio, pasukite priveržimo veržlę (A) pagal laikrodžio rodyklę.

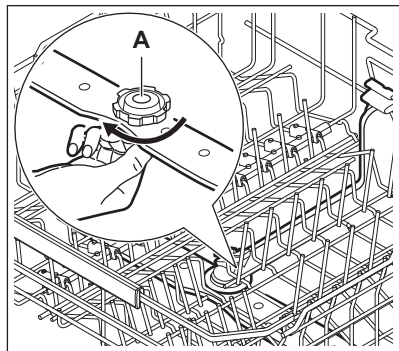

3. Išplaukite purkštuvo alkūnę po tekančiu vandeniu. Aštrių įrankiu, pavyzdžiui, dantų krapštuku, pašalinkite iš angų nešvarumus. Per skylės perleiskite vandenį, kad pašalintumėte likusius nešvarumus.

4. Norėdami vėl sumontuoti purkštuvo alkūnę, pasukite priveržimo veržlę prieš laikrodžio rodyklę, kol išgirsite spragtelėjimą.

12.7 Viršutinės purkštuvo alkūnės valymas

Viršutinė purkštuvo alkūnė sumontuota prietaiso lubose. Purkštuvo alkūnę (C) tiekimo vamzdyje (A) sumontuota naudojant montavimo elementą (B).

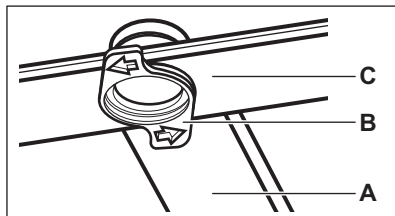

1. Atlaisvinkite ant slankiojančių stalo įrankių stalčiaus bėgelių šonų esančius stabdikius ir ištraukite stalčių.

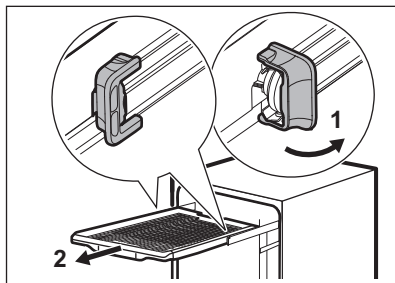

2. Perkelkite viršutinį krepšį į apačią, kad lengviau pasiektumėte purkštuvo alkūnę.
3. Pasukite tvirtinimo elementą (B) prieš laikrodžio rodyklę ir patraukite purkštuvo alkūnę (C) žemyn.
4. Išplaukite purkštuvo alkūnę po tekančiu vandeniu. Aštrių įrankiu, pavyzdžiui, dantų krapštuku, pašalinkite iš angų nešvarumus. Per skylės perleiskite vandenį, kad pašalintumėte likusius nešvarumus.
5. Įstatykite tvirtinimo elementą (B) purkštuvo alkūnėje (C) ir pritvirtinkite jį tiekimo vamzdyje (A) pasukdami jį pagal laikrodžio rodyklę. Įsitinkinkite, kad montavimo elementas užsifiksavo.

- Uždėkite stalo įrankių stalčių ant slankiojančių bėgelių ir užblokuokite stabdiklius.

12.8 Vandens padavimo žarnos filtro valymas

- Uždarykite vandens čiaupą.
- Fiksatorių (A) pasukite pagal laikrodžio rodyklę. Atjunkite žarną.

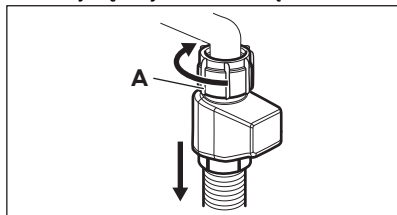

- Išvalykite vandens tiekimo žarnos filtrą.

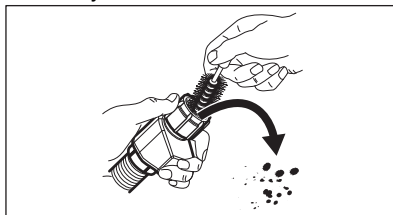

12.9 Valymas iš išorės

- Nuvalykite prietaisą drėgna, minkšta šluoste.
- Naudokite tik neutralius ploviklius.
- Nenaudokite šveičiamųjų produktų, šveitimo kempinių arba tirpiklių.

13. GEDIMŲ ŠALINIMAS

Daugelį iškiliusių problemų galima išspręsti patiems, nesikreipiant į įgaliojantį priežiūros centrą. Informaciją apie galimas problemas žr. toliau pateiktoje lentelėje.

Esant kai kurioms triktims, ekrane rodomas klaidos kodas.

Patikrinę prietaisą išjunkite jį ir vėl įjunkite. Jei problema išlieka, kreipkitės į įgaliojantį techninės priežiūros centrą. Atjunkite prietaisą nuo elektros tinklo ir nenaudokite jo, kol problema nebus išspręsta.

Nepavyksta įjungti prietaiso.

- Patikrinkite, ar maitinimo laido kištukas prijungtas prie elektros maitinimo tinklo.
- Patikrinkite, ar saugiklio dėžėje esantis saugiklis neperdegė.

Paspaudus prietaiso durelės neatsidaro.

- Push2Open funkcija išjungžiama dingus elektrai arba atjungus prietaisą nuo elektros tinklo. Norėdami rankiniu būdu atidaryti dureles, žr. pridėtas montavimo instrukcijas, kuriose pateikiama informacija apie tai, kaip naudoti pateiktą įrankį.

Programa nepasileidžia.

- Patikrinkite, ar tinkamai uždarytos prietaiso durelės.

- Jei nustatytas atidėtas paleidimas, atšaukite laikmatį arba palaukite, kol jis baigsis.
- Prietaisas regeneruoja vandens minkštiklio dervą. Procedūros trukmė – maždaug 5 min

arba klaidos kodas. Prietaisas neprisipildo vandens.

- Patikrinkite, ar vandens čiaupas atidarytas.
- Įsitinkite, kad vandens tiekimo slėgis yra tarp 0.05 (0.5) / 1 (10) MPa (bar). Susisiekite su vietine vandens tiekimo kompanija.
- Patikrinkite, ar neužsikimšęs vandens čiaupas.
- Patikrinkite, ar neužsikimšęs vandens tiekimo žarnos filtras. Prireikus išvalykite filtrą. Žr. skyrių „Valymas ir priežiūra“.
- Patikrinkite, ar vandens tiekimo žarna nėra susisraizgiusi ar užsilenkusi.

klaidos kodas. Iš prietaiso neišbėga vanduo.

- Patikrinkite, ar neužsikimšo praustuvo čiaupas.
- Patikrinkite, ar neužsikimšusi vidaus filtro sistema.
- Patikrinkite, ar vandens tiekimo žarna nėra susisraizgiusi ar užsilenkusi.

123 klaidos kodas. Išleidimo siurblio gedimas.

- Išleidimo siurblio dangtelis yra atsilaisvinęs arba jo nėra. Patikrinkite dangtelį. Dangtelio vietą rasite toliau šiame skyriuje pateiktose instrukcijose, kaip valyti išleidimo siurbį.

124 klaidos kodas. Išleidimo siurblio gedimas.

- Išleidimo siurbį užblokavo pašalinis objektas. Žr. toliau šiame skyriuje esantį skirsnį „Kaip išvalyti vandens išleidimo siurbį“.

128 klaidos kodas. Išleidimo siurblio gedimas.

- Uždarykite vandens čiaupą ir susisiekitė su įgaliotuju aptarnavimo centru.

130 klaidos kodas. Veikia apsauga nuo vandens nutekėjimo.

- Uždarykite vandens čiaupą.
- Patikrinkite, ar prietaisas tinkamai įrengtas.
- Patikrinkite, ar krepšiai įdėti taip, kaip nurodyta naudotojo vadove.

151 - 159 klaidos kodas. Skalbimo siurblio gedimas.

- Išjunkite ir įjunkite prietaisą.

161 arba 169 klaidos kodas. Prietaiso viduje esančio vandens temperatūra yra per aukšta arba sugedo temperatūros jutiklis.

- Įsitikinkite, kad tiekiamo vandens temperatūra neviršija 60°C.
- Išjunkite ir įjunkite prietaisą.

197, 198 arba 100 - 105 klaidos kodas. Techninis prietaiso gedimas.

- Išjunkite ir įjunkite prietaisą.

1F1 klaidos kodas. Per didelis vandens lygis prietaise.

- Išjunkite ir įjunkite prietaisą.
- Patikrinkite, ar švarūs prietaiso filtrai.
- Patikrinkite, ar išleidimo žarna įrengta tinkamame aukštyje. Žr. įrengimo instrukciją.

Veikiantis prietaisas kelis kartus išsijungia ir vėl įsijungia.

- Tai normalus veikimas. Taip užtikrinami optimalūs plovimo rezultatai ir taupoma energija.

Programa trunka per ilgai.

- Jei nustatytas atidėtas paleidimas, atšaukite laikmatį arba palaukite, kol jis baigsis.
- Suaktyvinus parinktį programos trukmė pailgės.

Rodoma programos trukmė skiriasi nuo programos trukmės, nurodytos sąnaudų verčių lentelėje.

- Programos trukmė gali keistis dėl vandens slėgio ir temperatūros, elektros tinklo įtampos svyravimų, pasirinktų parinkčių, indų kiekio ir užterštumo laipsnio.

Ekране rodomas atskaitos laikas padidėja ir peršoka beveik į programos pabaigą.

- Tai nėra gedimas. Prietaisas veikia tinkamai.

Pro prietaiso dureles šiek tiek sunkiasi vanduo.

- Prietaisas stovi nelygiai. Atlaisvinkite arba užveržkite reguliuojamas kojeles (jeigu taikytina).

Sunku uždaryti prietaiso dureles.

- Prietaisas stovi nelygiai. Atlaisvinkite arba užveržkite reguliuojamas kojeles (jeigu taikytina).
- Stalo įrankiai yra išsikišę iš krepšių.

Plovimo ciklo metu atsidaro prietaiso durelės.

- AirDry funkcija įjungiama siekiant pagerinti džiovinimo rezultatus ir taupyti energiją. Norėdami išjungti funkciją, žr. skyrių „Nustatymai“.

Iš prietaiso vidaus sklinda barškėjimas arba bildesys.

- Įrankiai netinkamai sudėti į krepšius. Žr. skyrių „Indų sudėjimas į indaplovę“.
- Patikrinkite, ar laisvai sukasi purkštuvo alkūnės.

Prietaisas išjungia grandinės pertraukiklį.

- Vienu metu naudojama daug prietaisų, kuriems nepakanka elektros galios. Patikrinkite lizdo srovę amperais ir

elektros skaitiklio talpą arba išjunkite vieną iš naudojamų prietaisų.

- Įvyko prietaiso elektros sistemos gedimas. Kreipkitės į įgaliotąjį aptarnavimo centrą.

Prietaisas yra įjungtas, tačiau neveikia.

Ekrane matysite PF.

- Maitinimo šaltinis nėra tinkamas prietaisui. Plovimo ciklas sustos, o sugražinus elektros tiekimą pasileis vėl.

Prietaisas išsijungia ciklo metu.

- Visiškas elektros energijos tiekimo nebuvimas. Plovimo ciklas sustos, o sugražinus elektros tiekimą pasileis vėl.

Ekrane matysite upd. Aktyvus tik įjungimo / išjungimo mygtukas.

- Prietaisas automatiškai atsisiųs ir įsidięs programinę įrangą. Ekrane rodoma upd atnaujinimo proceso trukmė. Palaukite, kol atnaujinimas baigsis. Jeigu prietaisą išjungsite atnaujinimo proceso metu, atnaujinimas tęsis, kai jį vėl įjungsitė. Programinės įrangos atnaujinimas nepakeis deklaruojamų prietaiso eksploatacinių charakteristikų.

13.1 Kaip išvalyti vandens išleidimo siurbį

DĖMESIO

Valydami būkite atsargūs, nes išleidimo siurblyje gali būti aštrių dalelių, pavyzdžiui, stiklo.

1. Išjunkite prietaisą ir ištraukite maitinimo laido kištuką iš elektros lizdo.
2. Išimkite filtrų sistemą.
3. Likusį vandenį pašalinkite kempine.
4. Patraukite plastikinį dangtelį pirštu.

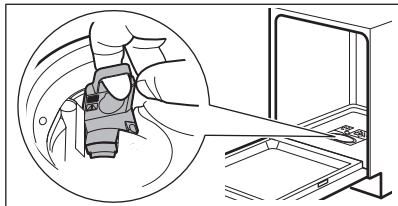

5. Atsargiai pašalinkite bet kokius pašalinius objektus.
6. Įstatykite plastikinį dangtelį atgal į vietą. Įsitinkite, kad jis nėra atsilaisvinęs.

7. Sumontuokite filtrų sistemą ir įjunkite prietaisą į elektros tinklą.

13.2 Indų plovimo ir džiovavimo rezultatai nėra tinkami

Prasti indų plovimo rezultatai.

- Žr. skyrių „Naudingi patarimai“.
- Naudojate intensyvesnio plovimo programą.
- Išvalykite purkštukus ir filtrus. Žr. skyrių „Valymas ir priežiūra“.
- Priežastis gali būti ploviklio kokybė. Išmėginkite kitą ploviklį.

Prasti džiovavimo rezultatai.

- Žr. skyrių „Naudingi patarimai“.
- Indai per ilgai buvo palikti prietaiso viduje. Aktyvinkite AirDry funkciją, kad nustatytumėte automatinį durelių atidarymą ir pagerintumėte džiovinimą. Žr. skyrių „Nustatymai“.
- Iškraukite indaplovę tik tada, kai programa bus baigta ir ekrane bus rodoma 0:00.
- Nėra skalavimo priemonės arba jos dozė per maža. Pripildykite skalavimo priemonės dalytuvą arba nustatykite didesnę dozę. Norėdami sureguliuoti lygį, žr. skyrių „Nustatymai“.
- Galima priežastis – skalavimo priemonės kokybė.
- Visuomet naudokite skalavimo priemonę, net jei naudojate universalias tabletes.
- Plastikinius indus gali tekti nusausinti rankšluosčiu.
- Quick programa neturi džiovavimo fazės. Pasirinkite kitą programą.
- Vandens lašai iš viršutinio krepšio nukrito ant apatinio krepšio. Pirmiausia iškraukite apatinį krepšį, o tada – viršutinį krepšį.

Ant stiklinių ir indų matomi baltai dryžiai.

- Naudojama per daug ploviklio. Sumažinkite kiekį.

Stiklinių ir indų paviršiai pasidengia melsvu sluoksniu.

- Prietaisas naudoja per daug skalavimo priemonės. Nustatykite mažesnę dozę.

Ant stiklinių ir kitų indų matomas nudžiūvusius lašų ir kitokios dėmės.

- Prietaisas naudoja nepakankamą skalavimo priemonės kiekį. Pasirinkite didesnę dozės lygį. Žr. skyrių „Nustatymai“.
- Galima priežastis – skalavimo priemonės kokybė. Išbandykite kitą skalavimo priemonę.

- Žr. skyrių „Indų sudėjimas į indaplovę“.

Prietaiso vidus drėgnas.

- Tai nėra prietaiso defektas. Drėgmė kondensuojasi ant prietaiso sienelių.

Plovimo metu susidaro neįprastai daug putų.

- Naudokite tik specialiai indaplovėms skirtą ploviklį.
- Pamėginkite kito gamintojo ploviklį.
- Prieš plaudami indus neskalkaukite jų po tekančiu vandeniu.

Ant įrankių matomi rūdžių dryžiai.

- Vandenyje per didelis kiekis druskos. Sureguliuokite vandens minkštiklio lygį. Užpildę druskos skyrelį, visada pašalinkite išsiliejusią druską.
- Rūdijantys indai ir nerūdijančiojo plieno įrankiai buvo sudėti kartu. Nedėkite šių indų arti vienas kito.

Programai pasibaigus, dalytuve lieka ploviklio.

- Vanduo ploviklio iš dalytuvo neišplauna. Patikrinkite, ar neužsiblokavo purkštuvu alkūnės ir ar neužsikimšę purkštukai.
- Patikrinkite, ar krepšiuose sudėti indai netrukdo atsidaryti ploviklio dalytuvo dangteliui.

Nemalonus kvapas prietaiso viduje.

- Žr. skyrių „Valymas ir priežiūra“.

Ant indų, vidinės durelių pusės ir prietaiso viduje matomos kalkių nuosėdos.

- Naudojamas kietas vandentiekio vanduo. Naudokite druską ir pasirinkite vandens minkštiklio regeneracijos funkciją, net jei naudojate universalias tabletes. Žr. skirsnį „Vandens minkštiklis“ skyriuje „Nustatymai“.
- Per mažas druskos kiekis. Jei druskos indikatorius šviečia, pripildykite druskos skyrelį.
- Atsilaisvinęs druskos skyrelio dangtelis. Patikrinkite dangtelį.
- Įdėkite kalkių šalinimo priemonės ar indaplovėms skirtą valiklio ir paleiskite programą.
- Jei kalkių nuosėdų pašalinti nepavyktų, išvalykite indaplovę naudodami tam tinkamas valymo priemones.
- Išmėginkite kitą ploviklį.
- Kreipkitės į ploviklio gamintoją.

Indai dulsvi, išblukę arba nudaužti.

- Prietaise plaukite tik indaplovei pritaikytus indus.

- Būkite atsargūs dėdami indus į krepšį ir juos išimdami. Žr. skyrių „Indų sudėjimas į indaplovę“.

- Dužius daiktus dėkite į viršutinį krepšį.
- Aktyvinkite GlassCare parinktį, kad užtikrintumėte stiklinių ir trapių indų saugumą.

Kitas galimas priežastis žr. skyriuose „Prieš naudojant pirmą kartą“, „Indų sudėjimas į indaplovę“, „Kasdienis naudojimas“ arba „Naudingi patarimai“.

13.3 Galimi nesklaidumai naudojantis belaidžiu ryšiu

Belaidžio ryšio įjungti nepavyksta.

- Klaidingas belaidžio ryšio tinklo ID arba slaptažodis. Atšaukite procedūrą ir paleiskite dar kartą, kad galėtumėte nurodyti teisingus rekvizitus. Žr. skyrių „Belaidis ryšys“.
- Problema su belaidžio ryšio signalu. Patikrinkite belaidį tinklą ir maršrutizatorių. Iš naujo paleiskite maršrutizatorių.
- Silpnas belaidžio tinklo ryšys. Norėdami tai patikrinti, prijunkite mobilųjį įrenginį ir indaplovę prie to paties tinklo toje pačioje patalpoje. Jei nepavyksta, perkelkite maršrutizatorių arčiau indaplovės.
- Šalia indaplovės esantis mikrobangų prietaisas trikdo belaidžio ryšio signalą. Išjunkite mikrobangų prietaisą.
- Belaidžio ryšio trikčių atveju kreipkitės į mobiliojo tinklo operatorių.

Programėlės susieti su indaplove nepavyksta.

- Problema su belaidžio ryšio signalu. Patikrinkite belaidį tinklą ir maršrutizatorių. Iš naujo paleiskite maršrutizatorių.
- Patikrinkite, ar jūsų mobilusis įrenginys yra prijungtas prie belaidžio tinklo.
- Įdiegtas naujas maršrutizatorius arba pasikeitė jo konfigūracija. Dar kartą sukonfigūruokite indaplovę ir mobilųjį prietaisą. Žr. skyrių „Belaidis ryšys“.
- Belaidžio ryšio trikčių atveju kreipkitės į mobiliojo tinklo operatorių.

Programėlės nepavyksta susieti su indaplove bet kokiam tinklė, išskyrus namų belaidį tinklą. Mirksi „Wi-Fi“ indikatorius.

- Prarastas ryšys su serveriu. Palaukite, ko ryšys bus atkurtas.

Programėlės susieti su indaplove dažnai nepavyksta.

- Šalia indaplovės esantis mikrobangų prietaisas trikdo belaidžio ryšio signalą. Išjunkite mikrobangų prietaisą. Vienu metu nenaudokite mikrobangų krosnelės ir nuotolinio paleidimo funkcijos.

- Silpnas belaidžio tinklo ryšys. Pamėginkite perkelti maršrutizatorių kuo arčiau indaplovės arba praplėskite ryšio diapazoną.

14. TECHNINIAI DUOMENYS

Matmenys	Plotis / aukštis / gylis (mm)	596 / 815 - 895 / 560
Elektros prijungimas ¹⁾	Įtampa (V)	200 - 240
	Dažnis (Hz)	50 - 60
Tiekiamo vandens slėgis	Min. / maks. MPa (bar)	0.05 (0.5) / 1 (10)
Vandens tiekimas	Šaltas arba karštas vanduo (°C) ²⁾	nuo 5 iki 60
Kiekis	Vietos nustatymai	14

1) Kitus parametrus rasite techninių duomenų lentelėje.

2) Jeigu karštas vanduo tiekiamas alternatyviaus energijos šaltinio (pvz., saulės energijos jėgainių), naudokite karštą vandenį ir sumažinsite energijos sąnaudas.

14.1 Nuoroda į ES EPREL duomenų bazę

Su prietaisu pateiktoje energijos plokštelėje nurodytas QR kodas suteikia žiniatinklio nuorodą šio prietaiso registracijai ES EPREL duomenų bazėje. Išsaugokite energijos duomenų lentelę kartu su naudotojo vadovu ir visais kitais su šiuo prietaisu tiekiamais dokumentais.

Su gaminio veikimu susijusią informaciją taip pat galima rasti ES EPREL duomenų bazėje naudojant nuorodą <https://eprel.ec.europa.eu> bei modelio pavadinimą ir gaminio numerį, kurie nurodyti prietaiso techninių duomenų lentelėje. Žr. skyrių „Gaminio aprašymas“.

15. APLINKOS APSAUGA

Atiduokite perdirbti medžiagas, pažymėtas simboliu . Išmeskite pakuotę į atitinkamą atliekų surinkimo konteinerį, kad ji būtų perdirbta. Tausokite aplinką ir žmonių sveikatą – tinkamai rūšiuokite elektros ir elektronikos prietaisų atliekas. Prietaisų

nemeskite kartu su buitinėmis atliekomis, jei jie pažymėti ženklu . Priduokite šį gaminį vietiniame atliekų surinkimo punkte arba susisiekite su savivaldybės atstovais dėl papildomos informacijos.

Bine ați venit la Electrolux! Vă mulțumim pentru că ați ales produsul nostru.



A găsi sfaturi privind utilizarea, broșuri, informații pentru depanare, service și reparații:
www.electrolux.com/support

Ne rezervăm dreptul asupra efectuării de modificări.

CUPRINS

1. INFORMAȚII PRIVIND SIGURANȚA.....	28
2. INSTRUCȚIUNI DE SIGURANȚĂ.....	30
3. DESCRIEREA PRODUSULUI	32
4. PANOU DE COMANDĂ.....	33
5. PROGRAME ȘI OPȚIUNI.....	33
6. SETĂRI.....	35
7. CONEXIUNE WIRELESS.....	37
8. ÎNAINTE DE PRIMA UTILIZARE.....	38
9. ÎNCĂRCAREA MAȘINII DE SPĂLAT VASE.....	39
10. UTILIZARE ZILNICĂ.....	42
11. SFATURI UTILE.....	44
12. ÎNGRIJIRE ȘI CURĂȚARE.....	45
13. DEPANARE	48
14. DATE TEHNICE.....	52
15. INFORMAȚII PRIVIND MEDIUL.....	52

1. ⚠ INFORMAȚII PRIVIND SIGURANȚA

Înainte de instalarea și de utilizarea aparatului, citiți cu atenție instrucțiunile furnizate. Producătorul nu este responsabil pentru eventuale vătămări sau pagube rezultate din instalarea sau utilizarea incorectă. Păstrați permanent instrucțiunile într-un loc sigur și accesibil pentru consultare ulterioară.

1.1 Siguranța copiilor și a persoanelor vulnerabile

- Acest aparat poate fi utilizat de copiii cu vârsta mai mare de 8 ani, de persoanele cu capacități fizice, senzoriale sau mentale reduse sau de persoanele ne-experimentate doar sub supraveghere sau după o scurtă instruire care să le ofere informațiile necesare despre utilizarea sigură a aparatului și să le permită să înțeleagă pericolele la care se expun. Copiii cu vârsta mai mică de 8 ani și persoanele cu

- dizabilități profunde și complexe nu trebuie lăsate să se apropie de aparat dacă nu sunt supravegheate permanent.
- Copiii trebuie supravegheați pentru a vă asigura că nu se joacă cu aparatul.
 - Nu lăsați detergenții la îndemâna copiilor.
 - Nu lăsați copiii și animalele să se apropie de aparat atunci când ușa este deschisă.
 - Copiii nu vor realiza operațiunile de curățare sau de întreținere care revin utilizatorului aparatului fără a fi supravegheați.

1.2 Informații generale despre siguranță

- Acest aparat este destinat exclusiv pentru curățarea vaselor și veselei de uz casnic.
- Acest aparat este proiectat pentru uz casnic utilizarea în locuințe individuale într-un mediu interior.
- Acest aparat electrocasnic poate fi utilizat în birouri, camere de oaspeți, camere de oaspeți cu paturi și mic dejun, case de oaspeți în cadrul fermelor și alte spații de cazare similare, în care această utilizare nu depășește (media) nivelurile de utilizare domestică.
- Nu modificați specificațiile acestui aparat.
- Presiunea apei utilizate (minimă și maximă) trebuie să fie în intervalul 0.05 (0.5) / 1 (10) MPa (bar).
- Respectați numărul maxim de seturi de veselă 14.
- Ușa aparatului nu trebuie lăsată în poziție deschisă pentru a evita pericolul de împiedicare.
- În cazul în care cablul de alimentare este deteriorat, acesta trebuie înlocuit de producător, centrul de service autorizat sau persoane cu o calificare similară pentru a se evita orice pericol.
- **AVERTISMENT:** Cuțitele și alte ustensile cu vârfuri ascuțite trebuie puse în coș cu vârful în jos sau în poziție orizontală.
- Înainte de a efectua orice operațiune de întreținere, opriți aparatul și scoateți ștecherul din priză.

- Nu folosiți apă pulverizată cu presiune ridicată sau abur pentru curățarea aparatului.
- Dacă aparatul are la bază deschideri pentru ventilare, acestea nu trebuie acoperite, de ex. cu un covor.
- Aparatul trebuie conectat la rețeaua de apă folosind noile seturi de furtunuri furnizate. Seturile vechi de furtunuri nu trebuie refolosite.

2. INSTRUCȚIUNI DE SIGURANȚĂ

2.1 Instalarea

AVERTISMENT!

Doar o persoană calificată trebuie să instaleze acest aparat.

- Îndepărtați toate ambalajele.
- Dacă aparatul este deteriorat, nu îl instalați sau utilizați.
- Urmați instrucțiunile de instalare furnizate.
- Aveți grijă când mutați aparatul, deoarece este greu. Folosiți întotdeauna încălțăminte și mănuși de protecție.
- Nu instalați și nu utilizați aparatul la temperaturi sub 0°C.
- Instalați aparatul într-un loc sigur și adecvat care satisface cerințele privind instalarea.
- Nu folosiți aparatul înainte de a-l instala în structura încastrată din cauza îngrijorărilor privind siguranța.
- Dacă panoul de mobilier nu este instalat, ușa se poate închide în mod neașteptat. Deschideți ușa aparatului cu atenție pentru a evita riscul de rănire. După instalare, asigurați-vă că capacele din plastic sunt blocate în poziție. Deteriorarea sau îndepărtarea capacelor de plastic de pe laturile ușii poate afecta funcționalitatea aparatului și poate cauza o accidentare. În cazul în care capacul de plastic este deteriorat, contactați Centrul de service autorizat pentru a-l înlocui.

2.2 Conexiunea la rețeaua electrică

AVERTISMENT!

Pericol de incendiu și electrocutare.

- **AVERTISMENT:** Acest aparat este proiectat pentru a fi instalat / conectat la o împământare din clădire.
- Asigurați-vă că parametrii plăcuței de identificare sunt compatibili cu sursa de curent.
- Utilizați întotdeauna o priză cu protecție (împământare) contra electrocutării, montată corect.
- Nu folosiți prize multiple și cabluri prelungitoare.
- Preveniți deteriorarea prizei și a cablului de alimentare. Dacă este necesară o înlocuire, contactați centrul nostru de service autorizat.
- Conectați priza la priză numai la sfârșitul instalării și asigurați-vă că aveți acces la priză.
- Nu trageți de cablul de alimentare pentru a scoate din priză aparatul. Trageți întotdeauna de ștecher.

2.3 Racordarea la apă

AVERTISMENT!

Pericol de electrocutare.

- Nu deteriorați furtunurile de apă.
- Înainte de a conecta la conducte noi, conducte neutilizate o perioadă lungă de timp, după reparații sau instalarea de dispozitive noi (de exemplu, apometre), lăsați apa să curgă până când devine limpede.
- Verificați dacă există scurgeri de apă în timpul și după prima utilizare.
- Dacă furtunul de alimentare cu apă este deteriorat, închideți imediat robinetul de apă și deconectați ștecherul din priză.

Adresați-vă Centrului de service autorizat pentru înlocuirea furtunului de alimentare cu apă.

- Pana de curent electric dezactivează sistemul de protecție împotriva apei, crescând riscul de inundații.
- Furtunul de alimentare cu apă are o supapă de siguranță și un înveliș cu un cablu de alimentare interior.

2.4 Utilizarea

- Păstrați produsele inflamabile sau articolele umede cu produse inflamabile departe de aparat.
- Detergenții pentru mașina de spălat vase sunt periculoși. Respectați instrucțiunile de siguranță de pe ambalajul detergentului.
- Nu consumați și nu vă jucați cu apa din aparat.
- Așteptați până când programul se termină pentru a elimina preparate, deoarece detergent poate rămâne pe preparate.
- Nu depozitați articole sau aplicați presiune pe ușa deschisă a aparatului.
- Aparatul poate genera abur fierbinte dacă deschideți ușa în timpul funcționării unui program.

2.5 Iluminare interioară

AVERTISMENT!

Pericol de vătămare!

- Acest aparat are un bec intern care se aprinde când deschideți ușa sau porniți aparatul în timp ce ușa este deschisă. Becul se stinge când închideți ușa, opriți aparatul sau automat după un anumit timp.
- Pentru înlocuirea becului interior, contactați Centrul de service autorizat.

2.6 Serviciul de asistență tehnică

- Pentru a repara aparatul contactați Centrul de service autorizat. Utilizați doar piese de schimb originale.
- Autorepararea sau reparația neprofesională poate fi nesigură și poate anula garanția.

- Următoarele piese de schimb sunt disponibile timp de cel puțin 7 ani după ce modelul a fost întrerupt: motorul, circulația și pompa de evacuare, radiatoare și elemente de încălzire, inclusiv pompe de căldură, țevi și echipamentele asociate inclusiv furtunuri, supape, filtre și aquastops, componente structurale și de interior legate de montarea ușilor, placă cu circuite imprimate, afișaje electronice, termostate și senzori, software și firmware, inclusiv software-ul de resetare. Următoarele piese de schimb sunt disponibile timp de cel puțin 10 ani după ce modelul a fost întrerupt: balamaua ușii și garniturile, alte garnituri, brațele stropitoare, filtrele de evacuare, grătarele interioare și periferiile de plastic, cum ar fi coșuri și capace. Durata poate fi mai mare în țara dvs. Pentru mai multe informații, vă rugăm să vizitați site-ul nostru web.
- Unele piese de schimb sunt disponibile numai pentru reparatorii profesioniști și este posibil să nu fie relevante pentru model.
- Referitor la becul (becurile) din acest produs și becurile de schimb vândute separat: Aceste becuri sunt concepute pentru a suporta situațiile fizice extreme din aparatele electrocasnice, cum ar fi cele de temperatură, vibrație, umiditate sau au rolul de a semnaliza informații privitoare la starea operațională a aparatului. Acestea nu sunt destinate utilizării în alte aplicații și nu sunt adecvate pentru iluminarea camerelor din locuință.

2.7 Gestionarea deșeurilor după încheierea ciclului de viață al aparatului

AVERTISMENT!

Pericol de vătămare sau sufocare.

- Deconectați aparatul de la sursa de alimentare electrică.
- Tăiați cablul electric și îndepărtați-l.
- Scoateți dispozitivul de blocare a ușii pentru a preveni închiderea copiilor sau a animalelor de companie în aparat.

3. DESCRIEREA PRODUSULUI

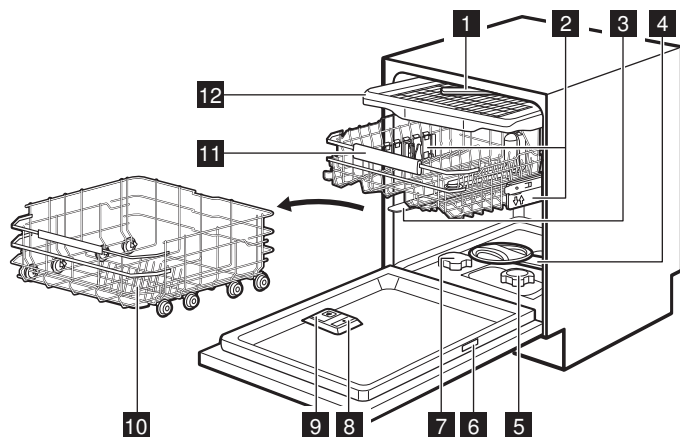

- 1 Braț stropitor din tavan
- 2 Reglare înălțime coș
- 3 Braț stropitor superior
- 4 Braț stropitor inferior
- 5 Filtre
- 6 Plăcuță cu date tehnice
- 7 Recipient pentru sare
- 8 Dozator pentru agentul de clătire
- 9 Dozator pentru detergent
- 10 Coș inferior
- 11 Coș superior
- 12 Sertar pentru tacâmuri

3.1 Plăcuță cu date tehnice

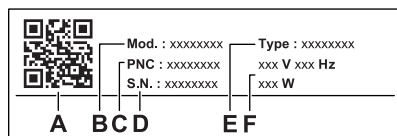

- A. codul QR
- B. Numele modelului
- C. Număr produs

- D. Număr de serie
 - E. Tip produs
 - F. Valori nominale electrice
- Codul QR poate fi utilizat în două moduri.

Scanați codul QR cu camera de pe dispozitivul mobil pentru a deschide aplicația din magazinul de aplicații. Instalați aplicația.

Scanați codul QR cu scannerul din aplicația pentru a asocia mașina de spălat vase cu dispozitivul mobil.

3.2 LightOnFloor

Funcția afișează o iluminare cuptor pe podeaua de sub ușa aparatului. Iluminarea se aprinde când începe un program și se stinge când programul este finalizat. Iluminarea pâlpâie când aparatul funcționează defectuos.



Atunci când AirDry deschide ușa, LightOnFloors-ar putea să nu fie complet vizibilă. Pentru a vedea dacă programul s-a încheiat, priviți panoul de comandă.

4. PANOU DE COMANDĂ

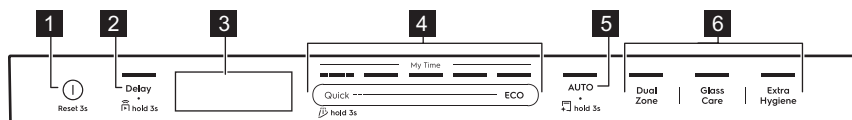

- 1 Buton Pornit/Oprit / Buton Resetare
- 2 Buton / Pornire de la distanță buton pentru pornirea cu întârziere
- 3 Afișajul
- 4 My Time bara de selectare a programelor
- 5 Buton program AUTO/buton program MachineClean
- 6 Butoane de opțiuni pentru programe

4.1 Indicatoare pe afișaj



Energometrul indică nivelul de eficiență energetică al programului și opțiunii selectate. Cu cât sunt aprinse mai multe bare, cu atât este mai redus consumul. Este oprit cu programele Quick, QuickRinse și MachineClean.

ECO Este aprins când selectați programul ECO. Consultați capitolul "Programe și opțiuni".



Acesta se aprinde atunci când dozatorul pentru agent de clătire trebuie realimentat. Consultați capitolul "Înainte de prima utilizare".



Acesta se aprinde atunci când recipientul pentru sare trebuie realimentat. Consultați capitolul "Înainte de prima utilizare".



Acesta se aprinde când activați conexiunea wireless. Consultați capitolul "Conexiune wireless".



Este aprins când activați funcția Pornire de la distanță. Consultați capitolul "Utilizare zilnică".



Acesta este aprins când selectați un program cu fază de uscare. Consultați capitolul "Programe și opțiuni".



Acesta este aprins când selectați un program cu fază de uscare. Consultați capitolul "Programe și opțiuni".



Este aprins când selectați programul QuickRinse. Consultați capitolul "Programe și opțiuni".



Este aprins când trebuie să rulați programul MachineClean și când îl porniți. Consultați capitolul "Îngrijire și curățare".

5. PROGRAME ȘI OPȚIUNI

5.1 Programe de spălare

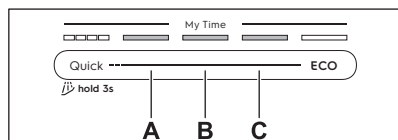

Quick

Pentru veselă și tacâmuri cu murdărie proaspătă. Faze: spălarea vaselor la 60°C, clătiți la 50°C, AirDry. Programul nu include faza de uscare cavitate sau eliberarea agentului de clătire. Lăsați articolele în mașina de spălat vase cu ușa deschisă pentru a permite uscarea cavitate la aer.

A. 1h00m

Pentru veselă și tacâmuri cu murdărie normală, uscată. Faze: spălarea vaselor la 65°C, clătire intermediară, clătire finală la 55°C, uscare cavitate, AirDry.

B. 1h30m

Pentru vase, tacâmuri, oale și tigăi cu murdărie normală, ușor uscată. Faze: spălarea vaselor la 65°C, clătire intermediară, clătire finală la 60°C, uscare cavitate, AirDry.

C. 2h00m

Pentru vase, tacâmuri, oale și tigăi cu murdărie normală, uscată. Faze: spălarea vaselor la 65°C, clătire intermediară, clătire finală la 55°C, uscare cavitate, AirDry.

ECO

Acest program oferă cea mai eficientă utilizare a apei și cel mai eficient consum energetic pentru vase din porțelan și tacâmuri cu un nivel de murdărie normal. Faze: prespălare, spălare vase la 55°C, clătire intermediară, clătire finală la 50°C, uscare cavitare, AirDry. Acesta este programul standard omologat la institutele de testare. Acest program este folosit pentru stabilirea conformității cu Reglementarea Ecodesign a Comisiei Europene (UE) 2019/2022.

AUTO

Pentru veselă, tacâmuri, ghivece și tigăi cu toate gradele de sol. Faze: prespălare, spălare vase la 55°C, clătire intermediară, clătire finală la 55-60°C, uscare cavitare, AirDry. Acest ciclu inteligent detectează dimensiunea încărcăturii și nivelul solului. Reglează automat temperatura, durata și cantitatea de apă pentru curățare și uscare cavitare optime.

5.2 Opțiuni de program

DualZone

Opțiunea creează două zone de curățare. Coșul inferior aplică presiunea maximă a apei pentru a curăța în profunzime oale și tigăi. Coșul superior folosește o presiune ușoară pentru a curăța obiecte delicate. Opțiunea nu afectează consumul de apă și energie. Valabil pentru programele Quick, 1h00m, 1h30m, 2h00m.

GlassCare

Opțiunea protejează articolele delicate, în special articolele din sticlă, prin prevenirea schimbărilor rapide de temperatură. Opțiunea limitează temperatura de spălare a vaselor la 45°C pentru a asigura o curățare delicată, dar eficientă. Valabil pentru programele Quick, 1h00m, 1h30m, 2h00m.

ExtraHygiene

Opțiunea oferă rezultate mai bune în ceea ce privește igiena, menținând temperatura peste 65°C pentru cel puțin 10 minute în timpul ultimei faze de clătire. Acest program îndepărtează peste 99,9999% din bacterii și virusuri. Testat pentru *Micrococcus luteus* și bacteriofag MS2 de către Swissatest Testmaterialien AG (raport de testare nr.

20212029). Valabil pentru programele Quick, 1h00m, 1h30m, 2h00m.

5.3 Programe speciale

QuickRinse

Programul reîmprospătează vasele care vor fi spălate ulterior. Nu utilizați detergent cu acest program. Consultați capitolul "Utilizare zilnică".

MachineClean

Programul curăță interiorul aparatului la 65°C, îndepărtând eficient calcarul și acumularea de grăsime pentru a menține performanța de lungă durată. Consultați capitolul "Îngrijire și curățare".

5.4 Opțiuni suplimentare în aplicație

Conectați mașina de spălat vase la aplicație pentru a accesa opțiuni suplimentare de spălare a vaselor. Consultați capitolul „Conexiune wireless”.

5.5 Valori de consum

A - program, **B** - apă (l), **C** - energie (kWh), **D** - durata (min).

A	B	C	D
Quick	8.5	0.475	30
QuickRinse	4.0	0.150	15
1h00m	10.5	1.000	60
1h30m	10.5	1.000	90
2h00m	10.5	0.900	120
ECO	8.4	0.644	270
AUTO	12.5	1.000	180
Machine-Clean	10.0	0.575	60

Presiunea și temperatura apei, variațiile curentului electric, opțiunile, numărul de vase și gradul de murdărie pot modifica valorile.

Valorile pentru programe, altele decât ECO, au doar rol orientativ.

5.6 Informații pentru instituttele de testare

Pentru a primi informațiile necesare efectuării testelor de performanță (ex. conform cu: EN60436), trimiteți un e-mail la:

info.test@dishwasher-production.com

În solicitarea dumneavoastră, includeți codul cu numărul produsului (PNC) de pe plăcuța cu date tehnice.

Pentru orice alte întrebări referitoare la mașina Dvs. de spălat vase, consultați manualul de utilizare furnizat împreună cu aparatul.

6. SETĂRI

6.1 Sumar setări

Numele din paranteze corespund modului în care mașina de spălat vase afișează setările în modul de setare. De asemenea, puteți modifica setările utilizând aplicația.

Duritate apă (HAR)

Setați nivelul dedurizatorului de apă (1—10) în funcție de duritatea apei. Implicit: 5. ¹⁾

Nivel agent de clătire (rA)

Reglați dozajul agentului de clătire (0–8). Implicit: 5. ¹⁾

Sunet final (ES)

Selectați Onca să activați sau Offca să dezactivați semnalul acustic pentru încheierea programului. Implicit: Off.

Deschide automat ușa (Ado)

Selectați On pentru a activa sau Off pentru a dezactiva AirDry funcția. Implicit: On. ¹⁾

Ton taste (to)

Selectați On pentru a activa sau Off pentru a dezactiva sunetul butonului atunci când este apăsat. Implicit: On.

Push2Open (P2o)

Alege On pentru a activa sau Off pentru a dezactiva deschiderea ușii cu o apăsare. Implicit: On.

Dezactivare rețea (Fn)

Selectați Yes pentru a reseta datele de autentificare ale rețelei wireless. Selectați No pt a ieși.

Utilizare orară (Hu)

Verificați orele totale de utilizare a mașinii de spălat vase. Contorul se oprește la 65535.

PNC număr (Pnc)

Verificați numărul PNC aferent aparatului dvs. Furnizați numărul atunci când contactați un centru de service autorizat.

Resetare setări (rS)

Selectați Yes pentru a reseta aparatul la setările din fabrică. Setarea nu resetează utilizarea orei. Setarea nu resetează configurarea conexiunii wireless. Selectați No pt a ieși.

6.2 Mod setare

Cum să intrați în modul de setare

Puteți intra în modul de setare înainte de a începe un program. Nu puteți intra în modul de setare în timp ce programul este în desfășurare.

Apăsăți lung și simultan ECO și AUTO timp de circa 3 secunde.

Afișajul prezintă prima setare: HAR.

Navigarea în modul setare

Utilizați bara de My Time selecție pentru a naviga în modul de setare.

¹⁾ Vezi mai multe detalii mai târziu în acest capitol.

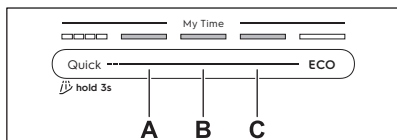

- A. Buton Anterior
- B. Buton Confirmare
- C. Buton Înainte

Folosiți Anterior și Înainte pentru a comuta între setările de bază și pentru a le schimba valoarea. Folosiți Confirmare pentru a intra în setarea selectată și pentru a confirma schimbarea valorii acesteia.

Modificarea unei setări

Asigurați-vă că aparatul este în modul setare.

1. Apăsăți Anterior sau Înainte pentru a selecta o setare.

Afișajul afișează numele setării.

2. Apăsăți Confirmare pentru a introduce setarea.

Valoarea setării curente clipește.

3. Apăsăți Anterior sau Înainte pentru a schimba valoarea.

4. Apăsăți Confirmare pentru a confirma setarea.

Setarea este salvată. Aparatul revine la lista cu setări de bază.

5. Pentru a părăsi modul setare, țineți apăsat simultan ECO și AUTO aproximativ 3 secunde.

Aparatul revine la selectarea programului.

Setările salvate rămân valide până la modificarea lor ulterioară.



Dacă nu este apăsat niciun buton timp de 10 secunde, aparatul iese din modul de setare.

6.3 Dedurizator de apă

Dedurizatorul de apă elimină substanțele minerale din apă, substanțe care ar putea avea efecte negative asupra performanțelor la spălare și a aparatului.

Cu cât conținutul de substanțe minerale este mai mare, cu atât apa este mai dură.

Duritatea apei este măsurată pe o scală echivalentă.

Dispozitivul de dedurizare a apei trebuie să fie reglat în conformitate cu duritatea apei din rețeaua de alimentare. Reglarea este necesară indiferent de tipul de detergent utilizat pentru a asigura rezultate bune la spălarea vaselor și pentru a menține activ indicatorul pentru sare. Compania locală de furnizare a apei vă poate consilia duritatea apei din zona în care vă aflați.



Tabletele combinate care conțin sare nu sunt suficient de eficiente pentru a anula duritatea apei.

Duritate apă

°dH	°fH	mmol /l	mg/l (ppm)	°Clar k	L 1)
47	84	8,4	835	58	10
-50	-90	-9,0	-904	-63	
43	76	7,6	755	53	9
-46	-83	-8,3	-834	-57	
37	65	6,5	645	46	8
-42	-75	-7,5	-754	-52	
29	51	5,1	505	36	7
-36	-64	-6,4	-644	-45	
23	40	4,0	395	28	6
-28	-50	-5,0	-504	-35	
19	33	3,3	325	23	5
-22	-39	-3,9	-394	-27	
15	26	2,6	255	18	4
-18	-32	-3,2	-324	-22	
11	19	1,9	185	13	3
-14	-25	-2,5	-254	-17	
4	7	0,7	70	5	2
-10	-18	-1,8	-184	-12	
<4	<7	<0,7	<70	< 5	1

- 1) Nivelul dedurizatorului de apă

Dedurizatorul de apă este supus unui proces automat de regenerare. 2)

6.4 Nivel agent de clătire

Ajutajul de uscare îmbunătățește rezultatele uscării. Acesta este eliberat automat în timpul fazei de clătire cu apă fierbinte. Reglați cantitatea eliberată de agent de clătire.

Când dozatorul de agent de clătire este gol,  indicatorul este aprins, indicând necesitatea de a reumple agentul de clătire. Dacă rezultatele la uscare sunt satisfăcătoare atunci când folosiți exclusiv tablete combinate, puteți dezactiva dozatorul și indicatorul. Însă, pentru cele mai bune performanțe la uscare, folosiți întotdeauna agent de clătire și păstrați activ indicatorul pentru agent de clătire.

Pentru dezactivarea dozatorului și indicatorului pentru agent de clătire, setați nivelul agentului de clătire la 0.

6.5 AirDry

AirDry îmbunătățește rezultatele uscării cu consum energetic redus. În timpul fazei de uscare, aparatul deschide automat ușa și

aceasta rămâne întredeschisă. Dezactivarea funcției poate reduce performanța la uscare.

AirDry este activat automat cu toate programele, exceptând .

Când se deschide ușa, afișajul prezintă durata rămasă din programul aflat în desfășurare.

Durata fazei de uscare și timpul de deschidere a ușii depind de programul și opțiunile selectate.

ATENȚIE!

Nu încercați să închideți ușa aparatului la mai puțin de 2 minute după deschiderea automată. Acest lucru poate cauza deteriorarea aparatului.

7. CONEXIUNE WIRELESS

Setați conexiunea wireless pentru a controla mașina de spălat vase prin aplicația de pe dispozitivul dvs. mobil.

Parametrii modului Wi-Fi

Modul Wi-Fi	NIUS-SA
Frecvența	2.412 - 2.472 GHz
Protocol	IEEE 802.11 b/g/n
Putere maximă	<20 dBm
Criptare	WPA, WPA2

7.1 Cum se configurează conexiunea wireless

Pentru a vă conecta mașina de spălat vase, aveți nevoie de:

- Rețea wireless cu conexiune la Internet.

- Dispozitiv mobil conectat la rețeaua wireless.

1. Pentru a descărca aplicația, scanați codul QR de pe coperta din spate a manualului de utilizare. De asemenea, puteți descărca aplicația direct din app store.
2. Urmați instrucțiunile din aplicație.
3. Porniți mașina de spălat vase.
4. Apăsăți lung și simultan Delay și Quick timp de circa 2 secunde.

se aprinde intermitent . Afișajul indică AP. Toate butoanele sunt inactice, cu excepția butonului de pornire/oprire.

5. Introduceți datele de conectare la rețeaua de acasă în aplicație. În caz contrar, mașina de spălat vase anulează configurarea după un timp.

2) Pentru funcționarea corectă a dedurizatorului apei, rășina dispozitivului de dedurizare trebuie regenerată cu regularitate. Acest proces se face automat și face parte din funcționarea normală a mașinii de spălat vase. Frecvența regenerării depinde de setarea nivelului dedurizatorului apei. Cu cât nivelul este mai mare, cu atât regenerarea este mai frecventă. La niveluri ridicate, regenerarea are loc de două ori într-un ciclu: în timpul spălării vaselor și după clătirea finală. La niveluri mai scăzute, regenerarea are loc numai după clătirea finală. Clătirea balsamului are loc la începutul ciclului succesiv. La niveluri ridicate, acest lucru se întâmplă și la sfârșitul spălării vaselor. Clătirea dedurizatorului se încheie cu o evacuare completă. Regenerarea crește durata programului cu maxim 5 min, consumul de apă cu maxim 4 l, și consumul de energie cu 2 Wh. În condițiile de laborator standard aplicabile în prezent, cu o duritate a apei de mmol/l2.5 (dedurizator de apă: nivelul3), regenerarea va avea loc la fiecare 62l de apă utilizată. Presiunea și temperatura apei, precum și variațiile din tensiunea de alimentare pot modifica valorile.

Dacă conexiunea are succes,  Indicatorul este fix și afișajul arată con. Aparatul revine la selectarea programului. Pentru a anula configurarea, opriți și porniți aparatul.

7.2 Cum se resetează conexiunea wireless

Dacă doriți să vă conectați la o altă rețea wireless sau să actualizați datele actuale de

conectare la rețea, resetați credențialele aferente rețelei.

Pentru a reseta, urmați una dintre cele două metode:

- Apăsați lung Delay și Quick simultan, timp de circa 5 secunde.
- Intrați în modul Setări și activați setarea Fn.

Afișajul indică Fn. Contorul de energie indică progresul.  Indicatorul este oprit. Configurați o nouă conexiune wireless.

8. ÎNAINTE DE PRIMA UTILIZARE

1. Apăsați și țineți apăsat butonul on/off până când aparatul se activează.
2. Reglați nivelul dedurizatorului de apă în funcție de duritatea apei.
3. Umpleți rezervorul pentru sare.
4. Umpleți dozatorul pentru agentul de clătire
5. Deschideți dozatorul pentru detergent.
6. Deschideți robinetul de apă.
7. Porniți programul Quick pentru a îndepărta eventualele reziduuri de la procesul de fabricație. Nu puneți vase în coșuri.

După pornirea programului, aparatul reîncarcă rășina în dedurizatorul de apă pentru până la 5 minute. Faza de spălare începe doar după finalizarea acestei proceduri. Procedura este repetată periodic.

8.1 Rezervor pentru sare

ATENȚIE!

Utilizați numai sare de regenerare pentru mașinile de spălat vase. Nu utilizați sare de bucătărie.

Sarea este utilizată pentru a reîncărca rășina din dedurizatorul de apă și pentru a asigura rezultate bune la spălare la utilizarea zilnică.

Umplerea rezervorului pentru sare

1. Rotiți capacul rezervorului pentru sare în sens invers acelor de ceasornic și scoateți-l.

2. Turna 1 l de apă în recipientul de sare (numai dacă îl umpleți pentru prima dată).
3. Folosind pâlnia furnizată, umpleți recipientul de sare cu 1 kg de sare de mașină de spălat vase.
4. Scuturați cu atenție de mânerul pâlniei pentru a pica și ultimele granule în interior.
5. Scoateți sarea din jurul deschiderii rezervorului pentru sare.
6. Rotiți capacul în sens orar pentru a închide rezervorul de sare.

ATENȚIE!

În timpul umplerii rezervorului pentru sare este posibil ca din acesta să se reverse apă și sare. Pentru a preveni coroziunea, umpleți rezervorul pentru sare și apoi începeți imediat un ciclu de spălare complet a vaselor cu detergent.

8.2 Umplerea dozatorului pentru agentul de clătire

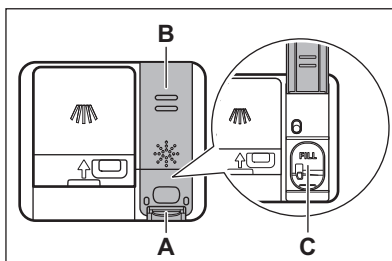

⚠ ATENȚIE!

Compartimentul (C) este numai pentru agentul de clătire. Nu îl umpleți cu detergent.

⚠ ATENȚIE!

Utilizați doar agenți de clătire pentru mașina de spălat vase.

1. Apăsăți elementul de eliberare (A) pentru a deschide capacul (B).
2. Turnați agentul de clătire în dozator (C) până când lichidul ajunge în dreptul marcajului „FILL”.
3. Pentru a evita formarea de spumă în exces, curățați agentul de clătire vărsat cu o lavetă absorbantă.
4. Închideți capacul. Verificați blocarea capacului în poziție.

8.3 Cum se umple dozatorul de detergent

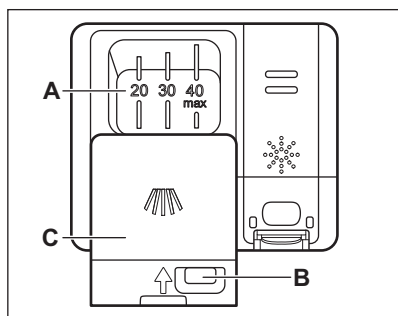

⚠ ATENȚIE!

Utilizați numai detergent pentru mașini de spălat vase.

1. Apăsăți butonul de eliberare (B) pentru a deschide capacul (C).
2. Puneți detergentul în compartiment (A). Nu depășiți marcajul „40 max”. Puteți folosi detergent sub formă de tablete, pudră sau gel.
3. Dacă programul include o fază de pre-spălare, puneți mai puțin de 5 g detergent pe partea interioară a ușii mașinii de spălat vase.
4. Închideți capacul. Verificați blocarea capacului în poziție.

Pentru informații despre dozarea detergentului, consultați instrucțiunile producătorului de pe ambalajul produsului. De obicei, 20 - 25 ml detergent gel sau 18 g detergent pudră este suficient pentru spălarea unei încărcături cu murdărie normală.

9. ÎNCĂRCAREA MAȘINII DE SPĂLAT VASE

- Pentru cele mai bune rezultate la curățare, aranjați articolele în coșuri conform instrucțiunilor din manualul utilizatorului.
- Încărcați mașina de spălat vase la capacitatea sa maximă pentru a economisi apă și energie.
- Nu încărcați excesiv coșurile pentru a asigura funcționarea eficientă a mașinii de spălat vase.
- Asigurați-vă că articolele din coșuri nu se ating și nu se acoperă unul pe celălalt.

Doar atunci apa poate ajunge peste tot pentru a spăla vasele.

- Utilizați aparatul pentru a spăla numai articolele care se pot spăla automat.
- Nu spălați următoarele materiale în mașina de spălat vase: lemn, corn, cositor, cupru, aluminiu, porțelan decorat delicat și oțel carbon neprotejat. Acest lucru poate cauza crăparea, deformarea, decolorarea, crustă sau rugină.
- Nu spălați articole care pot absorbi apa (bureți, cârpe menajere).

- Puneți obiectele concave (ceștile, paharele și cratițele) cu gura în jos pentru a permite apei să se scurgă.
- Asigurați-vă că articolele din sticlă nu se ating între ele.
- Puneți obiectele ușoare în coșul superior. Asigurați-vă că obiectele nu se mișcă liber.
- Puneți tacâmurile și articolele mici în sertarul pentru tacâmuri.
- Asigurați-vă că brațele stropitoare se pot mișca liber înainte să porniți un program.
- Ajustați înălțimea coșului superior pentru a se potrivi preparatelor mari.

9.1 Cum se reglează înălțimea coșului superior

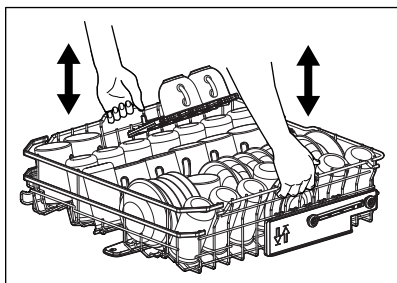

Cum se ridică coșul superior

1. Trageți coșul în afară până când se oprește.
2. Ridicați coșul de ambele părți până când mecanismul se fixează în poziție și coșul este stabil.

Cum se coboară coșul superior

1. Trageți coșul în afară până când se oprește.
2. Ridicați ușor coșul de ambele părți, apoi împingeți-l în jos și lăsați-l să cadă.

9.2 Funcții coș mașină de spălat vase

Accesorii incluse pot varia în funcție de modelul mașinii tale de spălat vase.

Coș inferior

Numărul creștăturilor pliabile variază după model.

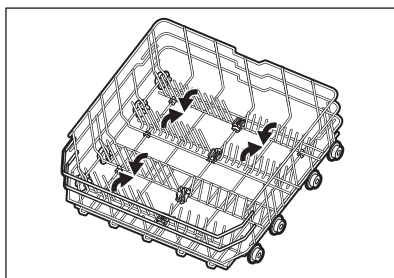

Coș superior

Numărul creștăturilor pliabile variază după model. Rafturile pentru pahare pot fi pliate pentru a face loc preparatelor înalte.

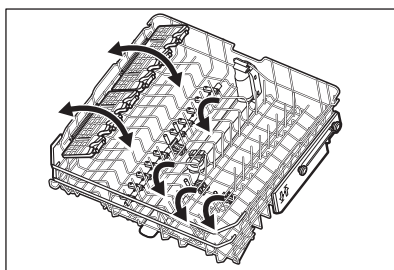

Rafturile pentru pahare au mânere moi pentru a ține paharele, în timp ce țepii de cauciuc asigură stabilitatea.

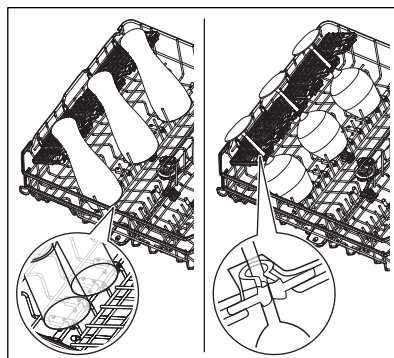

Sertar pentru tacâmuri

Folosiți sertarul pentru tacâmuri și articole mici. Cuțitul include suporturi pliabile pentru cuțite.

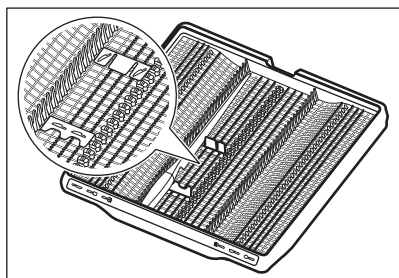

Cum se scot accesoriile

Rafturile și mânerele moi ale cuptorului pot fi scoase temporar pentru a se putea introduce obiecte voluminoase.

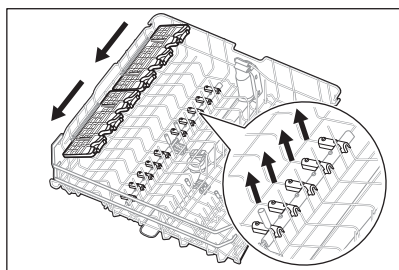

Suporturile pentru cuțite pot fi scoase temporar dacă este nevoie.

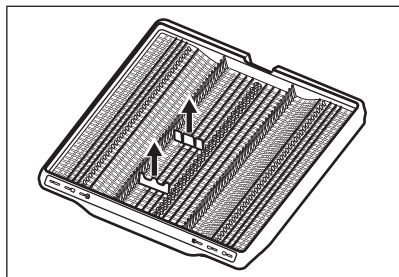

Înălțimea maximă a vaselor (mm)

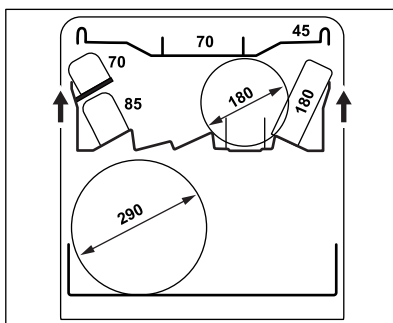
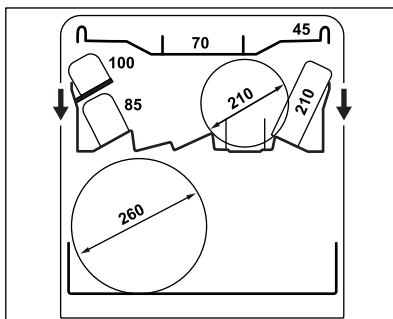

9.3 Exemple încărcare mașina de vase

Coș inferior

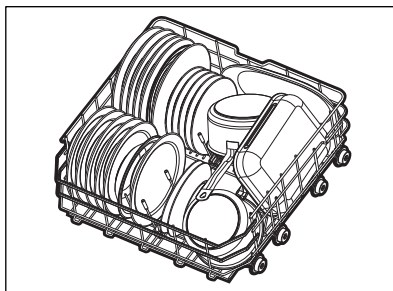

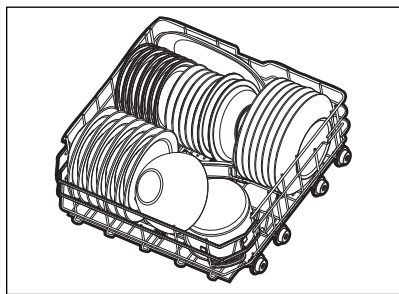

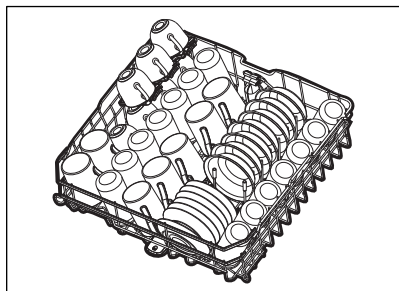
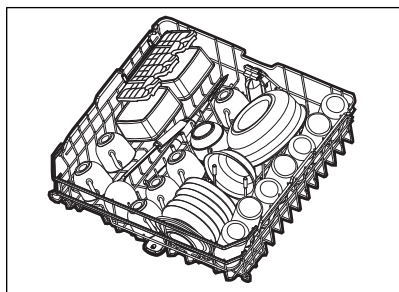

Coș superior

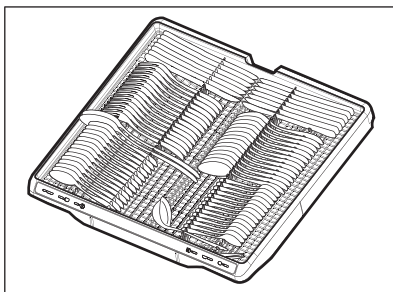
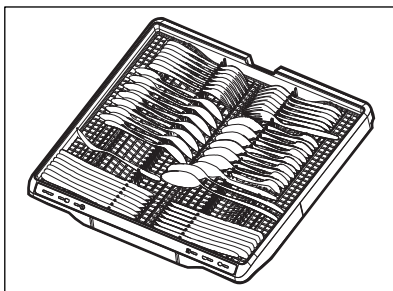

Sertar pentru tacâmuri



10. UTILIZARE ZILNICĂ

1. Deschideți robinetul de apă.
2. Apăsati și țineți apăsat butonul pornit/oprit până când aparatul se activează.
3. Umpleți recipientul de sare dacă indicatorul  este aprins.
4. Umpleți dozatorul de agent de clătire dacă indicatorul  este aprins.
5. Încărcați coșurile.
6. Deschideți dozatorul pentru detergent.
7. Selectați și porniți unui program.
8. Închideți robinetul de apă la finalizarea programului.

10.1 Pornire de la distanță

Funcția permite start-ul unui program din aplicație.

Activarea opțiunii de pornire de la distanță

Asigurați-vă că indicatorul  este aprins și că mașina de spălat vase este adăugată în aplicație. Dacă nu, consultați capitolul "Conexiune wireless".

1. Apăsăți lung Delay timp de 3 secunde.

indicatorul  este aprins.

2. Închideți ușa aparatului.



Deschiderea ușii în timp ce pornirea de la distanță este activată dezactivează această funcție. Activați din nou pornirea de la distanță înainte de a închide ușa; altfel, ciclul de spălare începe imediat după ce închideți ușa. Deschiderea ușii nu dezactivează pornirea de la distanță dacă este setată pornirea cu întârziere.

Dezactivarea opțiunii de pornire de la distanță

Apăsăți Delay timp de 3 secunde.

 indicatorul este stins.

10.2 Cum să start un program de laMy Time bara de selecție

1. Glisați degetul peste My Time bară de selecție pentru a alege un program. Iluminare cuptor aferente programului este aprinsă.
2. Activați o opțiune de program dacă doriți.
3. Închideți ușa aparatului pentru a porni programul.

10.3 Cum să pornești programul QuickRinse

1. Apăsăți și mențineți apăsat Quick timp de aproximativ 3 secunde.

indicatorul  este aprins.

2. Închideți ușa aparatului pentru a porni programul.

10.4 Cum să porniți programul AUTO

1. Apăsăți AUTO.

Lumina corespunzătoare butonului este aprinsă. Afișajul indică cea mai mare durată posibilă a programului.

2. Închideți ușa aparatului pentru a porni programul.

În timpul ciclului, senzorii se activează de câteva ori și durata inițială a programului se poate reduce.

10.5 Cum se activează o opțiune de program

O singură opțiune poate fi activată la un moment dat. Activați opțiunea înainte de a începe un program. Nu puteți activa sau dezactiva opțiunea în timp ce rulează un program.

1. Selectați un program din bara de selecție My Time.

2. Apăsăți butonul opțiune.

Lumina corespunzătoare butonului este aprinsă.

Dacă opțiunea nu este aplicabilă, lampa aferentă butonului clipește și se activează un semnal sonor.



Activarea opțiunilor crește adesea consumul de apă, consumul de energie și durata programului.

10.6 Întârzierea pornirii unui program

1. Selectați un program.
2. Apăsăți Delay în mod repetat până când afișajul indică durata dorită a întârzierii (de la 1 la 24 de ore).

Lumina corespunzătoare butonului este aprinsă.

3. Închideți ușa aparatului electrocasnic pentru a porni numărătoarea inversă.

În timpul numărătorii inverse nu puteți modifica selectarea programului. Puteți modifica durata întârzierii cu ajutorul aplicației.

Atunci când numărătoarea inversă se încheie, programul pornește.

10.7 Cum se anulează pornirea întârziată a unui program

Apasă lung  timp de aproximativ 3 secunde.

Aparatul revine la selectarea programului. Reselectați un program.

10.8 Cum se anulează un program în desfășurare

Apasă lung  timp de aproximativ 3 secunde.

Aparatul revine la selectarea programului.



Înainte de a porni un nou program, verificați dacă există detergent în dozatorul pentru detergent.

10.9 Deschiderea ușii în timpul funcționării aparatului

Deschiderea ușii în timpul funcționării unui program pune în pauză ciclul de spălare. Afișajul indică durata rămasă a programului. După închiderea ușii, ciclul de spălare se reia din momentul întreruperii.

Dacă deschideți ușa în timpul numărătorii inverse pentru pornirea cu întârziere, numărătoarea inversă este în pauză. Afișajul indică starea curentă a numărătorii inverse. După închiderea ușii, numărătoarea inversă se reia.



Deschiderea ușii în timpul funcționării aparatului poate afecta consumul de energie și durata programului.

10.10 Încheierea programului

Când programul este finalizat, mașina de spălat vase se dezactivează automat.

Toate butoanele sunt inactive, cu excepția butonului de pornire/oprire.

10.11 Oprirea automată

Această funcție economisește energia prin oprirea aparatului atunci când nu funcționează. Funcția se activează automat:

- Când programul s-a terminat.
- După 10 minute, dacă nu a fost pornit niciun program și nu a fost apăsat niciun buton.

11. SFATURI UTILE

11.1 General

Respectați sfaturile de mai jos pentru a avea rezultate optime la curățare și uscare la utilizarea zilnică și pentru a proteja mediul.

- Spălarea vaselor la mașină conform instrucțiunilor din manualul utilizatorului consumă de obicei mai puțină apă și energie decât spălarea vaselor de mână.
- Nu pre-clătiți vasele manual. Se crește consumul de apă și energie. Atunci când este nevoie, selectați un program cu o fază de prespălare.
- Îndepărtați de pe vase reziduurile mari de alimente și goliți căniile și paharele înainte de a le pune în aparat.
- Selectați un program în funcție de tipul de încărcătură și gradul de murdărie.
- Pentru a preveni acumularea de calcar din interiorul aparatului:
 - Umpleți la loc rezervorul pentru sare de fiecare dată când este necesar.

- Folosiți dozajul recomandat de detergent și agent de clătire.
- Verificați dacă nivelul curent al dedurizatorului de apă corespunde durității apei de alimentare.
- Urmați instrucțiunile din capitolul „Îngrijire și curățare”.

11.2 Utilizare sare, agent de clătire și detergent

- Utilizați numai sare, agent de clătire și detergent pentru mașina de spălat vase. Alte produse pot deteriora aparatul.
- În zone cu apă dură și foarte dură vă recomandăm să utilizați separat detergent simplu (pudră, gel, tablete care nu conțin agenți suplimentari), agent de clătire și sare pentru rezultate optime la curățare și uscare.
- Tabletele de detergent nu se dizolvă complet în cadrul programelor scurte.

Pentru prevenirea apariției reziduurilor de detergent pe veselă, recomandăm utilizarea tabletelor în programele lungi.

- Utilizați întotdeauna cantitatea corectă de detergent. Dozarea insuficientă a detergentului poate determina rezultate slabe la curățare și pelicule de apă dură sau pete pe articole. Utilizarea unei cantități prea mari de detergent cu apă mai puțin dură sau dedurizată lasă reziduuri de detergent pe vase. Reglați cantitatea de detergent în funcție de duritatea apei. Consultați instrucțiunile de pe ambalajul detergentului.
- Utilizați întotdeauna cantitatea adecvată de agent de clătire. Dozarea insuficientă a agentului de clătire reduce rezultatele la uscare. Utilizarea unei cantități prea mari de agent de clătire lasă straturi albastrii pe articole.
- Verificați dacă nivelul dedurizatorului apei este corect. Dacă nivelul este prea ridicat, cantitatea mărită de sare din apă poate duce la rugină pe tacâmuri.

11.3 Ce trebuie făcut dacă doriți să nu mai utilizați tablete combinate

Înainte de a start utilizare separată detergent, sare și agent de clătire, parcurgeți următorii pași:

1. Setați nivelul cel mai ridicat pentru dedurizatorul de apă.
2. Verificați dacă recipientele pentru sare și agent de clătire sunt pline.
3. Porniți Quick program. Nu adăugați detergent și nu puneți vase în coșuri.

4. La încheierea programului, reglați dedurizatorul de apă în funcție de duritatea apei din zona în care vă aflați.
5. Reglați cantitatea eliberată de agent de clătire.

11.4 Înainte de pornirea unui program

Înainte de a porni programul selectat, asigurați-vă de următoarele:

- Filtrele sunt curate și montate corect.
- Capacul rezervorului pentru sare este strâns.
- Brațele stropitoare nu sunt înfundate.
- Există suficientă sare și agent de clătire (dacă nu utilizați tablete combinate).
- Amplasarea articolelor în coșuri este corectă.
- Programul corespunde tipului de încărcătură și gradului de murdărie.
- Se utilizează cantitatea corectă de detergent.

11.5 Descărcarea coșurilor

1. Lăsați vesela să se răcească înainte de a o scoate din aparat. Articolele fierbinți se pot deteriora ușor.
2. Mai întâi, goliți coșul inferior și apoi pe cel superior.



După finalizarea programului, poate să rămână apă pe suprafețele de la interior.

12. ÎNGRIJIRE ȘI CURĂȚARE

AVERTISMENT!

Înainte de orice întreținere, alta decât funcționarea înainte de a efectua operațiunile de întreținere, dezactivați aparatul și scoateți ștecherul din priză.

Filtrele murdare și brațele stropitoare înfundate afectează performanțele de la spălare.

Filtrele se autocurăță și nu necesită curățare după fiecare utilizare. Curățați filtrele o dată pe săptămână. Curățați brațele de pulverizare o dată la două luni. Frecvența curățării poate varia în funcție de frecvența de utilizare a aparatului.

12.1 Modul de pornire MachineClean program

Înainte de a porni programul, curățați filtrele și brațele de pulverizare conform instrucțiunilor de mai jos în acest capitol.

1. Folosiți un agent de decalcifiere sau un produs de curățare conceput special pentru mașinile de spălat vase. Respectați instrucțiunile de pe ambalaj. Nu puneți vase în coșuri.
2. Apăsăți și țineți apăsat AUTO timp de aproximativ 3 secunde.

↕ indicator is on.

3. Închideți ușa aparatului pentru a porni programul.

Când s-a terminat programul, ↕ indicatorul este oprit.

12.2 Îndepărtarea obiectelor străine

Verificați filtrele și colectorul de apă după fiecare utilizarea a mașinii de spălat vase. Obiectele străine (de ex. bucăți de sticlă, plastic, oase sau scobitori etc.) reduc performanțele la spălare și pot deteriora pompa de evacuare.

⚠ ATENȚIE!

Dacă nu puteți scoate obiectele, contactați un centru de service autorizat.

1. Demontați sistemul de filtre conform instrucțiunilor din acest capitol.
2. Îndepărtați manual toate obiectele străine.
3. Montați la loc filtrele conform instrucțiunilor din acest capitol.

12.3 Curățarea filtrelor

Sistemul de filtrare este alcătuit din 3 părți.

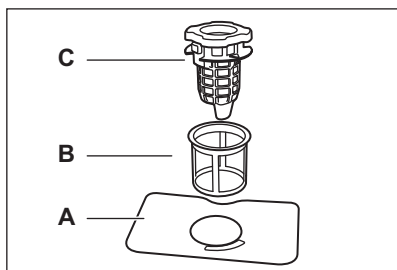

1. Rotiți filtrul de scurgere (C) în sens invers acelor de ceasornic și ridicați-l. Scoateți filtrul plat (A).

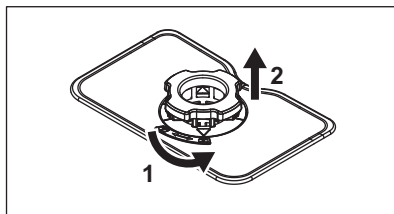

2. Apăsăți cele două butoane de pe filtrul de scurgere (C) și scoateți-l din filtrul fin (B).

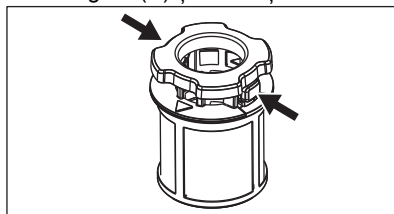

3. Spălați filtrele.
4. Asigurați-vă că nu există reziduuri de alimente sau murdărie în sau în jurul marginii băii.
5. Instalați filtrul plat (A) înapoi la loc.
6. Apăsăți filtrul de scurgere (C) în filtrul fin (B).
7. Introduceți filtrul fin (B) în filtrul plat (A). Rotiți filtrul scurgere (C) în sensul acelor de ceasornic până la blocare.

⚠ ATENȚIE!

O poziție incorectă a filtrelor va cauza rezultate nesatisfăcătoare la spălare și deteriorarea aparatului.

12.4 Curățare internă

- Curățați interiorul aparatului cu o lavetă moale și umedă.
- Nu folosiți produse abrazive, bureți abrazivi, instrumente ascuțite, produse chimice agresive, burete de sârmă sau solvenți.
- Curățați ușa, inclusiv garnitura cauciucată, o dată pe săptămână.
- Pentru a păstra performanțele aparatului, folosiți cel puțin o dată la două luni un produs de curățare conceput special pentru mașinile de spălat vase. Urmați cu atenție instrucțiunile de pe ambalajul produsului.
- Pentru rezultate optime la spălare, porniți programul ↕.

12.5 Curățarea brațului stropitor inferior

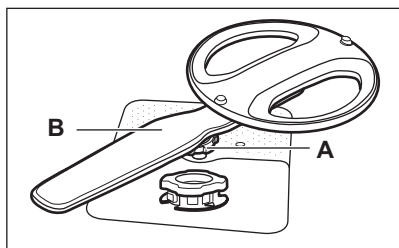

1. Înșurubați piulița de strângere (A) în sens invers acelor de ceasornic și trageți brațul de pulverizare (B) în sus.
2. Spălați brațul stropitor sub un jet de apă. Folosiți un instrument subțire ascuțit, de ex. o scobitoare, pentru a îndepărta particulele de murdărie din orificii. Lăsați apă să curgă prin găuri pentru a elimina orice resturi rămase.
3. Apăsăți brațul de pulverizare în jos și rotiți piulița de strângere în sensul acelor de ceasornic.

12.6 Curățarea brațului stropitor înalt

1. Scoateți coșul superior.
2. Pentru a detașa brațul de pulverizare de coș, întoarce piulița de strângere (A) în sensul acelor de ceasornic.

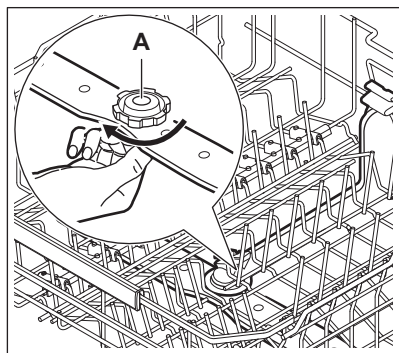

3. Spălați brațul stropitor sub un jet de apă. Folosiți un instrument subțire ascuțit, de ex. o scobitoare, pentru a îndepărta particulele de murdărie din orificii. Treceți apă prin găuri pentru a elimina resturile rămase.

4. Pentru a instala brațul de pulverizare înapoi, întoarce piulița de strângere în sens invers acelor de ceasornic până auzi un clic.

12.7 Curățarea brațului stropitor din tavan

Brațul stropitor din tavan se găsește în partea superioară a dispozitivului. Brațul stropitor (C) este instalat în tubul de livrare (A) cu ajutorul elementului de fixare (B).

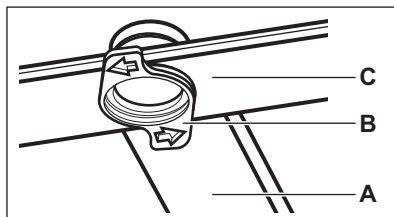

1. Eliberați opritoare de pe părțile laterale ale șinelor glisante ale sertarului de tacâmuri și trageți sertarul afară.

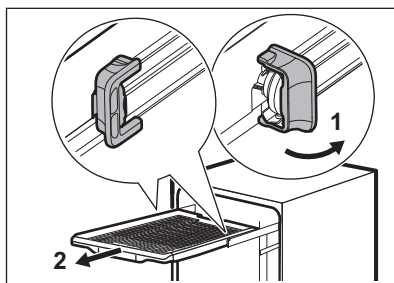

2. Mutați coșul superior la cel mai de jos nivel pentru a ajunge la brațul stropitor cu mai mare ușurință.
3. Rotiți elementul de montare (B) în sens invers acelor de ceasornic și trageți brațul de pulverizare (C) în jos.
4. Spălați brațul stropitor sub un jet de apă. Folosiți un instrument subțire ascuțit, de ex. o scobitoare, pentru a îndepărta particulele de murdărie din orificii. Treceți apă prin găuri pentru a elimina resturile rămase.
5. Introduceți elementul de fixare (B) în brațul stropitor (C) și fixați-l în tubul de livrare (A) rotindu-l în sensul acelor de ceasornic. Asigurați-vă că elementul de fixare este blocat.

6. Instalați sertarul de tacâmuri pe șinele glisante și blocați opritoarele.

12.8 Curățarea filtrului furtunului de alimentare

1. Închideți robinetul de apă.
2. Rotiți opritorul (A) în sens orar. Deconectați furtunul.

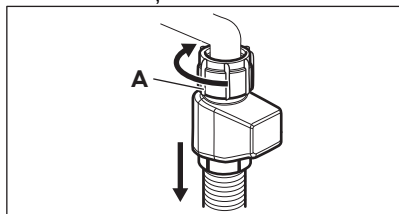

3. Curățați filtrul furtunului de alimentare.

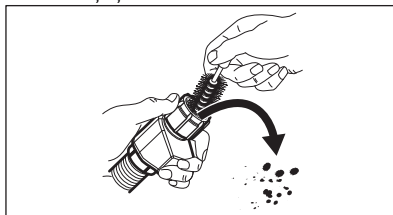

12.9 Curățarea exterioară

- Curățați aparatul cu o lavetă moale, umedă.
- Utilizați numai detergenți neutri.
- Nu folosiți produse abrazive, bureți abrazivi sau solvenți.

13. DEPANARE

Majoritatea problemelor care pot să apară pot fi rezolvate fără a fi necesară contactarea unui Centru de service autorizat. Consultați tabelul de mai jos pentru informații privind posibilele probleme.

În cazul anumitor probleme, afișajul indică un cod de alarmă.

După verificarea aparatului, dezactivați și activați aparatul. Dacă problema persistă, contactați Centrul de service autorizat. Deconectați aparatul și nu-l folosiți până când problema nu este rezolvată.

Nu puteți activa aparatul.

- Verificați dacă ștecherul este introdus în priză.
- Verificați dacă există o siguranță arsă în tabloul de siguranțe.

Ușa aparatului nu se deschide când este împinsă.

- Funcția Push2Open este dezactivată în timpul unei întreruperi de curent sau când aparatul este deconectat. Pentru a deschide manual ușa, consultați instrucțiunile de instalare furnizate pentru informații despre cum să folosiți uneltele furnizate.

Programul nu pornește.

- Verificați dacă ușa aparatului este închisă.

- Dacă este setată pornirea cu întârziere, anulați setarea de întârziere sau așteptați terminarea numărării inverse.
- Aparatul reîncarcă rășină în interiorul dedurizatorului de apă. Durata procedurii este de aproximativ 5 minute.

❗ Cod de eroare. Aparatul nu se alimentează cu apă.

- Verificați dacă robinetul de apă este deschis.
- Verificați dacă presiunea de la rețeaua de alimentare cu apă este între 0.05 (0.5) / 1 (10) MPa (bar). Pentru această informație, contactați compania locală de furnizare a apei.
- Verificați dacă robinetul de apă este înfundat.
- Verificați dacă filtrul din furtunul de alimentare cu apă este înfundat. Dacă este necesar, curățați filtrul. Consultați capitolul „Îngrijire și curățare”.
- Verificați dacă furtunul de alimentare este răsucit sau îndoit.

❗ Cod de eroare. Aparatul nu evacuează apa.

- Verificați dacă scurgerea chiuvetei este înfundată.
- Verificați dacă sistemul de filtrare intern este înfundat.
- Verificați dacă furtunul de evacuare este răsucit sau îndoit.

123 cod de eroare. Defecțiune a pompei de drenaj.

- Capacul pompei de drenaj este slăbit sau lipsă. Inspectați capacul. Pentru locația capacului, consultați instrucțiunile despre cum să curățați pompa de drenaj, furnizate mai târziu în acest capitol.

124 cod de eroare. Defecțiune a pompei de drenaj.

- Pompa de drenaj este blocată de un obiect străin. Consultați secțiunea "Cum se curăță pompa de scurgere" următoare din acest capitol.

128 cod de eroare. Defecțiune a pompei de drenaj.

- Închideți robinetul de apă și contactați un Centru de service autorizat.

130 cod de eroare. Dispozitivul anti-inundație este pornit.

- Închideți robinetul de apă.
- Asigurați-vă că aparatul a fost instalat corect.
- Asigurați-vă că încărcarea coșurilor s-a făcut conform instrucțiunilor din manualul utilizatorului.

151-159 coduri de eroare. Defecțiune a pompei de spălare.

- Opriți și porniți din nou aparatul.

161 sau cod de eroare. Temperatura apei din interiorul aparatului este prea ridicată sau senzorul de temperatură funcționează incorect.

- Asigurați-vă că temperatura apei de alimentare nu depășește 60°C.
- Opriți și porniți din nou aparatul.

197, 198, sau 100- coduri de eroare. Defecțiune tehnică a aparatului.

- Opriți și porniți din nou aparatul.

1F1 cod de eroare. Nivelul apei din aparat este prea mare.

- Opriți și porniți din nou aparatul.
- Verificați dacă filtrele sunt curate.
- Asigurați-vă că furtunul de evacuare este instalat la înălțimea corectă deasupra podelei. Consultați instrucțiunile de instalare.

Aparatul se oprește și pornește de mai multe ori în timpul funcționării.

- Este normal. Aceasta oferă rezultate optime la curățare și economie de energie.

Programul durează prea mult.

- Dacă este setată pornirea cu întârziere, anulați setarea de întârziere sau așteptați terminarea numărării inverse.
- Activarea opțiunilor deseori crește durata programului.

Durata programului afișat diferă de durata din tabelul cu valorile de consum.

- Durata programului poate varia din cauza presiunii și temperaturii apei, variațiilor în alimentarea cu energie electrică, opțiunilor selectate, cantității de preparate și gradului de murdărie.

Durata rămasă pe afișaj crește și sare până aproape de sfârșitul duratei programului.

- Acesta nu este un defect. Aparatul funcționează corect.

Mici scurgeri din ușa aparatului.

- Aparatul nu este adus la nivel. Slăbiți sau strângeți picioarele reglabile (dacă se poate).

Ușa aparatului se închide greu.

- Aparatul nu este adus la nivel. Slăbiți sau strângeți picioarele reglabile (dacă se poate).
- Părți din veselă ies prin coșuri.

Ușa aparatului se deschide în timpul ciclului de spălare.

- Funcția AirDry este activată pentru a îmbunătăți rezultatele uscării, economisind în același timp energie. Pentru a dezactiva funcția, consultați capitolul "Setări".

Sunete de huruit sau ciocănit din interiorul aparatului.

- Vesela nu este pusă corect în coșuri. Consultați capitolul „Încărcarea mașinii de spălat vase”.
- Verificați dacă brațele stropitoare se pot roti liber.

Aparatul declanșează întrerupătorul.

- Amperajul este insuficient pentru a alimenta simultan toate aparatele aflate în uz. Verificați amperajul de la priză și

capacitatea contorului sau opriți unul dintre aparatele aflate în uz.

- Defect electric intern al aparatului.
- Contactați un Centru de service autorizat.

Aparatul este pornit, dar nu funcționează. Afișajul indică PF.

- Sursa de alimentare este în afara domeniului de operare. Ciclul de spălare este întrerupt temporar și pornește automat după restabilirea alimentării.

Aparatul se oprește în timpul funcționării.

- Întrerupere completă a puterii. Ciclul de spălare este întrerupt temporar și pornește automat după restabilirea alimentării.

Afișajul indică upd. Doar butonul Pornit/Oprit este activ.

- Aparatul descarcă și instalează actualizarea firmware automat atunci când este disponibilă. Afișajul indică upd pe durata procesului de actualizare. Așteptați terminarea procesului. Dacă întrerupeți procesul de actualizare prin dezactivarea aparatului, acesta se reia atunci când activați aparatul. Actualizarea firmware nu modifică valorile declarației de performanță a aparatului.

13.1 Cum se curăță pompa de scurgere

⚠ ATENȚIE!

Aveți grijă când curățați, deoarece pompa de scurgere poate conține resturi ascuțite, cum ar fi sticla.

1. Înainte de a efectua operațiunile de întreținere, dezactivați aparatul și scoateți ștecherul din priză.
2. Scoateți sistemul de filtrare.
3. Îndepărtați orice apă reziduală cu un burete.
4. Trageți capacul de plastic cu degetul.

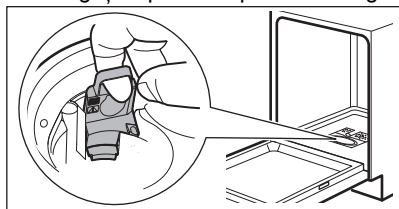

5. Îndepărtați cu atenție toate obiectele străine.
6. Introduceți capacul de plastic la înapoi în poziție. Asigurați-vă că nu este slăbit.
7. Instalați sistemul de filtrare și conectați aparatul.

13.2 Rezultatele la spălarea și uscarea vaselor nu sunt satisfăcătoare

Rezultate slabe la spălarea vaselor.

- Consultați capitolul "Sfaturi utile".
- Utilizați un program cu spălare mai intensivă.
- Curăța duzele brațului stropitor și filtrul.
- Consultați capitolul "Îngrijire și curățare".
- Calitatea detergentului poate fi cauza. Încercați un detergent diferit.

Rezultate slabe la uscare.

- Consultați capitolul "Sfaturi utile".
- Vesela a fost lăsată prea mult timp în interiorul aparatului închis. Activați funcția AirDry pentru a seta deschiderea automată a ușii și pentru a îmbunătăți performanța la uscare. Consultați capitolul "Setări".
- Descărcați mașina de spălat vase numai după ce programul s-a încheiat și pe afișaj apare mesajul 0:00.
- Nu există agent de clătire sau dozajul nu este suficient. Umple dozatorul pentru agent de clătire sau setează doza de agent de clătire la un nivel mai ridicat. Pentru a ajusta nivelul, consultați capitolul "Setări".
- Calitatea agentului de clătire poate fi controlată.
- Folosiți întotdeauna agent de clătire, chiar și cu tabletele combinate.
- Este posibil ca articolele din plastic să necesite uscarea pe prosop.
- Quick Programul nu are o fază de uscare. Selectați un alt program.
- Picăturile de apă din coșul superior au căzut pe coșul inferior. Descărcați mai întâi coșul inferior, apoi coșul superior.

Dungi albicioase pe pahare și vase.

- Cantitatea de detergent este prea mare. Reduceți cantitatea.

Straturi albastrii pe pahare și vase.

- Cantitatea de agent de clătire eliberată este prea mare. Reglează doza de agent de clătire la un nivel mai mic.

Pete și picături de apă uscate pe pahare și vase.

- Cantitatea de agent de clătire eliberată nu este suficientă. Reglează doza de agent de clătire la un nivel mai mare. Consultați capitolul "Setări".
- Calitatea agentului de clătire poate fi controlată. Încercați un alt agent de clătire.
- Consultați capitolul "Încărcarea mașinii de spălat vase".

Interiorul aparatului este ud.

- Acest lucru nu constituie o defectare a aparatului. Aerul umez se condensează pe pereții aparatului.

Spumă anormală în timpul spălării.

- Folosiți detergent special conceput pentru mașini de spălat vase.
- Utilizați un detergent de la alt producător.
- Nu pre-clătiți vasele sub jet de apă.

Urme de rugină pe tacâmuri.

- Este utilizată prea multă sare în apa folosită la spălare. Reglați nivelul dedurizatorului de apă. După umplerea recipientului cu sare, îndepărtați întotdeauna sarea vărsată.
- Tacâmurile din argint și oțel inoxidabil au fost puse împreună. Nu așezați aceste obiecte unul lângă altul.

Reziduuri de detergent în dozator la finalul programului.

- Apa nu poate dizolva detergentul din dozator. Asigurați-vă că brațele stropitoare nu sunt blocate sau înfundate.
- Asigurați-vă că articolele din coșuri nu împiedică deschiderea capacului dozatorului pentru detergent.

Miros neplăcut în interiorul aparatului.

- Consultați capitolul "Îngrijire și curățare".

Depuneri de calcar pe veselă, cuvă și pe interiorul ușii.

- Apa de la robinet este dură. Folosiți sare și setați regenerarea dedurizatorului de apă chiar și atunci când sunt folosite tablete multi-funcționale. Consultați secțiunea dedicată dedurizatorului de apă din capitolul „Setări”.
- Nivelul de sare este scăzut. Dacă indicatorul pentru sare este aprins, umpleți rezervorul pentru sare.
- Capacul rezervorului pentru sare este slăbit. Inspectați capacul.

- Porniți programul  cu un agent de decalcifiere sau un produs de curățare conceput pentru mașini de spălat vase.
- Dacă depunerile de calcar persistă, curățați aparatul cu detergentii adecvați.
- Încercați un detergent diferit.
- Contactați producătorul detergentului.

Veselă mată, decolorată sau ciobită.

- Asigurați-vă că sunt spălate doar articole care pot fi spălate în mașina de spălat vase.
- Încărcați și descărcați cu atenție coșul. Consultați capitolul "Încărcarea mașinii de spălat vase".
- Puneți obiectele delicate în coșul superior.
- Activează opțiunea GlassCare pentru a asigura îngrijirea specială a paharelor și articolelor delicate.

Consultați capitolele „Înainte de prima utilizare”, „Încărcarea mașinii de spălat vase”, „ Utilizare zilnică ” sau „ Sfaturi utile ” pentru alte cauze posibile.

13.3 Probleme cu conexiunea wireless

Activarea conexiunii wireless nu a reușit.

- ID de rețea wireless sau parolă greșite. Anulați configurarea și porniți-o din nou pentru a introduce credențialele corecte. Consultați capitolul "Conexiune wireless".
- Există o problemă cu semnalul wireless al rețelei. Verificați rețeaua wireless și routerul. Reporniți routerul.
- Semnalul rețelei wireless este slab. Pentru a verifica acest lucru, conectați dispozitivul mobil și mașina de spălat vase la aceeași rețea în aceeași încăpere. Dacă nu reușiți, mutați routerul mai aproape de mașina de spălat vase.
- Semnalul wireless este întrerupt de un aparat cu microunde așezat în apropierea mașinii de spălat vase. Opriti aparatul cu microunde.
- Contactați furnizorul de servicii wireless dacă mai sunt probleme cu rețeaua wireless.

Aplicația nu se poate conecta la mașina de spălat vase.

- Există o problemă cu semnalul wireless al rețelei. Verificați rețeaua wireless și routerul. Reporniți routerul.
- Verificați dacă dispozitivul dvs. mobil este conectat la rețea.

- A fost instalat un router nou sau configurația acestuia a fost modificată. Configurați din nou mașina de spălat vase și dispozitivul mobil. Consultați capitolul "Conexiune wireless".
- Contactați furnizorul de servicii wireless dacă mai sunt probleme cu rețeaua wireless.

Aplicația nu se poate conecta la mașina de spălat vase prin nicio altă rețea decât cea wireless de acasă. Indicatorul Wi-Fi clipește.

- Conexiunea la cloud se pierde. Așteptați refacerea conexiunii.

Frecvent, aplicația nu se poate conecta la mașina de spălat vase.

- Semnalul wireless este întrerupt de un aparat cu microunde așezat în apropierea mașinii de spălat vase. Opriti aparatul cu microunde. Evitați să utilizați simultan aparatul cu microunde și opțiunea de pornire de la distanță.
- Semnalul rețelei wireless este slab. Mutati routerul cât mai aproape posibil de mașina de spălat vase sau aveți în vedere achiziționarea unui dispozitiv pentru extinderea acoperirii wireless.

14. DATE TEHNICE

Dimensiuni	Lățime / înălțime / adâncime (mm)	596 / 815 - 895 / 560
Conexiunea la rețeaua electrică 1)	Voltaj (V)	200 - 240
	Frecvența (Hz)	50 - 60
Presiunea de alimentare cu apă	Min. / max. MPa (bar)	0.05 (0.5) / 1 (10)
Alimentare cu apă	Apă rece sau apă fierbinte (°C) 2)	min. 5 - max. 60
Capacitate	Setări organizare	14

1) Consultați plăcuța cu date tehnice pentru restul valorilor.

2) Dacă apa caldă provine dintr-o sursă alternativă de energie (de ex. panouri solare), utilizați o sursă de apă caldă pentru a reduce consumul de energie.

14.1 Link către baza de date UE EPREL

Codul QR de pe eticheta energetică furnizată împreună cu aparatul oferă un link web pentru înregistrarea acestui aparat în baza de date EPREL UE. Păstrați eticheta energetică pentru referință împreună cu manualul utilizatorului și toate celelalte documente furnizate împreună cu acest aparat.

Puteți găsi informații referitoare la performanța produsului în baza de date UE EPREL accesând linkul <https://eprel.ec.europa.eu> și numele modelului și numărul produsului aflate pe plăcuța cu date tehnice a aparatului. Consultă capitolul „Descrierea produsului”.

15. INFORMAȚII PRIVIND MEDIUL

Reciclați materialele marcate cu simbolul . Pentru a recicla ambalajele, acestea trebuie puse în containerele corespunzătoare. Ajutați la protejarea mediului înconjurător și a sănătății umane recicland deșeurile de aparate electrice și electronice. Nu aruncați

aparatele marcate cu simbolul  împreună cu deșeurile menajere. Returnați produsul la unitatea locală de reciclare sau contactați administrația locală.







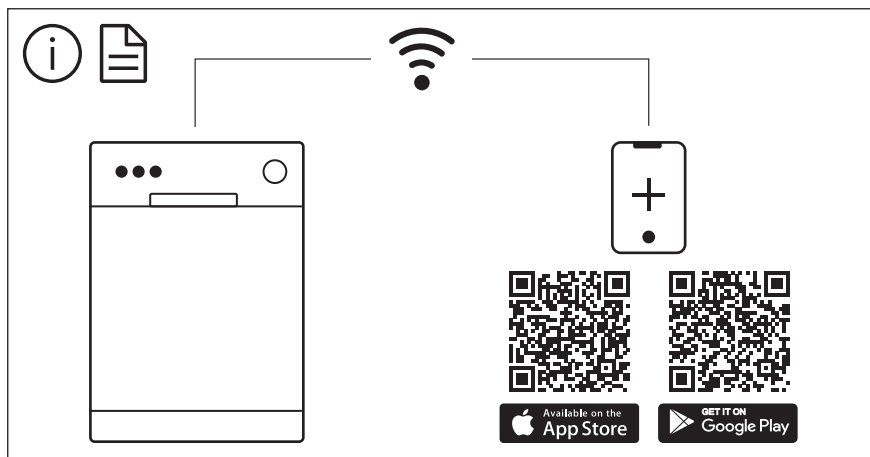

The software in this product contains components that are based on free and open source software. Electrolux gratefully acknowledges the contributions of the open software and robotics communities to the development project.

To access the source code of these free and open source software components whose license conditions require publishing, and to see their full copyright information and applicable license terms, please visit:
<http://electrolux.opensourcerepository.com> (folder NIUS)